

## 中钨高新材料股份有限公司 关于对深圳证券交易所问询函的回复公告

**本公司及董事会全体成员保证信息披露的内容真实、准确、完整，没有虚假记载、误导性陈述或重大遗漏。**

2016年2月4日，中钨高新材料股份有限公司（以下简称“公司”、“本公司”、“上市公司”、“中钨高新”）收到深圳证券交易所公司管理部出具的《关于对中钨高新材料股份有限公司的重组问询函》（以下简称“问询函”）（许可类重组问询函【2016】第9号）。

针对问询函中提及的事项，公司已向深圳证券交易所公司管理部作出书面回复，同时按问询函的要求对《中钨高新材料股份有限公司发行股份购买资产并募集配套资金暨关联交易预案》（以下简称：“重组预案”）等文件进行了修改和补充，现将回复的具体内容公告如下：

如本公告中无特别说明，本公告中所述的词语和简称与《中钨高新材料股份有限公司发行股份购买资产并募集配套资金暨关联交易预案》中的各项词语和简称具有相同的含义。

一、重组预案显示，本次发行股份购买资产的定价基准为董事会决议日前20个交易日的股票交易均价。请你公司补充披露按照《上市公司重大资产重组管理办法》（以下简称“《重组管理办法》”）第四十五条计算的董事会决议公告日前20个交易日、前60个交易日和前120个交易日的股票交易均价，本次发行股份市场参考价的选择依据及理由并进行合理性分析。独立财务顾问核查并发表明确意见。

回复：

**（一）上市公司发行股份购买资产的股份发行市场参考价**

本次发行股份购买资产的定价基准日为公司第八届董事会 2016 年第一次临时会议决议公告日，相关市场参考价如下表所示：

| 项目                | 定价基准日前<br>20个交易日 | 定价基准日前<br>60个交易日 | 定价基准日前<br>120个交易日 |
|-------------------|------------------|------------------|-------------------|
| 公司股票交易均价（元/股）     | 15.2688          | 21.1358          | 20.2606           |
| 公司股票交易均价之90%（元/股） | 13.7419          | 19.0222          | 18.2345           |

**（二）本次发行股份市场参考价的选择依据**

本次发行股份购买资产的发行价格以定价基准日前 20 个交易日公司股票交易均价（计算公式为：定价基准日前 20 个交易日股票交易均价=定价基准日前 20 个交易日股票交易总额/定价基准日前 20 个交易日股票交易总量）为市场参考价，确定为 13.75 元/股，不低于定价基准日前 20 个交易日公司股票交易均价的 90%。

定价基准日至发行日期间，公司若发生派发股利、送红股、转增股本、增发新股或配股等除息除权行为，公司股票发行价格将作相应调整。

**（三）本次发行股份市场参考价的选择理由及合理性**

第一、本次发行股份购买资产的股票发行定价原则符合《重组管理办法》第四十五条“上市公司发行股份的价格不低于市场参考价的 90%。市场参考价为本次发行股份购买资产的董事会决议公告日前 20 个交易日、60 个交易日或者 120 个交易日的公司股票交易均价之一”的规定。

第二、2015 以来，国内 A 股股票市场整体波动较大，公司股票也受二级市场影响产生明显波动。公司于 2015 年 8 月 6 日停牌前各月度交易均价如下表所示：

| 月份 | 公司股票交易均价（元/股） | 公司股票交易均价之 90%（元/股） |
|----|---------------|--------------------|
| 1  | 17.0034       | 15.3030            |

|   |         |         |
|---|---------|---------|
| 2 | 15.3594 | 13.8235 |
| 3 | 17.9181 | 16.1263 |
| 4 | 20.2038 | 18.1834 |
| 5 | 22.0628 | 19.8565 |
| 6 | 25.3525 | 22.8172 |
| 7 | 15.5426 | 13.9883 |
| 8 | 15.5807 | 14.0226 |

上表可见，公司股价于4月至6月显著上涨。而公司于2015年4月30日公布了第一季度报告，公司2015年第一季度净利润为-1.29亿元，公司股价4月至6月的上涨并非业绩推动的结果。因此，选取前20日均价，较前60日均价和前120日均价更能准确反映上市公司的股票价值，降低股价波动对公司股票发行定价带来的影响，促进交易的公平性。最终，经交易各方约定，选取基准日前20日股票均价为本次发行股份的市场参考价。

第三、本次交易的定价方案已严格按照法律法规的要求履行相关程序，以充分保护上市公司及中小股东的利益。股票发行定价原则已经公司第八届董事会2016年第一次临时会议审议通过，关联董事已回避表决，并将进一步提请上市公司股东大会审议，关联股东也将回避表决。

#### （四）独立财务顾问核查意见

经核查，独立财务顾问海通证券认为：中钨高新本次发行股份购买资产的发行价格符合《重组管理办法》相关规定，并综合考虑上市公司与市场整体估值水平及二级市场走势，经交易各方协商确定，其股票发行定价具有合理性。

二、本次发行股份购买资产的发行价格设置了调整机制，触发条件为：（1）可调价期间内，AMAC有色指数（H30059）在任一交易日前的连续20个交易日中至少有10个交易日的收盘点数较中钨高新因本次交易首次停牌日前一交易日即2015年8月5日收盘点数（即2,496.18点）跌幅超过10%；或者，（2）可调价期间内，中钨高新（000657）在任一交易日前的连续20个交易日中至少有

10个交易日的收盘股价较中钨高新因本次交易首次停牌日前一交易日即2015年8月5日收盘股价（16.01元/股）跌幅超过20%。请公司明确说明触发条件中所称“连续20个交易日”是否包括可调价期间首日之前的交易日；以及在满足触发条件的首个交易日前，公司若发生派发股利、送红股、转增股本、增发新股或配股等除息除权行为，触发条件（2）如何进行调整。请结合本次发行股份市场参考价的选取方式，补充披露设置发行价格调整方案的理由，是否符合《重组管理办法》第四十五条第三款、第四款和《公开发行证券的公司信息披露内容与格式准则第26号——上市公司重大资产重组》（以下简称“《26号准则》”）第五十四条第（一）项的规定。独立财务顾问核查并发表明确意见。

回复：

**（一）“连续20个交易日”包括可调价期间首日之前的交易日**

根据本次发行股份购买资产的股票发行价格调整方案：本次发行股份购买资产的股票发行价格可调价期间为，上市公司审议本次交易的股东大会决议公告日至本次交易获得中国证监会核准前；在可调价期间内，满足“触发条件”的首个交易日后，中钨高新可在2个月内召开董事会会议审议决定是否按照本价格调整方案对本次发行股份购买资产的发行价格进行调整。

考虑到公司股票复牌后，公司股票价格将逐渐随着二级市场整体、有色金属行业及上市公司自身估值水平而趋于合理，因此，价格调整机制中“连续20个交易日”包括上市公司股票复牌后、可调价期间首日之前的交易日，但“触发条件”获得满足的首个交易日需在上述“可调价期间”之内。

**（二）在满足触发条件的首个交易日前的除权除息影响**

在满足触发条件的首个交易日前，公司若发生派发股利、送红股、转增股本、增发新股或配股等除息除权行为，公司在计算除权除息日至满足触发条件的首个交易日期间的每个交易日的收盘股价相对于本次交易首次停牌日前一交易日即2015年8月5日收盘股价（16.01元/股）的跌幅时，将根据除权除息情况对本次交易首次停牌日前一交易日即2015年8月5日收盘股价（16.01元/股）进行相应的调整。

### （三）本次交易设置发行价格调整方案的理由

因控股股东筹划重大事项，上市公司股票自 2015 年 8 月 6 日开始停牌。停牌后，A 股市场行情出现了较大波动，自本次交易首次停牌日前一交易日即 2015 年 8 月 5 日收盘至本次交易首次董事会决议公告日前一交易日即 2016 年 2 月 1 日收盘，沪深 300 指数、深证成指、AMAC 有色指数（H30059）等均出现了大幅度的下跌，其中沪深 300 指数（000300）最高累计跌幅达到 26.20%、深证成指（399001）最高累计跌幅达到 27.48%，AMAC 有色指数（H30059）最高累计跌幅达到 30.67%。为了保证本次交易的顺利实施，应对 A 股市场和有色金属行业整体估值下跌及中钨高新自身股价大幅下跌对本次交易可能产生的不利影响，根据《重组管理办法》相关规定，中钨高新于本次交易引入发行价格调整方案。

### （四）发行价格调整方案符合《重组管理办法》第四十五条第三款、第四款和《26 号准则》第五十四条第（一）项的规定

#### 1、价格调整方案对象

价格调整方案的调整对象为本次交易发行股份购买资产的股票发行价格，标的资产交易价格不进行调整。符合《重组办法》规定的发行价格调整方案应当“详细说明是否相应调整拟购买资产的定价”。

#### 2、价格调整方案生效条件

上市公司股东大会审议通过本价格调整方案。该生效条件符合《重组办法》规定的发行价格调整方案应当“在首次董事会决议公告时充分披露，并按照规定提交股东大会审议”。

#### 3、可调价期间

上市公司审议本次交易的股东大会决议公告日至本次交易获得中国证监会核准前。符合《重组办法》规定的发行价格调整方案应当“在中国证监会核准前”实施。

#### 4、触发条件

可调价期间内，AMAC 有色指数（H30059）在任一交易日前的连续 20 个交易日中至少有 10 个交易日的收盘点数较中钨高新因本次交易首次停牌日前一交易日即 2015 年 8 月 5 日收盘点数（即 2,496.18 点）跌幅超过 10%；

或者，可调价期间内，中钨高新（000657）在任一交易日前的连续 20 个交易日中至少有 10 个交易日的收盘股价，较中钨高新因本次交易首次停牌日前一交易日即 2015 年 8 月 5 日收盘股价（16.01 元/股）跌幅超过 20%。

根据中国证监会行业分类标准，中钨高新主营业务属于“制造业-有色金属冶炼和压延加工业”，因此，依据中国证监会《上市公司行业分类指引》的标准与方法编制的“AMAC 有色金属指数”（H30059）能够反映上市公司所处行业的行情走势和波动因素；同时，价格调整机制触发条件设定的 AMAC 有色金属指数、中钨高新股票价格变动幅度较大。因此，调价触发条件符合《重组办法》中“上市公司的股票价格相比最初确定的发行价格发生重大变化”的规定，也符合《26 号准则》“发行价格调整方案应当建立在大盘和同行业因素调整基础上，触发发行价格调整的情形应当明确、具体、可操作，并充分说明理由”的规定。

#### 5、发行价格调整机制

可调价期间内，满足“4、触发条件”的首个交易日后，中钨高新可在 2 个月内召开董事会会议审议决定是否按照本价格调整方案对本次发行股份购买资产的发行价格进行调整。

若本次发行价格调整方案的生效条件满足且上市公司董事会审议决定对发行价格进行调整，则本次发行股份购买资产的发行价格相应进行调整，发行价格调整为审议调价事项的董事会决议公告日前 20 个交易日中钨高新股票交易均价的 90%。

公司董事会可以按照已经设定的调整方案对发行价格进行一次调整。

该调整机制具有客观性，符合《重组办法》规定的“上市公司的股票价格相比最初确定的发行价格发生重大变化的，董事会可以按照已经设定的调整方案对发行价格进行一次调整”。

#### 6、发行股份数量调整

标的资产交易价格不进行调整，发行股份数量根据调整后的发行价格相应进行调整。符合《重组办法》规定的发行价格调整方案应当“详细说明是否相应调整拟购买资产的定价、发行股份数量”。

#### **（五）独立财务顾问核查意见**

经核查，独立财务顾问海通证券认为：本次交易发行股份购买资产的价格调整机制明确、具体、可操作，符合《重组管理办法》第四十五条第三款、第四款和《26号准则》第五十四条第（一）项的规定。

三、本次发行股份募集配套资金的发行底价设置了调整机制。请公司依据《重组管理办法》第四十五条和《上市公司非公开发行股票实施细则》等规定，结合本次发行股份市场参考价的选取方式，补充披露设置发行底价调整方案的理由，是否符合《重组管理办法》第四十五条第三款、第四款和《26号准则》第五十四条第（一）项的规定；并说明募集资金调价机制是否对本次重组方案构成了重大调整，若是，请明确在后续调整发行底价的时点重新履行相应的审议程序。独立财务顾问核查并发表明确意见。

回复：

#### **（一）募集配套资金的股票发行价格调价机制**

在公司审议通过本次交易的股东大会决议公告日至本次交易获得中国证监会核准前，公司董事会可根据公司股票二级市场价格走势，并经合法程序召开董事会会议，对募集配套资金的发行底价进行一次调整，调整后的发行底价不低于该次董事会决议公告日前 20 个交易日公司股票交易均价的 90%，且不低于发行股份购买资产部分的发行价格。

#### **（二）募集配套资金发行底价调整机制的合规性**

##### **1、募集配套资金定价方式适用非公开发行股票的现行规定**

根据《重组管理办法》第四十四条第一款：上市公司发行股份购买资产的，可以同时募集部分配套资金，其定价方式按照现行相关规定办理；同时，依据《中

中国证监会上市部关于上市公司监管法律法规常见问题与解答修订汇编》（中国证监会上市部 2015 年 9 月 18 日）：募集配套资金部分应当按照《上市公司证券发行管理办法》、《创业板上市公司证券发行管理暂行办法》、《证券发行上市保荐业务管理办法》等相关规定执行。募集配套资金部分与购买资产部分应当分别定价，视为两次发行。

因此，发行股份购买资产的发行价格调整机制主要适用《重组管理办法》第四十五条第三款、第四款和《26 号准则》第五十四条第（一）项规定；募集配套资金的发行定价方式按照现行相关规定办理，则募集配套资金的发行底价调整机制适用《发行管理办法》、《上市公司非公开发行股票实施细则》、《中国证监会上市部关于上市公司监管法律法规常见问题与解答修订汇编》（中国证监会上市部 2015 年 9 月 18 日）等相关规定。

## 2、募集配套资金发行底价的定价基准日

募集配套资金发行底价的调价机制所设定的调价基准日为审议调整发行底价事项的董事会决议公告日，符合《上市公司非公开发行股票实施细则》第七条“定价基准日可以为关于本次非公开发行股票的董事会决议公告日、股东大会决议公告日，也可以为发行期的首日”的规定。

## 3、募集配套资金发行底价调整的情形

公司董事会可根据公司股票二级市场价格走势审议对发行底价进行调整，该调价情形符合《上市公司非公开发行股票实施细则》第十六条“非公开发行股票的董事会决议公告后，出现以下情况需要重新召开董事会的，应当由董事会重新确定本次发行的定价基准日：（一）本次非公开发行股票股东大会决议的有效期已过；（二）本次发行方案发生变化；（三）其他对本次发行定价具有重大影响的事项”的规定。

## 4、募集配套资金发行底价调整机制

根据募集配套资金的发行底价调整机制，调整后的发行底价不低于审议该调价之董事会决议公告日前 20 个交易日公司股票交易均价的 90%，符合《发行管理办法》第三十八条“上市公司非公开发行股票，应当符合下列规定：（一）发



行价格不低于定价基准日前二十个交易日公司股票均价的百分之九十”的规定。

综上，募集配套资金发行底价调整机制符合《发行管理办法》、《上市公司非公开发行股票实施细则》、《中国证监会上市部关于上市公司监管法律法规常见问题与解答修订汇编》（中国证监会上市部 2015 年 9 月 18 日）等相关规定；不存在违反《重组管理办法》第四十五条第三款、第四款和《26 号准则》第五十四条第（一）项规定的情形。

### **（三）本次募集配套资金的发行底价设置调整机制的理由**

自本次交易首次停牌日前一交易日即 2015 年 8 月 5 日以来，国内资本市场经历了较大幅度的波动，截至本次交易首次董事会决议公告日前一交易日即 2016 年 2 月 1 日收盘，沪深 300 指数、深证成指、AMAC 有色指数（H30059）等均出现了大幅度的下跌，其中沪深 300 指数（000300）最高累计跌幅达到 26.20%、深证成指（399001）最高累计跌幅达到 27.48%，AMAC 有色指数（H30059）最高累计跌幅达到 30.67%。

考虑到资本市场环境、有色金属行业和上市公司自身估值的变化，为降低上市公司股票价格大幅波动对募集配套资金的不利影响，保障本次重组募集配套资金的顺利实施，故设置了募集配套资金之股份发行底价调整机制。

### **（四）募集配套资金发行底价调整机制不构成对本次重组方案的重大调整**

根据《重组管理办法》中第二十八条规定，以及《中国证监会上市部关于上市公司监管法律法规常见问题与解答修订汇编》（中国证监会上市部 2015 年 9 月 18 日）的有关规定，对于重大资产重组的交易对象、交易标的、标的资产交易价格及配套募集资金的调整达到一定标准则构成重大调整。

本次重组募集配套资金调整机制的调整对象为上市公司非公开发行股份的发行底价，不涉及交易对象、交易标的、标的资产交易价格的调整且不涉及新增募集配套资金，因此，经合法审议程序后，根据本募集配套资金发行底价调整方案对募集配套资金发行底价进行调整不构成《重组管理办法》第二十八条规定所述的重组方案重大调整。

募集配套资金发行底价调整方案已明确，发行底价调整方案经上市公司股东大会审议通过后，将根据市场情况由上市公司董事会审议实施发行底价调整事宜。

#### **（五）独立财务顾问核查意见**

经核查，独立财务顾问海通证券认为：募集配套资金发行底价调整机制符合《发行管理办法》、《上市公司非公开发行股票实施细则》、《中国证监会上市部关于上市公司监管法律法规常见问题与解答修订汇编》（中国证监会上市部 2015 年 9 月 18 日）等相关规定；不存在违反《重组管理办法》第四十五条第三款、第四款和《26 号准则》第五十四条第（一）项规定的情形；募集配套资金发行底价调整机制设置具有合理性，不构成对重组方案的重大调整。

**四、请结合你公司最近一次控制权变动的情况，根据《<上市公司重大资产重组管理办法>第十四条、第四十四条的适用意见——证券期货法律适用意见第 12 号》的相关规定，补充披露本次重组不构成借壳上市的具体原因及论证过程。独立财务顾问核查并发表明确意见。**

**回复：**

#### **（一）公司最近一次控制权变动情况**

公司原实际控制人为湖南省国资委，根据湖南省国资委、湖南有色控股、五矿有色控股、中国五矿分别于 2009 年 12 月 24 日和 2009 年 12 月 28 日签订《湖南有色金属控股集团有限公司增资协议》和《湖南有色金属控股集团有限公司股权划转协议》，湖南省国资委将所持有的湖南有色控股 2% 股权划转至五矿有色控股。本次股权划转于 2010 年 7 月完成，湖南省国资委持有湖南有色控股 49% 的股权，五矿有色控股持有湖南有色控股 51% 的股权，中国五矿成为湖南有色控股的间接控股股东，而湖南有色控股为公司间接控股股东，从而本次划转导致公司实际控制人由湖南省国资委变更为中国五矿。

该次划转获得了湖南省人民政府《关于批准湖南有色金属控股集团有限公司股权划转五矿有色金属控股有限公司的批复》（湘政函[2010]82 号）的批准及国

务院国资委《关于湖南有色金属控股集团有限公司国有股权无偿划转有关问题的批复》（国资产权[2010]316号）的同意。

## （二）前次重大资产重组构成借壳上市

2013年9月，中钨高新获得了中国证监会证监许可〔2013〕1158号《关于核准中钨高新材料股份有限公司向湖南有色金属股份有限公司发行股份购买资产并募集配套资金的批复》文件，核准中钨高新向湖南有色股份发行股份购买资产并募集配套资金事宜（以下简称“前次重大资产重组”），即公司向湖南有色股份发行304,560,033股人民币普通股（A股）作为支付对价收购其持有的株硬公司100%股权、自硬公司80%股权，并同步募集配套资金。2013年9月22日，湖南有色股份将其所持株硬公司100%股权过户给中钨高新，并完成相关工商登记变更手续。2013年9月24日，湖南有色股份将其所持自硬公司80%股权过户给中钨高新，并完成相关工商登记变更手续。

根据《重大资产重组管理办法》的相关规定，前次重大资产重组已经构成借壳上市。截至本回复出具之日，前次重大资产重组已经履行完毕全部所需审批程序并已实施完毕。

## （三）本次重大资产重组不够成借壳上市

公司前次重大资产重组实施完毕至今，控股股东一直为湖南有色有限（更名前即“湖南有色股份”），实际控制人一直为中国五矿；本次交易完成后，湖南有色有限及其一致行动人预计合计持有上市公司的股份比例为56.06%，中国五矿仍为公司实际控制人。因此，本次交易不会导致公司控制权的变化，本次交易不构成借壳上市。

## （四）独立财务顾问核查意见

经核查，独立财务顾问海通证券认为：2010年，中国五矿成为上市公司的实际控制人，上市公司2013年实施完毕的前次重大资产重组构成借壳上市，自前次重大资产重组实施完毕以来，上市公司控制权未发生变化，并且本次交易不会导致上市公司实际控制权发生变更，因此本次交易不构成借壳上市。

五、中国五矿集团公司（以下简称“中国五矿”）下属部分矿山采选、冶炼企业由于尚不满足上市条件，本次交易暂未注入上市公司。请你公司补充披露上述矿山采选、冶炼企业尚不满足上市条件的具体情况，为解决同业竞争所采取的措施和解决期限。本次交易完成后，公司与中国五矿及其下属企业是否还存在其他业务方面的同业竞争及其具体解决措施，并说明本次交易是否可能导致新增同业竞争的情形，是否有利于减少同业竞争，是否符合《重组管理办法》第四十三条第（一）项的规定；中国五矿及其下属企业是否严格履行前次重大资产重组所做出的关于避免同业竞争和资产注入承诺。独立财务顾问核查并发表明确意见。

回复：

（一）部分与上市公司构成潜在同业竞争的矿山采选、冶炼企业尚不满足上市条件的具体情况

除本次交易标的资产外，中国五矿下属仍有部分矿山采选、冶炼企业由于尚不满足上市条件，本次交易暂未注入上市公司，具体包括：

| 序号 | 公司名称           | 经营范围                       | 股权结构             | 与本次交易完成后上市公司的同业竞争情况 | 不满足上市条件的具体情况                           |
|----|----------------|----------------------------|------------------|---------------------|--|
| 1  | 江西修水香炉山钨业有限公司  | 矿产品的开采、经营、加工、选矿、研发、冶炼、销售等； | 五矿有色股份持股 51%     | 存在钨矿采选、冶炼业务方面的同业竞争  | 香炉山公司股东就股权转让问题未能协商一致，不符合重组办法第十一条第四项规定。 |
| 2  | 衡阳远景钨业有限责任公司   | 钨精矿及其附产铜、铋、钼的采选生产、加工与销售等   | 湖南有色有限持股 98.33%  | 存在钨矿采选业务方面的同业竞争     | 净资产为负值，生产经营存在重大不确定性。                   |
| 3  | 湖南有色集团湘东钨业有限公司 | 钨、铜、锡、钼、铌产品开采及加工等          | 湖南有色有限持股 100%    | 存在钨矿采选业务方面的同业竞争     | 资源接近枯竭，持续经营能力存疑。                       |
| 4  | 临安广华矿业有限公司     | 开采：钨矿（伴生铜）                 | 五矿国际信托有限公司持股 51% | 存在钨矿采选业务方面的同业竞争     | 采矿权证内的钨资源基本枯竭，持续经营能力存疑。                |

本次交易完成后，对于实际控制人中国五矿下属其他企业可能仍与上市公司存在部分业务方面的同业竞争，上市公司控股股东、实际控制人出具了解决同业竞争的承诺函，努力推动中钨高新成为中国五矿旗下整合钨产业的统一平台。

## （二）控股股东、实际控制人为解决同业竞争所采取的措施和解决期限

上市公司控股股东及实际控制人出具承诺：“作为中钨高新的实际控制人/控股股东期间，为避免本公司及所控制的公司与中钨高新的同业竞争问题，本公司承诺：

一、对于本公司及所控制的其他企业目前与中钨高新重合的业务，本公司将结合企业实际以及所处行业特点与发展状况等，积极运用委托管理、资产重组、股权置换、业务调整等多种方式，尽可能减小双方的业务重合问题。

二、本次收购完成后，本公司及其所控制的其他企业将来不会以任何形式直接或间接地新增与中钨高新相竞争的业务领域。

三、本公司保证严格遵守中国证券监督管理委员会、深圳证券交易所有关规章及《公司章程》等中钨高新管理制度的规定，与其他股东一样平等的行使股东权利、履行股东义务，不利用大股东的地位谋取不当利益，不损害中钨高新和其他股东的合法利益。

上述承诺在本公司作为上市公司的实际控制人/控股股东期间内持续有效且不可变更或撤销。本公司若违反上述承诺，并因此给中钨高新造成经济损失，本公司将依法向中钨高新进行赔偿。”

进一步，实际控制人中国五矿及公司控股股东湖南有色有限于 2016 年 2 月 19 日就拟采取的措施和解决期限安排做出补充承诺，具体内容如下：

“对于本公司目前控制且因客观原因在本次交易中未能注入上市公司的相关企业或资产，在连续两年盈利（以经审计确定的数值为准）且满足上市条件时，在同等条件下优先将该等资产注入或托管给中钨高新，并在满足上述连续两年盈利的条件之日起一年之内将资产注入或托管方案提交中钨高新股东大会审议。如上述方案经中钨高新股东大会审议后未获得批准，在股东大会做出不予批准的决议后，本公司可以通过对外出售或者关闭等方式自行解决本公司下属相关企业或资产与中钨高新的同业竞争问题。”

(三) 本次交易完成后，公司与中国五矿及其下属企业不存在其他现有主营业务方面的同业竞争

除上述情况外，本次交易完成后，上市公司与中国五矿及其下属企业不存在其他现有主营业务方面的同业竞争。

(四) 本次交易对公司同业竞争的影响及其解决措施符合《重组管理办法》第四十三条第（一）项的规定

### 1、本次交易将彻底解决在硬质合金业务方面的同业竞争问题

本次重组前，实际控制人中国五矿下属个别企业与公司仍存在部分业务方面的同业竞争，具体情况如下：

| 序号 | 公司名称     | 主营业务                                       | 同业竞争情况                       |
|----|----------|--|------------------------------|
| 1  | 南硬公司     | 硬质合金（硬质合金棒料、普通硬质合金等）以及粉末制品业务（氧化钨、钨粉、碳化钨粉等） | 与中钨高新在硬质合金、钨粉末制品产品业务方面有一定的重合 |
| 2  | HPTEC 集团 | 专门从事开发、生产和销售工具，特别是用于电子工业的工具和用于其他方面的微型钻头和铣刀 | 与株硬公司在微型钻头业务方面有一定的重合         |

本次重大资产重组拟将南硬公司、HPTEC集团等硬质合金企业全部注入上市公司，彻底解决在硬质合金业务方面的同业竞争问题。

### 2、已就钨矿采选、冶炼方面的同业竞争提出明确解决措施

如前文所述，中国五矿下属江西修水香炉山钨业有限公司、衡阳远景钨业有限责任公司、湖南有色集团湘东钨业有限公司、临安广华矿业有限公司等由于尚不满足上市条件，本次交易暂未注入上市公司，因此本次交易完成后，上市公司将出现与实际控制人在钨矿采选、冶炼方面的同业竞争。

对于实际控制人中国五矿下属其他企业可能仍与上市公司存在部分业务方面的同业竞争，上市公司控股股东、实际控制人出具了解决同业竞争的承诺函，努力推动中钨高新成为中国五矿旗下整合钨产业的统一平台。

### 3、本次交易符合《重组管理办法》第四十三条第（一）项的规定

本次交易完成后，南硬公司、HPTEC 集团等硬质合金企业将全部注入上市公司，彻底解决在硬质合金业务方面的同业竞争问题。本次交易完成后，对于实际控制人中国五矿下属其他企业可能仍与上市公司存在部分业务方面的同业竞争，上市公司控股股东、实际控制人出具了解决同业竞争的承诺函，努力推动中钨高新成为中国五矿旗下整合钨产业的统一平台。因此，相关承诺的履行将有助于避免同业竞争，符合《重组管理办法》第四十三条第（一）项有关规定。

#### **（五）中国五矿及其下属企业履行了前次重大资产重组所做出的关于避免同业竞争和资产注入承诺**

为了避免同业竞争，消除中国五矿及其下属企业侵占上市公司利益的可能性，2012 年 6 月 23 日，中国五矿做出如下承诺：

“1、在作为中钨高新的实际控制人期间，为避免本公司及本公司控股子公司与中钨高新的潜在同业竞争，本公司及其控股子公司不会在现有业务以外新增与中钨高新及其控股子公司主营业务形成竞争的业务，包括不在中国境内外通过投资、收购、联营、兼并、受托经营等方式从事与中钨高新及其控股子公司主营业务形成竞争的业务。

2、在作为中钨高新的实际控制人期间，如本公司及其控股子公司未来从任何第三方获得的任何商业机会与中钨高新主营业务形成竞争，则本公司及其控股子公司将立即通知中钨高新，在征得第三方允诺后，在同等条件下尽最大努力将该商业机会给予中钨高新优先选择权。”

为进一步细化避免与中钨高新同业竞争的承诺，中国五矿就未来的相关资产注入或者处置条件和时间安排做出《中国五矿集团公司关于避免与中钨高新材料股份有限公司同业竞争的补充说明》，具体内容如下：

“中国五矿集团公司（以下简称：“本公司”）下属的湖南有色金属股份有限公司拟以持有的株洲硬质合金集团有限公司 100%的股权及自贡硬质合金有限责任公司 80%的股权，认购中钨高新材料股份有限公司（以下简称：“中钨高新”）新增非公开发行的股份（以下简称：“本次交易”），就此，本公司已于 2012 年

6月23日出具《关于避免与中钨高新材料股份有限公司同业竞争的承诺函》，为进一步细化前述承诺，本公司现作补充说明和具体安排如下：

1、本公司确认，将中钨高新作为本公司唯一的硬质合金上市平台。

2、就本公司下属个别企业的主营业务与上市公司主营业务相同或相近，在符合实际、不损害中钨高新中小股东权益的前提下，本公司将力争在本次交易完成之日后的五年内，敦促下属个别企业通过资产收购、清算关闭、资产托管及中国证监会和/或中钨高新股东大会批准的其他方式，彻底解决中钨高新与本公司下属个别企业的同业竞争问题。”

同时，湖南有色有限承诺如下：

“1、在作为中钨高新的控股股东期间，为避免本公司及本公司控股子公司与中钨高新的潜在同业竞争，本公司及其控股子公司不会在现有业务以外新增与中钨高新及其控股子公司主营业务形成竞争的业务，包括不在中国境内外通过投资、收购、联营、兼并、受托经营等方式从事与中钨高新及其控股子公司主营业务形成竞争的业务。

2、在作为中钨高新的控股股东期间，如本公司及本公司控股子公司未来从任何第三方获得的任何商业机会与中钨高新主营业务形成竞争，则本公司及本公司控股子公司将立即通知中钨高新，在征得第三方允诺后，在同等条件下尽最大努力将该商业机会给予中钨高新优先选择权。”

此外，2012年12月27日，中国五矿作出承诺：“在未来三年内通过并购重组等方式使中钨高新形成集钨矿山、钨冶炼、钨粉末、硬质合金及深加工的完整钨产业链，将中钨高新打造成为中国五矿钨及硬质合金的强势企业。”

本次重大资产重组拟将中国五矿持有的南硬公司、HPTEC集团等硬质合金企业全部注入上市公司，同时拟将中国五矿持有的主要钨矿采选、冶炼企业注入上市公司，系中国五矿履行上述承诺的具体体现。

#### （六）独立财务顾问核查意见

经核查，独立财务顾问认为：本次交易将彻底解决上市公司硬质合金业务的同业竞争问题。由于实际控制人控制的部分钨矿山企业暂不符合上市条件，在本



次交易完成后，上市公司存在钨矿采选、冶炼方面的同业竞争。上市公司控股股东、实际控制人均已出具了解决同业竞争的承诺函，努力推动中钨高新成为中国五矿旗下整合钨产业的统一平台；相关承诺的履行有助于避免上市公司同业竞争，符合《重组管理办法》第四十三条第（一）项的规定。本次交易系中国五矿及其下属企业严格履行前次重大资产重组所做出的关于避免同业竞争和资产注入承诺的具体体现。

六、请你公司详细披露本次重组募集配套资金是否符合《上市公司监管法律法规常见问题与解答修订汇编》第二条的规定。独立财务顾问核查并发表明确意见。

回复：

（一）本次募集配套资金用途符合相关规定

本次募集配套资金将在扣除本次交易相关的税费（含中介机构费用）后用于以下项目：

| 序号 | 项目名称                       | 项目总投资额<br>(万元)    | 募集资金投资<br>额(万元)   |
|----|----------------------------|-------------------|-------------------|
| 1  | 瑶岗仙裕新多金属矿床技术改造项目           | 137,634.59        | 82,400.00         |
| 2  | 新田岭钨矿 4500T/D 采选改扩建项目      | 101,189.33        | 86,800.00         |
| 3  | 柿竹园柴山钼铋钨多金属矿技术改造项目         | 69,868.08         | 19,300.00         |
| 4  | 南硬公司 850 吨硬质合金棒材提质扩能技术改造项目 | 23,000.00         | 14,300.00         |
| 5  | 偿还对外借款                     | 100,800.00        | 100,800.00        |
| 合计 |                            | <b>432,492.00</b> | <b>303,600.00</b> |

本次募集资金数额未超过项目需要量；募集资金用途符合国家产业政策和有关环境保护、土地管理等法律和行政法规的规定；本次募集资金使用项目不存在为持有交易性金融资产和可供出售的金融资产、借予他人、委托理财等财务性投资，没有直接或间接投资于以买卖有价证券为主要业务的公司；投资项目实施后，不会与控股股东或实际控制人新增同业竞争或影响公司生产经营的独立性；公司已经建立募集资金专项存储制度，募集资金到位后将存放于公司董事会决定的专项账户。因此，本次募集资金使用符合《上市公司证券发行管理办法》的规定。

同时，本次募集配套资金将在扣除本次交易相关的税费（含中介机构费用）后用于标的资产在建项目建设，另有部分资金用于上市公司偿还对外借款。本次交易不构成借壳上市，本次募集资金不存在补充公司流动资金的比例超过募集配套资金总额的 50% 的情况。

综上，本次交易募集资金配套资金用途符合《上市公司监管法律法规常见问题与解答修订汇编》第二条的规定。

## （二）募集配套资金的定价方法、锁定期、聘请中介机构情况

### 1、募集配套资金股票发行的定价方法

本次非公开发行股份募集配套资金的定价基准日为公司第八届董事会 2016 年第一次临时会议决议公告日，本次发行股份的发行底价为 13.75 元/股，不低于定价基准日前 20 个交易日股票交易均价的 90%。

其中，定价基准日前 20 个交易日股票交易均价的计算公式为：定价基准日前 20 个交易日股票交易均价=定价基准日前 20 个交易日股票交易总额/定价基准日前 20 个交易日股票交易总量。

最终发行价格将在公司取得中国证监会关于本次发行的核准批文后，根据询价结果由公司董事会根据股东大会的授权与本次交易的独立财务顾问（保荐机构）协商确定。

股票发行定价基准日至发行日期间，公司若发生派发股利、送红股、转增股本、增发新股或配股等除息除权行为，发行底价将作相应调整。

上述定价依据符合《上市公司证券发行管理办法》第三十八条“（一）发行价格不低于定价基准日前二十个交易日公司股票均价的百分之九十”，以及《上市公司非公开发行股票实施细则》第七条的规定。

### 2、募集配套资金锁定期

本次交易募集配套资金发行对象认购的本公司非公开发行的股份，自中登公司将该等股份登记至其名下之日起 12 个月内不得转让，之后按照中国证监会及深交所的有关规定执行。

因上市公司在取得发行核准批文后，按照《上市公司非公开发行股票实施细则》的规定以竞价方式确定发行价格和发行对象。上述锁定期安排，符合《上市公司非公开发行股票实施细则》第十条的规定。

### 3、聘请独立财务顾问情况

上市公司本次重大资产重组聘请海通证券为独立财务顾问，海通证券系经中国证监会批准依法设立的具备保荐资格的全国性大型综合券商。

综上，本次募集配套资金部分的发行定价及股份锁定期安排符合《上市公司证券发行管理办法》等相关规定；募集配套资金部分与购买资产部分分别定价，视为两次发行；上市公司聘请的独立财务顾问海通证券系经中国证监会批准依法设立，具有保荐人资格。本次募集配套资金的定价方法、锁定期、聘请中介机构的情况符合《上市公司监管法律法规常见问题与解答修订汇编》第二条的规定。

#### （三）募集配套资金方案的披露

##### 1、上市公司前次募集资金金额、使用进度、效益及剩余资金安排

本次重组预案已经详细披露上市公司前次募集资金金额、使用进度、效益及剩余资金安排，具体见《重组预案》相关内容。

##### 2、上市公司、标的资产报告期末货币资金金额及用途

根据未经审计的上市公司财务数据，截至 2015 年 12 月 31 日，上市公司的货币资金金额为 72,154.09 万元，具体用途为日常经营活动；根据未经审计的标的公司模拟合并财务数据，截至 2015 年 12 月 31 日，标的公司模拟合并的货币资金金额为 22,274.45 万元，具体用途为日常经营活动。

##### 3、上市公司资产负债率等财务状况与同行业的比较

按照中国证监会对相关上市公司的分类，中钨高新所处的行业分类为“有色金属冶炼及压延加工业”，与同行业上市公司资产负债率等指标比较如下：

| 证券代码      | 证券简称 | 流动比率       | 速动比率       | 资产负债率      |
|-----------|------|------------|------------|------------|
|           |      | 2014/12/31 | 2014/12/31 | 2014/12/31 |
| 000060.SZ | 中金岭南 | 0.79       | 0.41       | 54.08      |
| 000612.SZ | 焦作万方 | 0.49       | 0.32       | 48.31      |

| 证券代码      | 证券简称 | 流动比率       | 速动比率       | 资产负债率      |
|-----------|------|------------|------------|------------|
|           |      | 2014/12/31 | 2014/12/31 | 2014/12/31 |
| 000630.SZ | 铜陵有色 | 1.02       | 0.65       | 66.61      |
| 000657.SZ | 中钨高新 | 1.38       | 0.74       | 49.85      |
| 000751.SZ | 锌业股份 | 1.40       | 0.37       | 42.43      |
| 000807.SZ | 云铝股份 | 0.52       | 0.29       | 80.75      |
| 000831.SZ | 五矿稀土 | 68.97      | 28.11      | 1.56       |
| 000878.SZ | 云南铜业 | 0.90       | 0.31       | 72.62      |
| 000933.SZ | 神火股份 | 0.50       | 0.36       | 79.62      |
| 000960.SZ | 锡业股份 | 0.81       | 0.34       | 68.47      |
| 000962.SZ | 东方钨业 | 1.30       | 0.56       | 49.23      |
| 002082.SZ | 栋梁新材 | 4.24       | 2.76       | 16.42      |
| 002114.SZ | 罗平锌电 | 0.49       | 0.25       | 48.31      |
| 002149.SZ | 西部材料 | 1.06       | 0.58       | 62.71      |
| 002160.SZ | 常铝股份 | 0.69       | 0.45       | 68.38      |
| 002171.SZ | 楚江新材 | 1.44       | 0.85       | 46.02      |
| 002182.SZ | 云海金属 | 0.87       | 0.55       | 59.33      |
| 002203.SZ | 海亮股份 | 0.98       | 0.80       | 60.54      |
| 002237.SZ | 恒邦股份 | 1.21       | 0.55       | 65.89      |
| 002295.SZ | 精艺股份 | 1.82       | 1.31       | 39.74      |
| 002333.SZ | 罗普斯金 | 1.66       | 1.36       | 26.04      |
| 002378.SZ | 章源钨业 | 1.74       | 1.02       | 34.71      |
| 002379.SZ | 鲁丰环保 | 0.75       | 0.63       | 74.06      |
| 002428.SZ | 云南锗业 | 1.61       | 0.99       | 20.26      |
| 002460.SZ | 赣锋锂业 | 2.36       | 1.68       | 28.99      |
| 002501.SZ | 利源精制 | 1.61       | 1.57       | 48.72      |
| 002540.SZ | 亚太科技 | 7.39       | 6.54       | 9.90       |
| 002578.SZ | 闽发铝业 | 1.77       | 1.19       | 23.77      |
| 002716.SZ | 金贵银业 | 1.73       | 0.58       | 67.02      |
| 300034.SZ | 钢研高纳 | 3.82       | 2.85       | 21.47      |
| 300057.SZ | 万顺股份 | 0.99       | 0.70       | 53.27      |
| 300337.SZ | 银邦股份 | 1.56       | 1.07       | 33.56      |
| 300428.SZ | 四通新材 | 2.03       | 1.58       | 40.18      |
| 300489.SZ | 中飞股份 | 1.20       | 0.92       | 52.14      |
| 600110.SH | 中科英华 | 0.84       | 0.77       | 73.96      |
| 600111.SH | 北方稀土 | 1.79       | 0.75       | 40.60      |
| 600206.SH | 有研新材 | 12.11      | 10.39      | 8.23       |
| 600219.SH | 南山铝业 | 1.69       | 1.07       | 37.48      |
| 600255.SH | 鑫科材料 | 1.35       | 1.10       | 39.94      |
| 600331.SH | 宏达股份 | 0.89       | 0.50       | 51.37      |
| 600338.SH | 西藏珠峰 | 0.78       | 0.57       | 87.64      |
| 600362.SH | 江西铜业 | 1.65       | 1.30       | 50.67      |
| 600392.SH | 盛和资源 | 3.02       | 2.26       | 29.54      |

| 证券代码                  | 证券简称   | 流动比率        | 速动比率        | 资产负债率        |
|-----------------------|--------|-------------|-------------|--------------|
|                       |        | 2014/12/31  | 2014/12/31  | 2014/12/31   |
| 600432.SH             | 吉恩镍业   | 1.07        | 0.87        | 70.07        |
| 600456.SH             | 宝钛股份   | 2.21        | 1.13        | 43.33        |
| 600459.SH             | 贵研铂业   | 2.26        | 1.43        | 36.35        |
| 600490.SH             | 鹏欣资源   | 4.11        | 3.30        | 20.41        |
| 600531.SH             | 豫光金铅   | 0.96        | 0.34        | 83.65        |
| 600549.SH             | 厦门钨业   | 1.32        | 0.64        | 47.50        |
| 600595.SH             | 中孚实业   | 0.45        | 0.35        | 75.50        |
| 600614.SH             | 鼎立股份   | 1.12        | 0.49        | 57.68        |
| 600768.SH             | 宁波富邦   | 0.78        | 0.62        | 86.20        |
| 600961.SH             | 株冶集团   | 0.49        | 0.15        | 87.53        |
| 601137.SH             | 博威合金   | 2.20        | 1.22        | 28.25        |
| 601388.SH             | 怡球资源   | 1.92        | 1.27        | 42.36        |
| 601600.SH             | 中国铝业   | 0.61        | 0.39        | 79.43        |
| 601677.SH             | 明泰铝业   | 1.60        | 1.18        | 43.85        |
| 603399.SH             | 新华龙    | 1.41        | 0.85        | 54.00        |
| 603799.SH             | 华友钴业   | 0.86        | 0.37        | 71.06        |
| 900907.SH             | 鼎立 B 股 | 1.12        | 0.49        | 57.68        |
| 算术平均                  |        | <b>2.83</b> | <b>1.62</b> | <b>50.32</b> |
| 中位数                   |        | <b>1.33</b> | <b>0.76</b> | <b>49.54</b> |
| 中钨高新（本次重组完成，不含募集配套资金） |        | <b>1.13</b> | <b>0.61</b> | <b>56.31</b> |
| 中钨高新（本次重组完成，募集配套资金完成） |        | <b>1.63</b> | <b>1.11</b> | <b>46.81</b> |

注：计算中钨高新相关比例依据的财务数据尚未经审计；中钨高新（本次重组完成，配套募集资金完成）相关比例，系假设募集配套资金 30.36 亿元已于 2014 年 12 月 31 日如实到位进行的模拟测算结果。

通过比较，在发行股份购买资产完成后，上市公司的流动比率、速动比率低于同行业可比上市公司平均水平，资产负债率高于同行业可比上市公司平均值。经初步测算，在完成发行股份购买资产基础上，募集配套资金 30.36 亿元到位后，上市公司流动比率将由 1.13 提高至 1.63，速动比率由 0.61 提高至 1.11，资产负债率由 56.31% 降低至 46.81%，与同行业上市公司相关指标平均水平趋同。因此，本次募集配套资金有利于改善重组后上市公司财务状况，优化其资本结构，降低财务风险及偿债压力。

#### 4、募集配套资金金额与上市公司及标的资产现有生产经营规模、财务状况

## 相匹配

根据未经审计的备考财务数据，截至 2015 年 12 月 31 日，上市公司备考资产总额为 1,495,012.98 万元，其中流动资产为 680,937.43 万元。本次募集配套资金金额预计为 303,600.00 万元，占上市公司备考资产总额的 20.31%，占流动资产的 44.59%。根据未经审计的备考财务数据，上市公司 2014 年度、2015 年度营业收入分别为 1,208,599.10 万元、848,303.80 万元。因此，本次募集资金规模与上市公司备考生产经营规模相比适度，并且募集配套资金将有助于提高重组绩效，促进上市公司未来在产业链上游矿山端降低成本，提高资源利用效率，为产业链下游发展提高持续、稳定的资源配套支撑，有助于改善公司财务状况。因此，本次配套募集资金与上市公司及标的资产现有生产经营规模、财务状况相匹配。

### 5、募集配套资金选取询价方式的原因

本次上市公司采用询价方式募集配套资金，最终的发行价格将在本次交易获得中国证监会核准后，由上市公司董事会与独立财务顾问（保荐机构）根据投资者的竞争报价结果协商确定，该等发行价格确定方式具有更高的价格发现能力，有助于促进发行定价的公允性，有利于保护上市公司中小股东利益。

#### （四）独立财务顾问核查意见

经核查，独立财务顾问海通证券认为：本次募集配套资金符合《上市公司监管法律法规常见问题与解答修订汇编》第二条的规定。

七、请你公司补充披露最近三年重大资产重组盈利预测的具体实现情况及其原因分析，并就最近三年重大资产重组盈利预测未能实现的情况做出特别风险提示。

回复：

#### （一）中钨高新最近三年的重大资产重组情况

最近三年重大资产重组为：根据中国证监会证监许可〔2013〕1158号《关于核准中钨高新材料股份有限公司向湖南有色金属股份有限公司发行股份购买资产并募集配套资金的批复》文件，中钨高新于2013年向湖南有色股份发行304,560,033股股份，购买其持有的株硬公司100%的股权、自硬公司80%的股权。

## （二）中钨高新最近三年重大资产重组的盈利预测情况

根据大华会计师事务所(特殊普通合伙)出具的大华核字[2013]005036号《盈利预测审核报告》，前次重大资产重组中，上市公司购买的株硬公司100%股权、自硬公司80%股权于2013年度、2014年度的预测的归属于湖南金属股份的净利润分别为24,881.90万元、24,929.80万元。

根据大华会计师事务所(特殊普通合伙)出具的大华核字[2013]005037号《盈利预测审核报告》，前次重大资产重组中，中钨高新模拟完成收购株硬公司100%股权、自硬公司80%股权于2013年度、2014年度的预测的归属于上市公司所有者的净利润分别为25,178.49万元、25,759.83万元。

## （三）中钨高新最近三年重大资产重组的盈利预测实现情况

根据天职国际会计师事务所（特殊普通合伙）出具的《关于中钨高新材料股份有限公司2013年度盈利预测实现情况的专项审核报告》（天职业字[2014]4616-3号），2013年度，株硬公司、自硬公司经审计后实现的属于湖南有色股份的净利润为16,070.30万元，完成盈利预测数的64.59%，低于盈利预测数8,811.60万元；2013年度，中钨高新经审计后实现的归属于上市公司所有者的净利润为15,846.96万元，完成盈利预测数的62.94%，低于盈利预测数9,331.53万元。

根据天职国际会计师事务所（特殊普通合伙）出具的《关于中钨高新材料股份有限公司2014年度盈利预测实现情况的专项审核报告》（天职业字[2015]2977-4号），2014年度，株硬公司、自硬公司经审计后实现的属于湖南有色股份的净利润为639.13万元，完成盈利预测数的2.56%，低于盈利预测数24,290.67万元；2014年度，中钨高新经审计后实现的归属于上市公司所有者的

净利润为 2,201.02 万元，完成盈利预测数的 8.54%，低于盈利预测数 23,558.81 万元。

#### （四）盈利预测未实现的原因

##### 1、2013 年度，中钨高新盈利预测未实现的原因

（1）根据硬质合金行业的市场特性，硬质合金产品盈利能力与硬质合金原材料价格的波动存在显著的正相关性。2013 年四季度，上市公司硬质合金产品的原材料价格下降，硬质合金产品的销售价格随之下降。由于硬质合金产品生产周期相对较长，原材料库存较高，造成生产成本较高，挤压盈利空间，导致四季度业绩实现程度受到影响。

（2）国内硬质合金公司产品结构中仍以中低端产品为主，其市场需求受下游行业发展影响巨大。国内外经济持续低迷，公司主要产品的下游行业发展缓慢，影响了硬质合金产品的需求。2013 年四季度起，主要产品订单不足，部分生产线无法满负荷生产，造成产品成本上升，利润下降。

（3）海外市场需求低迷。2013 年度，海外市场硬质合金产品一直处于去库存阶段，造成上市公司硬质合金产品销售下滑。

（4）2013 年四季度，日元大幅贬值，美元兑日元的汇率由 2013 年 10 月初的 1 美元兑换 97 日元左右，到年底即贬为 1 美元兑换 105 日元左右，导致日本硬质合金产品出口大幅增加，相应影响了上市公司硬质合金产品的销售。

##### 2、2014 年度，中钨高新盈利预测未实现的原因

（1）根据硬质合金行业的市场特性，硬质合金产品盈利能力与硬质合金原材料价格的波动存在显著的正相关性。2014 年度，上市公司硬质合金产品的原材料价格持续下降，硬质合金产品的销售价格随之下降。由于硬质合金产品生产周期相对较长，原材料库存较高，造成生产成本较高，挤压盈利空间，导致年度业绩实现程度受到影响。



(2) 2014 年宏观经济依然处在深度调整，行业大环境未有起色，传统硬质合金产品市场价格下滑，而国内劳动力成本、安全环保成本、融资成本等持续增加，导致硬质合金行业相关企业利润整体出现大幅下滑。

(3) 随着传统硬质合金行业竞争越发激烈，上市公司硬质合金产品毛利出现不同程度下降，部分产品毛利出现负值，利润下滑严重。

#### (五) 前次重大资产重组盈利预测未能实现的情况的特别风险提示

上市公司前次重大资产重组的标的公司为株硬公司、自硬公司，由于上次重组的标的公司产品价格与原材料钨精矿的价格存在显著正相关性，受原材料价格大幅波动及行业竞争加剧的影响，上次重组的标的公司 2013 年度、2014 年度均未能实现盈利预测。本次重大资产重组的标的公司包括钨矿开采企业及硬质合金生产企业，其生产经营业绩仍然受到钨及硬质合金行业整体景气程度和行业竞争的影响，未来行业能否持续有效回暖仍存在一定不确定性，本次交易标的公司未来能否促进上市公司盈利能力持续提升存在一定不确定性。特提醒投资者关注相关风险。

八、重组预案显示，本次交易拟注入的 5 家交易标的 2014 年合计亏损 3,771.40 万元，2015 年合计亏损 100,511.98 万元。请你公司结合行业发展趋势、主要产品价格波动、后续经营安排和整合计划等方面，详细说明在交易标的大额亏损的情况下仍将其注入公司的必要性以及募投项目的可行性，是否有利于上市公司改善财务状况和增强持续盈利能力，是否符合《重组管理办法》第十一条第（五）项和第四十三条第（一）项的规定，是否有利于保护中小股东利益。独立财务顾问核查并发表明确意见，董事会、独立董事按有关要求发表明确意见。请你公司就交易标的大额亏损的情形做出特别风险提示。

回复：

#### (一) 行业发展趋势

##### 1、钨行业作为基础材料和战略资源具有良好的发展前景

钨是一种非常重要的战略金属，被广泛运用于机械制造、航天航空、信息产业、钢铁工业等领域，是国民经济不可替代的基础资料和战略资源。钨是重要的合金元素，加入钨的硬质合金具有高硬度和耐磨性，用于制造切削工具、刀具、钻具和耐磨零部件，被誉为“工业的牙齿”，且目前在其大部分应用领域内未发现直接替代品。由于全球钨资源储量极少，保障程度不高，许多国家将其列入战略储备清单，其战略地位十分突出。

根据 USGS<sup>1</sup>统计，2000 至 2014 年全球人均钨消费量逐年递增，从 7.51g/人增加到 13.16g/人，年均增长率 5.4%。相较于已经完成工业化的发达国家，中国人均钨资源消费很少，增长潜力很大。根据中国钨资源消费与 GDP 的线性关系，USGS 预测：2015 至 2020 年中国钨金属消费将持续增加，2015 年钨消费 9.95 万吨，2020 年钨消费预计达到 11.15 万吨。

## 2、完善的全产业链成为钨行业发展趋势

钨行业从上游矿山采选到下游终端应用，产业链条长，纵向关联高。钨行业的价值链分布呈现出“两头高、中间低”的态势。产业链上游的采选企业占据资源优势，因其战略价值和资源稀缺性，可充分享受资源价格上涨带来的丰厚利润。中游的冶炼公司工艺过程成熟、相似，利润空间较小。下游的深加工企业提供的中高端硬质合金产品技术含量高、性能要求高，可享受稳定高利润。

目前，我国是世界钨产品第一产出国和消费国，国内钨业上市公司包括中钨高新、厦门钨业和章源钨业。近年来厦门钨业和章源钨业均已着手整合产业链，逐步拥有相应的钨矿山资源、钨冶炼厂以及下游硬质合金产业，产业结构较为完整，截至目前中钨高新尚无上游钨矿资源，仅拥有下游硬质产业。在 2010 至 2014 年间，拥有相对完善产业链的厦门钨业和章源钨业其硬质合金制品年均毛利率均高于仅拥有下游硬质企业的中钨高新之硬质合金产品毛利率，主要原因就在于上游钨矿资源可为下游硬质合产业提供原材料保障，避免硬质合金产品原料成本大幅波动，有效提升产品毛利率，增强其全产业链盈利能力。因此，钨企业整合上下游产业，储备上游强大的资源优势，构建完善的产业链，增强盈利能力，是行业发展趋势。

---

<sup>1</sup>USGS. Mineral Commodity Summary (1994-2015) [R].2015.

### 3、钨资源集中度逐步提高成为行业趋势

由于钨在全球的稀缺性、工业应用领域中的难以替代性，许多国家如美国、俄罗斯、日本等均将其列入战略储备清单。在我国，钨属于保护性开采特定矿种，对钨矿产品的开采实行总量控制，其地位和战略意义十分突出。

为保障钨资源战略安全，促进钨资源合理开发利用，促进钨工业可持续发展，国家已出台一系列政策，提高钨矿资源开采准入门槛，因此钨资源正逐步向大型优势企业集中，钨资源集中度逐步提高成为行业发展趋势。

#### （二）主要产品价格波动

钨矿山企业主要产品包括白钨精矿（W-65%）、黑钨精矿（W-65%）和APT（仲钨酸铵），2010年至今三种钨产品市场价格变化情况如图所示：

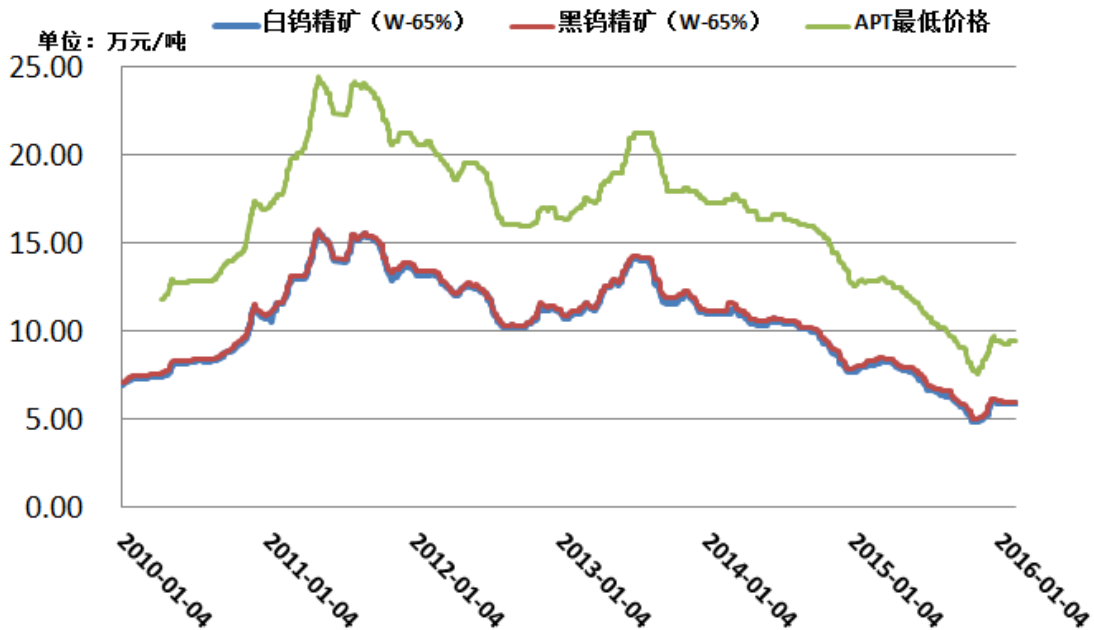

数据来源:Wind 资讯。

近年来，受下游经济增速波动影响，钨产品市场价格波动较大。受国内外经济增速放缓，大宗商品价格下降，钨产品市场价格自2013年下半年以来出现下跌，特别是2015年下半年白钨精矿、黑钨精矿和APT价格出现大幅下跌，其市场价格均在2015年下半年创近年最低价。为提高钨资源的有效供给，国家出台系列加强钨资源管理的政策（如2016年1月新出台《钨行业规范条件》），同时行业去库存成果逐渐显现，自2015年底开始，钨精矿和APT价格已出现筑底回升的积极变化。

未来，随着国家钨工业宏观政策效果的逐步显现，钨矿采选准入门槛提高和钨行业集中度提高，国内外企业钨产品去库存化逐步完成，全球经济继续逐渐复苏，我国经济继续保持较高速度增长，以及我国产业升级和机械化程度提高对高端硬质合金的需求持续增长，都将带动钨精矿、APT 等产品需求量的增长，也将带动钨产品市场价格恢复上涨趋势。

### **（三）后续经营安排和整合计划**

#### **1、在产业链上游推进拟注入矿山企业的整合、协同**

（1）推动注入矿山企业有效整合，发挥协同效用。打破企业间界限，进一步精简矿山企业的管理部门设置，大幅度压缩二、三线管理人员充实一线核心人员，实现资金、人力、技术等资源的共享和优化配置，解决现有矿山企业存在的“大而全、小而全”的问题，从而有效降低成本、费用。

（2）对矿山企业的实行集中管控，统筹各矿山企业的整体布局。优化各矿山企业的定位，实现各矿山企业统筹规划、发展，优化矿山企业管理层考核目标，为下游硬质合金产业提供有效供给，强化上市公司整体价值导向，促进上市公司整体价值提升。

（3）通过改进生产技术，提高资源利用效率。公司利用自有资金和部分配套募集资金用于拟注入资产的矿山采选技术改造、升级相关项目建设，提高矿山采选系统的综合技术水平、管理水平，更好地促进上市公司在产业链上游矿山资源端集中管控，提高上游资源利用效率和安全环保水平，更好地发挥上游资源的战略保障功能，为下游冶炼及硬质合金生产提供稳定持续的原料支撑和配给。

#### **2、在产业链下游实施硬质合金产业转型升级**

顺应我国经济进入供给侧改革与产业转型升级的新趋势，紧跟“中国制造2025”、世界“工业 4.0”等制造业大改革大升级的机遇，着手下游硬质合金产品的结构调整、提质升级。

本次交易完成后，上市公司将直接控股株硬公司、自硬公司、南硬公司、HPTEC 集团四家硬质合金企业，未来将根据这四家企业的业务优势、基础资源储备、产品特色予以差别化发展，优化上市公司下游硬质合金产业的业务布局、

产品结构，各硬质合金下属企业通过加大资金投入进一步优化生产流程、升级核心技术，逐步淘汰传统中低端的硬质合金产能，专业化、特色化、做精做深高附加值优势产品，实现硬质合金产业的转型升级，为市场提供有效供给，提高上市公司硬质合金产业的持续盈利能力。

#### **（四）本次注入公司的必要性以及募投项目的可行性**

##### **1、标的资产注入上市公司的必要性**

###### **（1）钨行业对国民经济具有不可替代的支撑作用，需更好地发展**

钨被广泛运用于国防、军工、机械制造、航天航空、信息产业、钢铁工业等众多领域，钨行业是国民经济特别是工业、制造业不可替代的支撑产业，钨矿资源是国民经济不可替代的基础资料，也是国家战略资源。正因为钨行业的战略支撑作用，国家出台多种政策支持其更好的发展，钨行业整体具有良好的发展前景。本次交易是中国五矿搭建其旗下钨产业战略平台的重要举措，作为目前国内最主要的钨矿资源持有者，将旗下钨矿企业注入上市公司，推动中钨高新成为中国五矿旗下整合钨产业的统一平台，更好地促进旗下钨产业发展。

###### **（2）本次交易是上市公司完善产业链，降低经营风险的必要举措**

拥有全产业链的钨企业，特别是拥有优质钨矿山资源同时聚焦下游中高端硬质合金的企业具有较强的抵御经营风险的能力，盈利水平也较高。中钨五矿将国内储量巨大、品位极优的钨矿山资源企业注入中钨高新后，将使得中钨高新形成集钨矿山、钨冶炼、钨粉末、硬质合金及深加工的完整钨产业链，在上游钨资源方面，建立强大的资源优势。

在钨行业整体处于低迷的时期，中国五矿向上市公司注入钨矿山资源企业，不仅是上市公司实际控制人履行承诺的具体体现，更重要的是降低原材料价格波动给上市公司硬质合金产业带来的经营风险。未来随着钨行业整体回暖，钨行业进一步有序发展，持续、稳定、优质的原材料配套支撑将促进上市公司整体盈利水平提高。

**（3）本次交易是推动中国五矿钨产业供给侧改革，促进国家钨矿资源高效利用的战略举措**

通过重组整合，将中国五矿旗下多家优质矿山企业和两家硬质合金企业整合进上市公司，大力推动中钨高新成为中国五矿整合钨产业的统一平台，有助于钨资源实现集中统一管控，并利用上市公司决策机制和上市平台，优化资源配置，强化矿山企业间的内部协同，改进生产工艺及技术水平，加强安全与环保投入，符合钨矿开采行业集中度逐步提高、行业准入逐步提高的行业发展趋势，有助于更好地促进国家战略资源高效利用。

同时，本次交易有助于为上市公司下游硬质合金产业提供持续、稳定的原料保障，促进上市公司在产业链下游硬质合金端更好地实施转型升级、推行硬质合金产业供给侧改革，将中钨高新打造成为国内钨行业竞争力最强的旗舰企业，成为具备综合优势的全产业链的全球钨业集团。

## 2、募投项目的可行性

### （1）钨行业具有良好的发展前景

钨行业是国民经济特别是工业、制造业不可替代的支撑产业，钨矿资源是国民经济不可替代的基础资料，也是国家战略资源，世界其他多个国家均将钨资源列入战略储备清单。全球对钨资源消费需求是刚性和持续增长的，随着全球经济复苏，钨行业整体具有良好的发展前景。2016年2月1日开始实施的《钨行业规范》，强调钨资源的有效供给，重点加大钨行业的管理力度，规范现有钨企业生产经营秩序，提升资源综合利用水平和节能环保水平。

本次募投项目主要为矿山企业的在建技术改造项目。募投项目的实施，可以大幅提高矿体开采技术条件，合理利用钨矿资源，提高矿石综合回收率，实现安全生产和环境保护的规范要求，实现有效经营，为市场提供有效的钨矿资源供给，满足钨行业整体发展对钨矿资源的需求。

### （2）募投项目实施具备良好的资源、技术、人才储备

本次募集配套资金实施项目，主要是优质矿山采选、冶炼系统的技术改造。矿山技改项目涉及到的矿山资源，具备较大的资源储量，具有较高的资源品位，同时项目实施企业均是国内主要的矿山企业，拥有悠久的钨矿资源开发历史，具备相应的技术、人才储备。

### （3）募投项目具有较好的经济效益

一方面，募投项目的实施使矿山企业在产业链上游提高资源开发利用效率，降低资源开发成本，另一方面随着钨行业回暖相应的钨产品市场价格逐步企稳回升，募投项目实施能够取得较好的经济效益。募投项目的实施有助于更好地为上市公司下游硬质合金产业的转型发展提供持续稳定的资源配套支撑，提升上市公司钨矿、硬质合金及配套工具整体技术水平，促进上市公司持续经营能力提高。

**（五）本次交易有利于上市公司改善财务状况和增强持续盈利能力，符合《重组管理办法》第十一条第（五）项和第四十三条第（一）项的规定，有利于保护中小股东利益**

钨行业具备良好的发展前景，本次交易拟向上市公司注入优质钨矿资产，为将中钨高新打造成为具备钨矿山、钨冶炼、钨粉末、硬质合金及深加工完整钨产业链的全球钨业集团奠定基础。

通过运用上市公司的治理机制，实施募集资金投资项目，支持拟注入资产在建技改项目建设、提高技术水平、稳步提升上游资源利用效率，为上市公司下游硬质合金产业的发展提供持续稳定的资源配套支撑。

在行业困难时期，将钨矿资源注入上市公司，可以降低原材料价格波动给其硬质合金产业带来的经营风险，未来随着大宗商品价格逐步回暖，钨矿资源优势和本次交易协同效应充分发挥，上市公司将享受行业回暖带来的较大收益。

同时，上市公司也将以本次重组为契机着手转型发展，促进下游硬质合金产业转型升级，逐步淘汰低端落后产能，聚焦高、精、尖硬质合金领域，大力提高其持续经营能力。

因此，本次交易在中长期将有利于提高上市公司持续发展能力和抗风险能力，有利于提高上市公司资产质量、改善公司财务状况和增强持续盈利能力，符合《重组管理办法》第十一条第（五）项和第四十三条第（一）项的规定，有利于保护中小股东利益。

### （六）独立财务顾问核查意见

经核查，本独立财务顾问认为：钨行业整体具有良好的发展前景，通过本次交易，中国五矿在钨行业低迷时期将钨矿山资源企业注入上市公司，将降低原材料价格波动带来的上市公司硬质合金产业经营风险，使上市公司享受行业回暖带来的收益，更好的分享钨行业发展成果；同时，本次交易是上市公司构建全产业链钨业集团的基础，通过产业链上游钨矿资源的高效利用，更好地推动其下游硬质合金产业转型升级。因此，中长期而言，若行业有所回暖、重组协同效应有效发挥，本次交易将有利于提高上市公司资产质量、改善公司财务状况和增强持续经营能力，有利于提高上市公司长期发展能力和抗风险能力，符合《重组管理办法》第十一条第（五）项和第四十三条第（一）项的规定，有利于保护中小股东利益。

### **（七）董事会及独立董事意见**

董事会及独立董事认为：

1、钨行业整体具有良好的发展前景，建立完善的具备大型优质钨矿资源储备的钨产业链是钨行业企业保持持续竞争能力的必然举措；本次交易是上市公司完善钨产业链的重要举措，有助于上市公司未来更好地分享钨行业发展成果。

2、通过本次交易，中国五矿在钨行业整体处于行业低谷时将其旗下位居国内主要矿山企业之列的标的公司注入上市公司，降低原材料价格波动对上市公司硬质合金产业的经营风险，将使上市公司享受行业回暖带来的巨大收益。

3、本次交易完成后，通过上市公司治理机制和融资平台功能，促进上市公司钨矿资源整合，发挥协同效应，提高钨矿资源综合利用效率，促进产业链上游钨矿资源有效供给，有利于上市公司更好地推动下游硬质合金产业转型升级。

4、中长期而言，本次重大资产重组有利于提高上市公司资产质量、改善财务状况和增强持续盈利能力，有利于上市公司减少关联交易、避免同业竞争、增强独立性，符合《重组管理办法》第四十三条第（一）项的规定。

### **（八）就交易标的大额亏损的情形做出的特别风险提示**

本次拟注入上市公司的5家交易标的资产主要为钨矿山及硬质合金企业，受全球大宗商品价格走低，2015年钨精矿价格跌至近年最低价，致使交易标的2014



年合计亏损约 3,771.40 万元，2015 年合计亏损约 100,511.98 万元<sup>2</sup>。尽管随着全球经济复苏及国家加大钨行业规范管理，钨价格有望逐步企稳回升，上市公司也制定了相应统一管控、整合和提质增效措施，但钨价能否有效回升仍存在一定不确定性，本次交易能否取得理想的协同效应，以及协同效应发挥的具体时间均存在一定不确定性，因此交易标的可能进一步亏损给上市公司经营业绩造成不利影响。请投资者关注交易标的出现大额亏损相关的风险。

九、请你公司补充披露交易标的最近三年增资及股权转让的原因、作价依据及其合理性，股权变动相关方的关联关系，是否履行必要的审议程序和批准程序，是否符合相关法律法规及公司章程的规定，是否存在违法限制或禁止性规定而转让的情形，并结合交易标的最近三年发生的评估、改制、增资和股权转让中相关股权的估值、交易价格情况，说明与本次重组预估值存在的差异及原因。独立财务顾问及律师核查并发表明确意见。

回复：

本次交易拟注入柿竹园公司 100% 股权、新田岭公司 100% 股权、瑶岗仙公司 50.02% 股权、南硬公司 71.22% 股权、HPTEC 集团 100% 股权。其中，最近三年涉及增资或股权转让的标的公司包括柿竹园公司、新田岭公司、瑶岗仙公司。

#### （一）柿竹园公司

##### 2013 年 1 月增资

2012 年 11 月 29 日，柿竹园公司通过了 2012 年第三次股东会决议，同意公司增加注册资本 15,408 万元，同意将柿竹园公司 2011 年末未分配利润 15,408 万元，按股东持股比例转增注册资本。

2012 年 12 月 17 日，湖南建业会计师事务所出具湘建会《验资报告》（【2012】验字第 015 号），验证了本次出资已全额缴足。

2013 年 1 月 14 日，本次增资完成工商变更登记，柿竹园公司取得新的《企业法人营业执照》，相应的股权结构变更为：

---

<sup>2</sup>数据暂未经审计。

| 股东名称           | 注册资本（万元）         | 持股比例(%)       |
|----------------|------------------|---------------|
| 湖南有色金属股份有限公司   | 44,949.86        | 97.36         |
| 上海禾润利拓矿业投资有限公司 | 1,220.59         | 2.64          |
| <b>合计</b>      | <b>46,170.45</b> | <b>100.00</b> |

本次增资的原因是为了壮大柿竹园公司资本实力；以柿竹园公司2011年末未分配利润15,408万元，按股东持股比例转增注册资本，各股东在增资前后持股比例保持不变，具有合理性；该次增资已履行必要的审议程序和批准程序，符合相关法律法规及公司章程的规定，不涉及评估情况。

## （二）新田岭公司

### 1、2014年1月，股权转让

2013年12月31日，新田岭公司通过2013年第二次临时股东会决议，同意郴州市乾邑矿业有限公司将其所持新田岭公司的股权转让给湖南有色股份；同日，湖南有色股份与郴州市乾邑矿业有限公司签订《股权转让协议》，约定郴州市乾邑矿业有限公司将所持有新田岭公司3.47%的股权以人民币39,372,315元转让给湖南有色股份。

2014年1月17日，本次转让完成工商变更登记，新田岭公司取得新的《企业法人营业执照》，相应的股权结构变更为：

| 股东名称         | 注册资本（万元）         | 持股比例（%）       |
|--------------|------------------|---------------|
| 湖南有色金属股份有限公司 | 51,800.00        | 100.00        |
| <b>合计</b>    | <b>51,800.00</b> | <b>100.00</b> |

#### （1）股权转让的原因

新田岭公司拟实施新田岭钨矿4500T/D采选改扩建项目，需股东进一步增资以满足项目建设资金需求。因新田岭公司原股东郴州市乾邑矿业有限公司内部无法就进一步向新田岭公司增资及新田岭公司经营理念达成一致意见，故郴州市乾邑矿业有限公司转让其所持有的新田岭公司股权。经协商，遂由湖南有色股份收购郴州市乾邑矿业有限公司持有新田岭公司3.47%的股份。

#### （2）作价依据及其合理性

本次股权转让，以北京天健兴业资产评估有限公司2013年8月20日出具的《湖南有色金属股份有限公司拟收购湖南有色新田岭钨业有限公司部分股权项

目《资产评估报告书》》（天兴评报字（2013）第 487 号）为股权转让定价依据，该评估报告经中国五矿集团公司备案，其定价具有合理性。

### （3）股权变动相关方的关联关系

该次股权转让的出让方郴州市乾邑矿业有限公司与受让方湖南有色金属股份有限公司不存在关联关系。

### （4）股权转让的合规性

该次股权转让已经新田岭公司股东会审议通过，并取得了中国五矿股份有限公司《关于湖南有色金属股份有限公司收购新田岭钨业有限公司小股东股权项目的批复》（五矿股份投资（2013）273 号），履行了必要的审议程序和批准程序，符合相关法律法规及公司章程的规定，不存在违反限制或禁止性规定而转让的情形。

### （5）与本次重组预估值存在的差异及原因

湖南有色有限 2014 年收购新田岭公司的 3.47% 股权，交易价格为 3,937 万元，折合新田岭公司股东全部权益价值约为 11.35 亿元，高于本次重组预估值 5.90 亿元。经对比，估值主要差异为矿权估值差异，导致矿权评估结果差异的原因主要为：该股权转让的估值时点与本次重组的估值时点之间，新田岭公司的主要产品——白钨精矿价格差异较大。2014 年转让新田岭公司 3.47% 股权时，2013 年全年白钨精矿（W-65%）的平均价格为 12.23 万元/吨，而于本次重组的评估基准日 2015 年 12 月 31 日时，白钨精矿（W-65%）的价格为 6 万元/吨，且 2015 年全年白钨精矿（W-65%）的平均价格为 6.99 万元/吨，故两次估值存在一定差异。

## 2、2014 年 6 月增资

2014 年 6 月 9 日，湖南有色股份出具《股东决定》（〔2014〕新司股决字第 2 号），决定湖南有色股份以货币方式对新田岭公司新增出资 1 亿元。

2014 年 8 月 6 日，本次增资完成工商变更登记，新田岭公司取得新的《企业法人营业执照》，相应的股权结构变更为：

| 股东名称         | 注册资本（万元）         | 持股比例（%）       |
|--------------|------------------|---------------|
| 湖南有色金属股份有限公司 | 61,800.00        | 100.00        |
| 合计           | <b>61,800.00</b> | <b>100.00</b> |

本次增资主要是为了壮大新田岭公司资本实力，支持其实施新田岭公司4500T/D采选改扩建项目；因此，湖南有色股份作为第一股东对新田岭公司增资，该次增资资金全部计入新田岭公司注册资本，具有合理性；该次增资已履行必要的审议程序和批准程序，符合相关法律法规及公司章程的规定，不涉及评估情况。

### 3、2015年10月增资

2015年10月8日，湖南有色有限（原“湖南有色股份”）出具《股东决定》（（2015）新司股决字第2号），决定湖南有色有限以货币出资方式对新田岭公司新增出资18,600万元。

2015年10月15日，本次增资完成工商变更登记，新田岭公司取得新的《企业法人营业执照》，相应的股权结构变更为：

| 股东名称       | 注册资本（万元）         | 持股比例（%）       |
|------------|------------------|---------------|
| 湖南有色金属有限公司 | 80,400.00        | 100.00        |
| 合计         | <b>80,400.00</b> | <b>100.00</b> |

本次增资主要是为了壮大新田岭公司资本实力，支持其进一步发展；湖南有色有限作为唯一股东对新田岭公司增资，该次增资资金全部计入新田岭公司注册资本，具有合理性；该次增资已履行必要的审议程序和批准程序，符合相关法律法规及公司章程的规定，不涉及评估情况。

### （三）瑶岗仙公司

#### 2013年2月增资

2012年8月24日，湖南有色资管、湖南有色投资、资兴和谐三方共同签订了《关于湖南瑶岗仙矿业有限公司之增资扩股协议》，同意资兴和谐以现金人民币19,774万元对瑶岗仙公司进行投资，其中5,640万元作为瑶岗仙公司的注册资本，14,134万元列入瑶岗仙公司资本公积金。瑶岗仙公司的注册资本将由人民币13,161万元增加至人民币18,801万元，新增注册资本由资兴和谐以货币方式分期缴足。

2013年2月26日，瑶岗仙公司通过股东会决议，同意瑶岗仙公司增加注册资本5,640万元，新增投资全部由资兴和谐以货币方式分期缴足。

根据湖南中信高新有限责任会计师事务所衡阳分所于2012年12月30日出具的《验资报告》（湘中新衡验字〔2012〕第070号）和瑶岗仙公司收款收据、湖南宜章农村商业银行股份有限公司瑶岗仙支行的转账凭证，本次增资资金已全额缴足。

2013年3月25日，本次增资完成工商变更登记，瑶岗仙公司取得新的《企业法人营业执照》，相应的股权结构变更为：

| 股东名称           | 注册资本（万元）  | 持股比例（%） |
|----------------|-----------|---------|
| 湖南有色资产经营管理有限公司 | 9,405.00  | 50.02   |
| 湖南有色金属投资有限公司   | 3,756.00  | 19.98   |
| 资兴和谐共进投资有限公司   | 5,640.00  | 30.00   |
| 合计             | 18,801.00 | 100.00  |

#### 1、本次增资的原因

本次增资原因一是为了有效推进瑶岗仙公司的裕新多金属矿床技术改造项目的建设；二是进一步完善瑶岗仙公司现代企业管理制度，增强企业活力；三是有利于改善瑶岗仙公司资本结构，降低资产负债率，增强抗风险能力；四是有利于瑶岗仙公司的持续经营和健康发展。

#### 2、作价依据及其合理性

该次增资，以北京中企华资产评估有限责任公司出具的评估报告（中企华评报字（2011）第005-13号）为定价基础，后经湖南有色资管、湖南有色投资和资兴和谐三方共同友好协商确定，其定价具有合理性。

#### 3、股权变动相关方的关联关系

该次增资的增资方资兴和谐共进投资有限公司与瑶岗仙公司原股东湖南有色资产经营管理有限公司、湖南有色金属投资有限公司不存在关联关系。

#### 4、股权转让的合规性

该次增资已经瑶岗仙公司股东会审议通过，履行了必要的审议程序和批准程序，符合相关法律法规及公司章程的规定，不存在违反限制或禁止性规定而转让的情形。

#### 5、与本次重组预估值存在的差异及原因

2013年，瑶岗仙公司引入新增股东资兴和谐时，资兴和谐投资额为1.98亿元，占30%股比，增资后，瑶岗仙公司股东全部权益价值约为6.59亿元，高于本次预估值4.17亿元。经对比，估值主要差异为矿权估值差异，导致矿权评估结果差异的原因主要为：该次增资的估值时点与本次重组的估值时点之间，瑶岗仙公司的主要产品——黑钨精矿价格差异较大，2013年全年黑钨精矿（W-65%）平均价格为12.40万元/吨，而于本次重组评估基准日2015年12月31日时，黑钨精矿（W-65%）价格为6.2万元/吨，且2015年全年黑钨精矿（W-65%）平均价格为7.19万元/吨。故两次瑶岗仙公司股权估值结果存在一定差异。

#### （四）中介机构核查意见

经核查，独立财务顾问海通证券认为：最近三年，柿竹园公司、瑶岗仙公司存在增资的情况，新田岭公司存在股权转让和增资的情况；相应的股权转让或增资行为的原因及作价均具有合理性；涉及到的股权转让双方、新增增资方与原股东并无关联关系；相应的增资、股权转让行为均履行了必要的审议程序和批准程序，符合相关法律法规及各交易标的公司章程的规定，不存在违反限制或禁止性规定而转让的情形。

经核查，法律顾问中银律师认为：最近三年，柿竹园公司、瑶岗仙公司存在增资的情况，新田岭公司存在股权转让和增资的情况；相应的股权转让或增资行为的原因及作价均具有合理性；涉及到的股权转让双方、新增增资方与原股东之间无关联关系；相应的增资、股权转让行为均履行了必要的审议程序和批准程序，符合相关法律法规及各交易标的公司章程的规定，不存在违反限制或禁止性规定而转让的情形。

#### 十、重组预案显示，本次交易标的湖南瑶岗仙矿业有限责任公司存在股份

代持情形。请你公司补充披露代持原因、相关协议安排及股权结构，并说明代持行为的合法合规性，是否存在（潜在）纠纷，是否可能对本次交易产生影响。独立财务顾问及律师核查并发表明确意见。

回复：

### （一）瑶岗仙持股现状

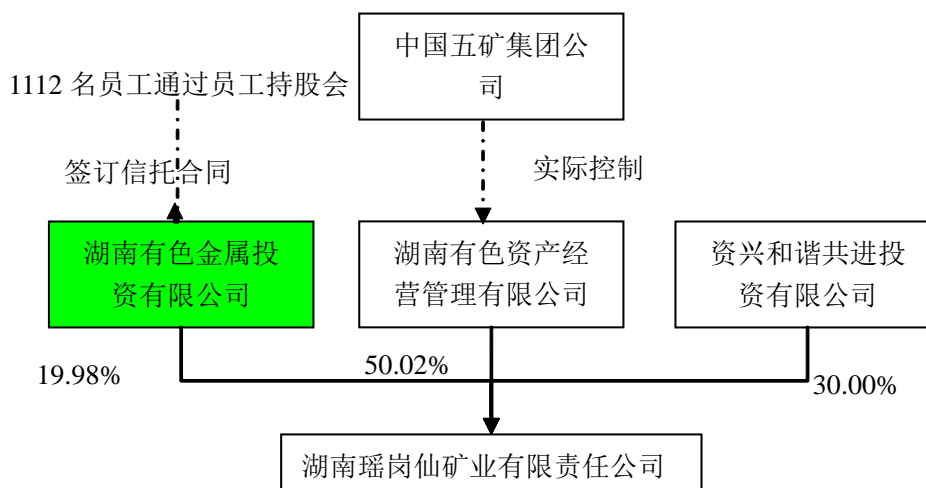

### （二）员工持股的形成原因

根据 2007 年 11 月 12 日湖南省省属国有企业改革领导小组办公室出具《关于瑶岗仙钨矿关闭破产重组方案的批复》（湘国企改革办[2007]225 号），原瑶岗仙钨矿进行破产重组，同意以原瑶岗仙钨矿关闭破产一次性安置职工现金 3,756 万元向瑶岗仙公司出资，占瑶岗仙公司当时增资完毕后总股本的 28.54%。

因原瑶岗仙钨矿安置职工看好瑶岗仙公司的发展前景，其中 1112 名员工以其获得的原瑶岗仙钨矿破产重组一次性安置补偿金，对瑶岗仙公司进行出资。

该 1112 名员工具体出资形式为：通过瑶岗仙钨矿工会委员会（“委托人”）委托湖南有色金属投资有限公司（“受托人”），以出资资金作为信托财产，由湖南有色金属投资有限公司以相应的信托资金向瑶岗仙公司增资。

### （三）职工持股协议安排

2007 年 11 月 22 日，瑶岗仙钨矿工会委员会作为委托人与湖南有色金属投资有限公司（“受托人”）签署《资金信托合同》。载明：

“瑶岗仙钨矿工会委员会代表参股职工持有并管理破产安置费用，代表参股职工将破产安置费用及参股职工自愿交付的资金（合称‘信托资金’）委托给受托人湖南有色金属投资有限公司管理。”

根据瑶岗仙公司提供的《瑶岗仙职工入股名单及金额》、《申请持有湖南瑶岗仙矿业有限责任公司股权申请书》、瑶岗仙钨矿工会收据和瑶岗仙公司电汇凭证等资料查明：申请入股职工人数为 1140 人，其中 1112 人实际交款，28 人未交款（含退款），1112 人实际向原瑶岗仙钨矿工会支付的资金为人民币 36,837,648 元，后由瑶岗仙公司将资金转汇至湖南有色金属投资有限公司。因此，根据《资金信托合同》，湖南有色金属投资有限公司所持有的 3,756 万元瑶岗仙公司权益中，实际归属于参股职工的权益为 36,837,648 元。

#### （四）信托资金受托管理行为的合法合规性

根据《中华人民共和国信托法》的规定，信托是指委托人基于对受托人的信任，将其财产权委托给受托人，由受托人按委托人的意愿以自己的名义，为受益人的利益或者特定目的，进行管理或者处分的行为。设立信托，应当采取书面形式。设立信托，必须有确定的信托财产，并且该信托财产必须是委托人合法所有的财产。法律、行政法规禁止流通的财产，不得作为信托财产；法律、行政法规限制流通的财产，依法经有关主管部门批准后，可以作为信托财产。

在 1112 名员工对瑶岗仙公司股权的信托受益权相关信托协议中所反映的信托关系，均为委托人将一定数额的现金委托给受托人，由受托人以受托人的名义投资于瑶岗仙公司；受托人以信托财产投资于瑶岗仙公司，由此获得的相应的利润分红或其他投资收益由委托人或其指定的受益人享有，受托人自愿放弃收取任何信托报酬；且该等信托行为未规定任何报酬，不属于营业性信托活动。相关信托协议中所约定的信托关系、信托财产及当事人权利义务等内容均不违反《中华人民共和国信托法》的有关规定。

1112 名职工通过将获得的破产安置资金，以“资金信托”的形式委托湖南有色金属投资有限公司向瑶岗仙公司增资，系根据 2007 年 11 月 12 日湖南省省属国有企业改革领导小组办公室出具《关于瑶岗仙钨矿关闭破产重组方案的批复》（湘国企改革办[2007]225 号）的文件精神实施的；湖南有色金属投资有限公



公司以信托资金向瑶岗仙公司增资的行为已经履行必要的审议、批准程序；根据 1112 名员工的出资凭证、名册，表明涉及的职工信托收益权权属清晰，不存在（潜在）纠纷，不存在违反相关法律法规的情形。

#### （五）信托资金受托管理行为对本次交易的影响

本次交易中拟注入上市公司的湖南有色资管持有的瑶岗仙公司 50.02% 股权权属清晰，不存在抵押、质押等权利限制，不涉及重大诉讼、仲裁、司法强制执行等重大争议或者存在妨碍权属转移的其他情况。为避免前述信托资金受托管理事项对本次交易可能产生的影响，瑶岗仙公司控股股东湖南有色资产经营管理有限责任公司出具专项承诺：“本次交易完成后，如果因瑶岗仙公司职工信托资金受托持股事项，导致中钨高新或瑶岗仙公司遭受任何损失，则本公司将以向上市公司支付现金或其他符合法律法规规定的方式承担全部赔偿责任。”

#### （六）中介机构核查意见

经核查，独立财务顾问海通证券认为：1112 名职工的安置资金受托管理并入股瑶岗仙公司的安排，系因解决原瑶岗仙钨矿 2007 年破产重组时安置员工的历史遗留问题所产生的；相关安置资金受托管理安排依据湖南省省属国有企业改革领导小组办公室下发的《关于瑶岗仙钨矿关闭破产重组方案的批复》而实施；涉及到的信托协议内容不违反《中华人民共和国信托法》的有关规定，相关协议安排及股权结构不存在违反相关法律法规的情形；作为交易对方的湖南有色资管出具承诺，确保相应的受托管理安排不会给未来上市公司造成损失；截至本回复出具日，相应的信托安排不存在（潜在）纠纷，不构成本次重大资产重组的法律障碍。

经核查，法律顾问中银律师认为：职工参股瑶岗仙公司符合湖南省省属国有企业改革领导小组办公室下发的《关于瑶岗仙钨矿关闭破产重组方案的批复》；《资金信托合同》所约定的信托关系、信托财产及当事人权利义务等内容不违反《中华人民共和国信托法》的有关规定，且该等信托行为未收取报酬，不属于营业性信托活动；截至本回复出具日，相应的信托安排不存在（潜在）纠纷，不构成本次重大资产重组的法律障碍。

十一、重组预案显示，2010年9月2日，五矿有色金属股份有限公司（以下简称“五矿有色股份”）与HPTec GmbH（以下简称“HPTEC集团”）共同签订《关于转让南硬公司4%股权合同书》，约定五矿有色股份将其持有的南昌硬质合金有限责任公司（以下简称“南硬公司”）4%股权作价668.4万元人民币转让给HPTEC集团。2012年5月24日，五矿有色股份与HPTEC集团签订《关于受让南昌硬质合金有限责任公司4%股权之合同书》，约定HPTEC集团将其所持有的南硬公司4%股权作价711.64万元转让给五矿有色股份。请补充披露五矿有色股份与HPTEC的关联关系，上述两次股权转让交易产生的背景、原因和必要性，并说明两次股权转让价格差异的合理性。独立财务顾问核查并发表明确意见。

回复：

#### （一）五矿有色股份与HPTEC集团的关联关系

2008年1月，五矿有色股份收购HPTEC集团100%股权，五矿有色股份成为HPTEC集团唯一股东，两者的产权关系至今未发生变化，其产权结构图如下：

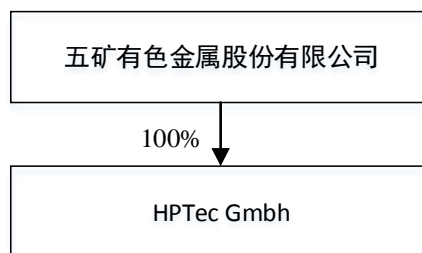

#### （二）两次股权转让交易产生的背景、原因及必要性

##### 1、2010年股权转让

2010年股权转让之前，南硬公司的股东及股本结构如下：

| 股东名称         | 注册资本（万元）  | 持股比例（%） |
|--------------|-----------|---------|
| 五矿有色金属股份有限公司 | 11,900.36 | 67.00   |
| 江西省冶金集团公司    | 2,054.79  | 11.57   |
| 日本株式会社泰珂洛    | 3,806.27  | 21.43   |
| 合计           | 17,761.42 | 100.00  |

根据《国家税务总局关于外国投资者出资比例低于 25%的外商投资企业税务处理问题的通知》（国税函[2003]422 号）的规定，外国投资者实际出资比例低于 25%的新办外商投资企业一律按照内资企业处理，不得享受外商投资企业税收待遇。

由于南硬公司外资持股比例为 21.43%，不足 25%，因此南硬公司不享受外商投资企业税收待遇。为了取得外商投资企业税收待遇，促进南硬公司经营活动更好的开展，五矿有色股份将其持有的南硬公司 4%股权作价 668.4 万元人民币转让给 HPTEC 集团，南硬公司的外国投资者持股比例达到 25.43%。

## 2、2012 年股权转让

2010 年 12 月以来，国家制定了各项政策，逐步取消了内外资企业在税收征收方面的差异。为了进一步理顺南硬公司的股东关系，HPTEC 集团于 2012 年将其持有的南硬公司 4%股权作价 711.64 万元转让给五矿有色股份。

### （三）两次股权转让价格差异的合理性分析

该两次股权转让均以评估值为定价依据，两次评估结果主要情况如下：

2010 年股权转让时，评估基准日为 2009 年 6 月 30 日，南硬公司的账面净资产为 16,311 万元，评估值为 16,710 万元，评估增值 399 万元，增值率为 2.45%。

2012 年股权转让时，评估基准日为 2011 年 6 月 30 日，南硬公司的账面净资产为 17,262 万元，评估值为 17,791 万元，评估增值 529 万元，增值率为 3.07%。

从上述数据可见，两次评估基准日账面净资产值的差异为 951 万元，评估值的差异为 1,081 万元，两次评估结果之间差异的原因主要为两个评估基准日之间南硬公司的净资产增加，两次股权转让价格差异具有合理性。

### （三）独立财务顾问核查意见

经核查，独立财务顾问海通证券认为：为了取得外商投资企业税收待遇，促进南硬公司发展，五矿有色股份于 2010 年将其持有的南硬公司 4%股权转让给其全资子公司 HPTEC 集团；随着税收政策的变换，理顺股权关系，HPTEC 集团于 2012 年将其持有的南硬公司 4%股权转让给其唯一股东五矿有色股份；两次股权

转让均以评估值为定价依据，其转让价格差异主要是两次评估基准日的南硬公司账面净资产差异导致的，两次股权转让真实合理。

十二、请你公司按照《26号准则》第十六条第（九）项的规定，补充披露交易标的重要下属企业的相关信息。

回复：

本次交易标的中仅有柿竹园公司，HPTEC集团存在下属企业。

### （一）柿竹园公司主要下属企业情况

#### 1、主要下属企业概况

截至本回复出具日，柿竹园公司直接控股的下属公司如下表：

| 序号 | 公司名称          | 注册资本<br>(万元) | 持股比例<br>(%) | 成立时间        | 注册地                   | 经营范围  |
|----|---------------|--------------|-------------|-------------|-----------------------|---|
| 1  | 郴州钻石钨制品有限责任公司 | 12,000.00    | 100.00      | 2001年12月18日 | 郴州市苏仙区白露塘镇新江路         | 生产和销售钨的化合物及其它政策允许的有色金属冶炼、加工及加工产品销售，钨精矿销售，普通货物仓储。（依法须经批准的项目，经相关部门批准后方可开展经营活动。） |
| 2  | 湖南铋业有限责任公司    | 15,000.00    | 51.00       | 2008年6月18日  | 郴州市开发区招商大楼624、626、630 | 铋及其它有色金属的收购、销售及其相关技术的研发；对外投资；铋及其它有色金属（需要国家专项审批的除外）的进出口贸易；铋及其它有色金属的仓储服务。       |
| 3  | 郴州大金矿业有限责任公司  | 2,000.00     | 51.00       | 2009年1月13日  | 郴州市苏仙区五盖山镇凉伞坪村凉伞坪组    | 有色金属及相关产品的选矿、加工和销售，铅矿、锌矿地下开采（在采矿许可证核定的有效期内经营）。                                |

其中，最近一期的资产总额、营业收入或资产净额或净利润占柿竹园公司同期相应财务指标20%以上且有重大影响的公司为钻石钨公司和铋业公司。

## 2、钻石钨公司

### (1) 基本信息

|         |  |
|---------|--|
| 公司名称    | 郴州钻石钨制品有限责任公司  |
| 住所      | 郴州市苏仙区白露塘镇新江路  |
| 注册资本    | 12,000万元   |
| 公司类型    | 有限责任公司（法人独资）   |
| 营业执照注册号 | 431000000016326  |
| 组织机构代码  | 7328826-0  |
| 税务登记证号  | 431003732888260  |
| 法定代表人   | 曾欣荣  |
| 成立时间    | 2001年12月18日  |
| 经营范围    | 生产和销售钨的化合物及其它政策允许的有色金属冶炼、加工及加工产品销售，钨精矿销售，普通货物仓储。（依法须经批准的项目，经相关部门批准后方可开展经营活动） |

### (2) 历史沿革

#### ①2001年12月，钻石钨公司设立

郴州硬质合金厂和柿竹园公司共同出资设立郴州钻石钨制品有限责任公司，设立时注册资本为6,000万元。

2001年12月11日，湖南同仁联合会计师事务所出具《验资报告》（湘同仁会所验字【98】027号）验证了本次出资已全额缴足。

2001年12月18日，钻石钨公司完成设立工商登记，取得《企业法人营业执照》。钻石钨公司设立时的股权结构如下：

| 股东名称            | 注册资本（万元） | 持股比例(%) |
|-----------------|----------|---------|
| 株洲硬质合金厂         | 3,600.00 | 60.00   |
| 湖南柿竹园有色金属有限责任公司 | 2,400.00 | 40.00   |
| 合计              | 6,000.00 | 100.00  |

②2008年10月，增资

2008年4月，钻石钨公司通过了第十次股东会决议，同意将钻石钨公司未分配利润6,000万元转增注册资本。

2008年5月5日，湖南同仁联合会计师事务所出具《验资报告》（天健正信验【2008】综字第005号）验证了本次出资已全额缴足。

2008年9月8日，湖南省国资委出具《关于郴州钻石钨制品有限责任公司和湖南柿竹园有色金属有限责任公司用税后利润转增资本的批复》（湘国资预算函【2008】183号），批准本次增资。

2008年10月20日，本次增资完成工商变更登记，钻石钨公司取得新的《企业法人营业执照》，相应的股权结构变更为：

| 股东名称                   | 注册资本（万元）         | 持股比例(%)       |
|------------------------|------------------|---------------|
| 株洲硬质合金集团有限公司(原株洲硬质合金厂) | 7,200.00         | 60.00         |
| 湖南柿竹园有色金属有限责任公司        | 4,800.00         | 40.00         |
| 合计                     | <b>12,000.00</b> | <b>100.00</b> |

③2014年9月，股权转让 2014年9月22日，钻石钨公司通过了第十九次股东会决议，同意股东株硬公司将所持有的全部钻石钨公司股权转让给柿竹园公司。同日，钻石钨公司股东株硬公司、柿竹园公司签订《股权转让合同》，约定株硬公司将其持有的全部钻石钨公司股权转让给柿竹园公司。

2014年9月25日，本次转让完成工商变更登记，钻石钨公司取得新的《企业法人营业执照》，相应的股权结构变更为：

| 股东名称            | 注册资本（万元）         | 持股比例(%)       |
|-----------------|------------------|---------------|
| 湖南柿竹园有色金属有限责任公司 | 12,000.00        | 100.00        |
| 合计              | <b>12,000.00</b> | <b>100.00</b> |

### （3）股权结构及控制关系

截至本回复签署日，钻石钨公司是柿竹园公司的全资子公司。

### （4）最近三年主营业务发展情况

钻石钨公司的主营业务为钨化合物的研发、生产、销售。钻石钨公司的主要产品为蓝色氧化钨、黄色氧化钨、仲钨酸铵、偏钨酸铵等。

### (5) 最近两年的主要财务数据

钻石钨公司最近两年的主要财务数据如下所示：

#### ① 合并资产负债表主要数据

单位：万元

| 资产负债表项目     | 2015年12月31日 | 2014年12月31日 |
|-------------|-------------|-------------|
| 总资产         | 47,213.19   | 86,880.33   |
| 总负债         | 73,561.51   | 93,003.68   |
| 净资产         | -26,348.32  | -6,123.35   |
| 归属于母公司所有者权益 | -26,348.32  | -6,123.35   |

注：以上财务数据未经审计。

#### ② 合并利润表主要数据

单位：万元

| 利润表项目         | 2015年度     | 2014年度     |
|---------------|------------|------------|
| 营业收入          | 80,087.70  | 113,282.11 |
| 营业利润          | -19,253.86 | -17,613.94 |
| 利润总额          | -19,224.36 | -17,644.65 |
| 净利润           | -20,224.97 | -17,687.06 |
| 归属于母公司所有者的净利润 | -20,224.97 | -17,687.06 |

注：以上财务数据未经审计。

#### ③ 合并现金流量表主要数据

单位：万元

| 现金流量表项目       | 2015-年度    | 2014年度    |
|---------------|------------|-----------|
| 经营活动产生的现金流量净额 | 18,549.79  | -9,843.32 |
| 投资活动产生的现金流量净额 | -811.66    | -1,283.79 |
| 筹资活动产生的现金流量净额 | -18,882.01 | 12,326.06 |

注：以上财务数据未经审计。

#### ④ 主要财务指标

| 财务指标  | 2015年12月31日 | 2014年12月31日 |
|-------|-------------|-------------|
| 资产负债率 | 155.81%     | 107.05%     |
| 毛利率   | -8.95%      | -9.55%      |

注：以上财务数据未经审计。

### 3、铋业公司

#### (1) 基本信息

|         |  |
|---------|--|
| 公司名称    | 湖南铋业有限责任公司   |
| 住所      | 郴州市开发区招商大楼 624、626、630 号   |
| 注册资本    | 15,000 万元  |
| 公司类型    | 有限责任公司   |
| 营业执照注册号 | 431001000003955  |
| 组织机构代码  | 67557689-2   |
| 税务登记证号  | 431002675576892  |
| 法定代表人   | 廖大学  |
| 成立时间    | 2008 年 6 月 18 日  |
| 经营范围    | 铋及其它有色金属的收购、销售及其相关技术的研发；对外投资；铋及其它有色金属（需国家专项审批的除外）的进出口贸易；铋及其他有色金属的仓储服务。 |

#### (2) 历史沿革

①2008 年 6 月，铋业公司设立

铋业公司设立时注册资本为 15,000 万元。

2008 年 6 月 13 日、2008 年 7 月 17 日，湖南建业会计师事务所出具《验资报告》（湘建会（2008）验字第 012 号、湘建会（2008）验字第 014 号）验证了本次出资已全额缴足。

2008 年 6 月 18 日，铋业公司完成设立工商登记，取得《企业法人营业执照》。钻石钨公司设立时的股权结构如下：

| 股东名称            | 注册资本（万元） | 持股比例（%） |
|-----------------|----------|---------|
| 湖南柿竹园有色金属有限责任公司 | 7,650.00 | 51.00   |
| 湖南金旺实业有限公司      | 3,075.00 | 20.50   |
| 新华联矿业有限公司       | 3,075.00 | 20.50   |
| 阳山县江英镇陆仔崆温榜山铅锌矿 | 900.00   | 6.00    |



| 股东名称            | 注册资本（万元）         | 持股比例（%）       |
|-----------------|------------------|---------------|
| 永兴县天源金属贸易有限责任公司 | 150.00           | 1.00          |
| 安仁县永盛铅业有限公司     | 150.00           | 1.00          |
| <b>合计</b>       | <b>15,000.00</b> | <b>100.00</b> |

②2011年5月，股权转让

2011年4月30日，铋业公司通过了第九次临时股东会决议，同意新华联矿业有限公司将其持有的铋业公司20.5%股权以3,690万元转让给新股东永兴亚通科技有色金属综合回收有限公司，同意对章程做出相应的修改。同日，新华联矿业有限公司与永兴亚通科技有色金属综合回收有限公司签订《股权转让合同》，约定新华联矿业有限公司将其持有的20.5%铋业公司股权以3,690万元转让给永兴亚通科技有色金属综合回收有限公司。

2011年5月27日，本次转让完成工商变更登记，铋业公司取得新的《企业法人营业执照》，相应的股权结构变更为：

| 股东名称                          | 注册资本（万元）         | 持股比例(%)       |
|-------------------------------|------------------|---------------|
| 湖南柿竹园有色金属有限责任公司               | 7,650.00         | 51.00         |
| 永兴亚通科技有色金属综合回收有限公司            | 3,075.00         | 20.50         |
| 湖南金旺实业有限公司                    | 3,075.00         | 20.50         |
| 阳山县江英镇陆仔崆温榜山铅锌矿               | 900.00           | 6.00          |
| 永兴县天源金属贸易有限责任公司               | 150.00           | 1.00          |
| 安仁县永盛铋业有限公司<br>(原安仁县永盛铅业有限公司) | 150.00           | 1.00          |
| <b>合计</b>                     | <b>15,000.00</b> | <b>100.00</b> |

③2012年1月，股权转让

2011年5月8日，安仁县永盛铋业有限公司与永兴亚通科技有色金属综合回收有限公司签订《股权转让合同》，约定安仁县永盛铋业有限公司将其持有的1%股权以150万元转让给永兴亚通科技有色金属综合回收有限公司。

2011年12月31日，铋业公司通过了2011年第二次临时股东会决议，同意安仁县永盛铋业有限公司将其持有的股权转让给永兴亚通科技有色金属综合回收有限公司。

2012年1月16日，本次股权转让完成工商变更登记，相应的股权结构变更为：

| 股东名称                                 | 注册资本(万元)         | 持股比例(%)       |
|--------------------------------------|------------------|---------------|
| 湖南柿竹园有色金属有限责任公司                      | 7,650.00         | 51.00         |
| 永兴亚通科技有色金属综合回收有限公司                   | 3,225.00         | 21.50         |
| 湖南金旺铋业股份有限公司<br>(湖南金旺实业有限公司)         | 3,075.00         | 20.50         |
| 阳山县江英镇陆仔崆温榜山铅锌矿                      | 900.00           | 6.00          |
| 永兴县天源废旧物资回收有限公司<br>(永兴县天源金属贸易有限责任公司) | 150.00           | 1.00          |
| <b>合计</b>                            | <b>15,000.00</b> | <b>100.00</b> |

#### ④2012年11月，股权转让

2012年10月30日，铋业公司通过了2012年第二次股东会决议，同意永兴亚通科技有色金属综合回收有限公司将其持有的铋业公司21.5%股权转让给永兴众德环保科技有限公司，同意对章程做出相应的修改。

2012年11月2日，永兴亚通科技有色金属综合回收有限公司与永兴众德环保科技有限公司签订《股权转让合同》，约定永兴亚通科技有色金属综合回收有限公司将其持有的铋业公司21.5%股权以2,800万元转让给永兴众德环保科技有限公司。

2012年11月14日，本次股权转让完成工商变更登记，铋业公司取得新的《企业法人营业执照》，相应的股权结构变更为：

| 股东名称            | 注册资本(万元)         | 持股比例(%)       |
|-----------------|------------------|---------------|
| 湖南柿竹园有色金属有限责任公司 | 7,650.00         | 51.00         |
| 永兴众德环保科技有限公司    | 3,225.00         | 21.50         |
| 湖南金旺铋业股份有限公司    | 3,075.00         | 20.50         |
| 阳山县江英镇陆仔崆温榜山铅锌矿 | 900.00           | 6.00          |
| 永兴县天源废旧物资回收有限公司 | 150.00           | 1.00          |
| <b>合计</b>       | <b>15,000.00</b> | <b>100.00</b> |

#### ⑤2013年5月，股权转让

2013年5月5日，铋业公司通过了2013年第二次临时股东会决议，同意永兴众德环保科技有限公司将其持有的铋业公司21.5%股权以2,800万元转让给永兴众德投资有限公司，同意对章程做出相应的修改。同时，永兴众德环保科技有限公司与永兴众德投资有限公司签订《股权转让合同》，约定永兴众德环保科技

有限公司将其持有的铋业公司 21.5% 股权以 2,800 万元转让永兴众德投资有限公司。

2013 年 5 月 15 日，本次转让完成工商变更登记，铋业公司取得新的《企业法人营业执照》，相应的股权结构变更为：

| 股东名称            | 注册资本（万元）         | 持股比例（%）       |
|-----------------|------------------|---------------|
| 湖南柿竹园有色金属有限责任公司 | 7,650.00         | 51.00         |
| 永兴众德投资有限公司      | 3,225.00         | 21.50         |
| 华南金旺铋业股份有限公司    | 3,075.00         | 20.50         |
| 阳山县江英镇陆仔崆温榜山铅锌矿 | 900.00           | 6.00          |
| 永兴县天源废旧物资回收有限公司 | 150.00           | 1.00          |
| <b>合计</b>       | <b>15,000.00</b> | <b>100.00</b> |

#### ©2013 年 6 月，股权转让

2013 年 5 月 6 日，永兴县天源废旧物资回收有限公司与永兴县长信金属贸易有限公司签订《股权转让合同》，约定永兴县天源废旧物资回收有限公司将其持有的铋业公司 1% 股权以 191.8 万元转让给永兴县长信金属贸易有限公司。

2013 年 5 月 16 日，铋业公司通过了 2013 年第二次股东会决议，审议通过了永兴县天源废旧物资回收有限公司将其持有的铋业公司 1% 股权转让给永兴县长信金属贸易有限公司，同意对章程做出相应的修改。

2013 年 6 月 8 日，本次转让完成工商变更登记，铋业公司取得新的《企业法人营业执照》，相应的股权结构变更为：

| 股东名称            | 注册资本（万元）         | 持股比例（%）       |
|-----------------|------------------|---------------|
| 湖南柿竹园有色金属有限责任公司 | 7,650.00         | 51.00         |
| 永兴众德投资有限公司      | 3,225.00         | 21.50         |
| 华南金旺铋业股份有限公司    | 3,075.00         | 20.50         |
| 阳山县江英镇陆仔崆温榜山铅锌矿 | 900.00           | 6.00          |
| 永兴县长信金属贸易有限公司   | 150.00           | 1.00          |
| <b>合计</b>       | <b>15,000.00</b> | <b>100.00</b> |

### (3) 股权结构及控制关系

截至本回复签署日，铋业公司产权控制结构图如下：

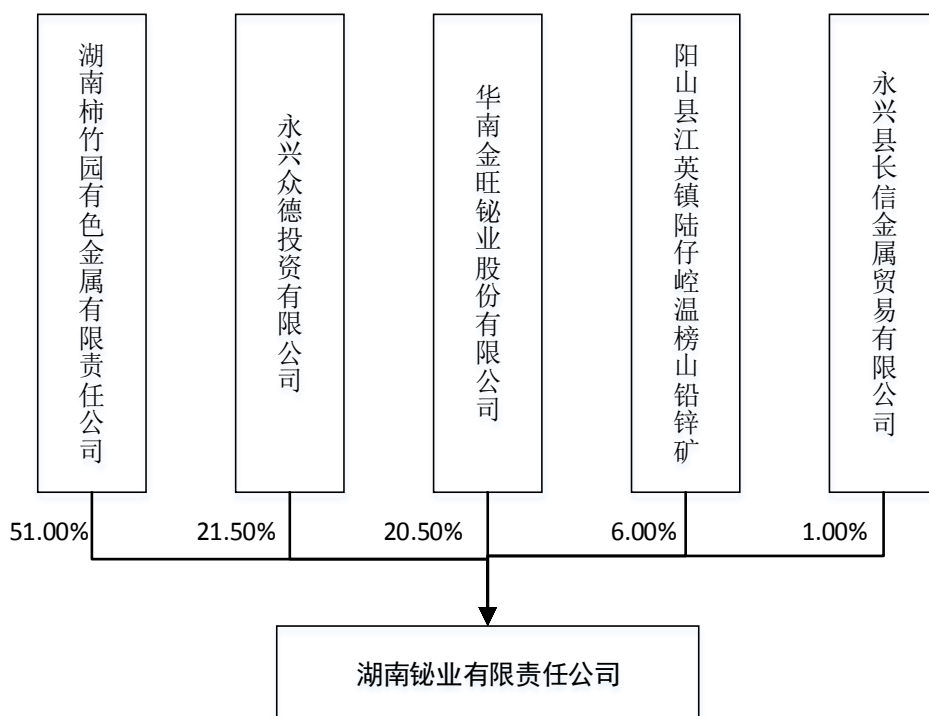

#### (4) 最近三年主营业务发展情况

铋业公司的主营业务为金属铋及其他有色金属的收购、销售及技术研发、进出口贸易、仓储服务，主营产品包含 99.99% 铋锭、铋针、铋珠等，广泛应用于冶金、化工、电子、宇航、医药等领域。

#### (5) 最近两年的主要财务数据

铋业公司最近两年的主要财务数据如下所示：

##### ① 合并资产负债表主要数据

单位：万元

| 资产负债表项目     | 2015年12月31日 | 2014年12月31日 |
|-------------|-------------|-------------|
| 总资产         | 25,405.36   | 41,242.01   |
| 总负债         | 24,547.51   | 29,043.59   |
| 净资产         | 857.86      | 12,198.42   |
| 归属于母公司所有者权益 | 857.86      | 12,198.42   |

注：以上财务数据未经审计。

##### ② 合并利润表主要数据

单位：万元

| 利润表项目 | 2015年度    | 2014年度     |
|-------|-----------|------------|
| 营业收入  | 39,125.41 | 148,916.78 |

| 利润表项目         | 2015年度     | 2014年度   |
|---------------|------------|----------|
| 营业利润          | -9,893.93  | 2,251.97 |
| 利润总额          | -11,226.56 | 2,310.63 |
| 净利润           | -11,340.57 | 2,354.48 |
| 归属于母公司所有者的净利润 | -11,340.57 | 2,354.48 |

注：以上财务数据未经审计。

### ③ 合并现金流量表主要数据

单位：万元

| 现金流量表项目       | 2015年度    | 2014年度    |
|---------------|-----------|-----------|
| 经营活动产生的现金流量净额 | -2,632.90 | -5,251.42 |
| 投资活动产生的现金流量净额 | -0.20     | -262.42   |
| 筹资活动产生的现金流量净额 | -972.54   | 6,599.65  |

注：以上财务数据未经审计。

### ④ 主要财务指标

| 财务指标  | 2015年12月31日 | 2014年12月31日 |
|-------|-------------|-------------|
| 资产负债率 | 96.62%      | 70.42%      |
| 毛利率   | -0.09%      | 3.33%       |

注：以上财务数据未经审计。

## (二) HPTEC 集团主要下属企业情况

### 1、主要下属企业概况

截至本回复出具日，HPTEC 集团直接控股的下属公司如下表：

| 序号 | 公司名称       | 注册资本          | 持股比例(%) | 成立时间            | 注册地   | 经营范围  |
|----|------------|---------------|---------|-----------------|---|---|
| 1  | HPTEC 韩国公司 | 33,000.00 万韩元 | 100.00  | 2004 年 7 月 28 日 | 103-1903,1484-2 1,Duckyongdaero,Suwoncity,Kyunggido,Korea | 生产、销售钻头、铣刀等商品；进出口生产相关的印刷电路板及设备、零件；及以上经营活动的附属商业活动。 |

| 序号 | 公司名称            | 注册资本            | 持股比例(%) | 成立时间                | 注册地                   | 经营范围  |
|----|-----------------|-----------------|---------|---------------------|-----------------------|---|
| 2  | 华伟纳精密工具(昆山)有限公司 | 1,270.00<br>万美元 | 100.00  | 2003年<br>12月22<br>日 | 江苏省昆山市淀山湖镇欧美工业园双马路88号 | 许可经营项目：无<br>一般经营项目：开发、生产用于电子通信行业的电子专用设备、工模具，用于印刷电路板工业机械钻探流程的整体硬质合金刀具、钻头和不锈钢轴钻头（微型和标准钻头以及铣切工具）；销售自产产品。 |

## 2、HPTEC 韩国公司

### (1) 基本信息

|       |  |
|-------|--|
| 公司名称  | HPTEcKoreaCo.,Ltd.   |
| 企业性质  | 股份有限公司   |
| 住所    | 103-1903,1484-21,Duckyongdaero,<br>Suwoncity,Kyunggido,Korea |
| 法定代表人 | MSJung   |
| 注册资本  | 33,000 万韩元   |
| 成立日期  | 2004 年 7 月 28 日  |
| 注册号   | 015198   |
| 经营范围  | 生产、销售钻头、铣刀等商品；进出口生产相关的印刷电路板及设备、零件；及以上经营活动的附属商业活动             |

### (2) 历史沿革

①2004 年 7 月，HPTEC 韩国公司设立

HPTEC 韩国公司设立于 2004 年 7 月 28 日。设立时的股权结构如下：

| 股东名称     | 注册资本(万韩元)       | 持股比例 (%)      |
|----------|-----------------|---------------|
| HPTEC 集团 | 5,000.00        | 100.00        |
| 合计       | <b>5,000.00</b> | <b>100.00</b> |

②2004 年 9 月，增资

2004 年 9 月 1 日，HPTEC 韩国公司通过了股东会决议，同意 HPTEC 集团

向 HPTEC 韩国公司增加注册资本金 28,000 万韩元。

2004 年 9 月 15 日，HPTEC 韩国公司完成注册变更登记，变更后的股权结构如下：

| 股东名称     | 注册资本(万韩元)        | 持股比例 (%)      |
|----------|------------------|---------------|
| HPTEC 集团 | 33,000.00        | 100.00        |
| 合计       | <b>33,000.00</b> | <b>100.00</b> |

### (3) 股权结构及控制关系

截至本回复出具日，HPTEC 韩国公司是 HPTEC 集团的全资子公司。

### (4) 最近三年主营业务发展情况

HPTEC 韩国公司主营业务为在韩国市场销售 HPTEC 集团所生产的硬质合金刀具。

### (5) 最近两年的主要财务数据

HPTEC 韩国公司最近两年的主要财务数据如下所示：

#### ① 合并资产负债表主要数据

单位：万韩元

| 资产负债表项目     | 2015 年 12 月 31 日 | 2014 年 12 月 31 日 |
|-------------|------------------|------------------|
| 总资产         | 254,379.29       | 264,195.61       |
| 总负债         | 189,447.01       | 201,195.95       |
| 净资产         | 64,932.28        | 62,999.66        |
| 归属于母公司所有者权益 | 64,932.28        | 62,999.66        |

注：以上财务数据未经审计。

#### ② 合并利润表主要数据

单位：万韩元

| 利润表项目         | 2015 年度    | 2014 年度    |
|---------------|------------|------------|
| 营业收入          | 564,868.32 | 591,437.86 |
| 毛利润           | 52,051.02  | 82,298.23  |
| 净利润           | 1,932.62   | 37,187.04  |
| 归属于母公司所有者的净利润 | 1,932.62   | 37,187.04  |

注：以上财务数据未经审计。

#### ③ 主要财务指标

| 财务指标  | 2015年12月31日 | 2014年12月31日 |
|-------|-------------|-------------|
| 资产负债率 | 74.47%      | 76.15%      |
| 毛利率   | 9.21%       | 13.91%      |

注：以上财务数据未经审计。

### 3、华伟纳公司

#### (1) 基本信息

|       |   |
|-------|---|
| 公司名称  | 华伟纳精密工具（昆山）有限公司   |
| 企业性质  | 有限责任公司(外国法人独资)  |
| 住所    | 江苏省昆山市淀山湖镇欧美工业园双马路 88 号   |
| 法定代表人 | 黄巍  |
| 注册资本  | 1,270 万美元   |
| 成立日期  | 2003 年 12 月 22 日  |
| 注册号   | 320583400017915   |
| 经营范围  | 许可经营项目：无<br>一般经营项目：开发、生产用于电子通信行业的电子专用设备、工模具，用于印刷电路板工业机械钻探流程的整体硬质合金刀具、钻头和不锈钢轴钻头（微型和标准钻头以及铣切工具）；销售自产产品。 |

#### (2) 历史沿革

①2003 年 12 月，华伟纳公司设立

2003 年 12 月 18 日，昆山市对外贸易经济合作局出具《关于同意举办外资企业“华伟纳精密工具（昆山）有限公司的”的批复》（昆经贸（2003）字 917 号），同意 HPTEC 集团举办华伟纳公司，注册资本为 500 万美元。

2003 年 12 月 18 日，江苏省人民政府颁发《中华人民共和国外商投资企业批准证书》。

2004 年 4 月 1 日、2005 年 1 月 10 日，昆山公信会计师事务所有限公司分别出具《验资报告》（昆公信验字（2004）第 209 号、昆公信验字（2005）第 014 号）验证了本次出资已全额缴足。



2003年12月22日，华伟纳公司取得《企业法人营业执照》，设立时的股权结构如下：

| 股东名称     | 注册资本(万美元)     | 持股比例 (%)      |
|----------|---------------|---------------|
| HPTEC 集团 | 500.00        | 100.00        |
| 合计       | <b>500.00</b> | <b>100.00</b> |

②2005年3月，增资

2004年12月25日，华伟纳公司通过董事会决议，同意将注册资本增加至900万美元。

2005年12月27日、2008年12月22日，昆山公信会计师事务所有限公司分别出具《验资报告》（昆公信验字（2005）第664号、昆公信验字（2008）第426号）验证了本次出资已全额缴足。

2005年7月12日，本次增资完成工商变更登记，华伟纳公司取得新的《企业法人营业执照》，相应的股权结构变更为：

| 股东名称     | 注册资本(万美元)     | 持股比例 (%)      |
|----------|---------------|---------------|
| HPTEC 集团 | 900.00        | 100.00        |
| 合计       | <b>900.00</b> | <b>100.00</b> |

③2009年11月，增资

2009年11月5日，华伟纳公司通过董事会决议，同意将注册资本增资至1,270万美元。

2009年12月7日、2010年8月4日、2010年8月31日、2010年11月12日，昆山公信会计师事务所有限公司分别出具《验资报告》（昆公信验字（2009）第358号、昆公信验字（2010）第268号、昆公信验字（2010）第289号和昆公信验字（2010）第401号）验证了本次出资已全额缴足。

2010年11月30日，本次增资完成工商变更登记，华伟纳公司取得新的《企业法人营业执照》，相应的股权结构变更为：

| 股东名称     | 注册资本(万美元)       | 持股比例 (%)      |
|----------|-----------------|---------------|
| HPTEC 集团 | 1,270.00        | 100.00        |
| 合计       | <b>1,270.00</b> | <b>100.00</b> |

### (3) 股权结构及控制关系

截至本回复出具日，华伟纳公司是 HPTEC 集团的全资子公司。

#### (4) 最近三年主营业务发展情况

华伟纳公司主营业务为硬质合金刀具的开发、生产、销售，主要产品为硬质合金刀具，包括各系列铣刀、钻头及非标刀具。产品主要应用于印刷电路板和工业机械钻探流程。

#### (5) 最近两年的主要财务数据

华伟纳公司最近两年的主要财务数据如下所示：

##### ① 合并资产负债表主要数据

单位：万元

| 资产负债表项目     | 2015年12月31日 | 2014年12月31日 |
|-------------|-------------|-------------|
| 总资产         | 13,228.01   | 14,044.14   |
| 总负债         | 11,133.56   | 11,667.60   |
| 净资产         | 2,094.44    | 2,376.54    |
| 归属于母公司所有者权益 | 2,094.44    | 2,376.54    |

注：以上财务数据未经审计。

##### ② 合并利润表主要数据

单位：万元

| 利润表项目         | 2015年度   | 2014年度   |
|---------------|----------|----------|
| 营业收入          | 8,323.69 | 9,846.33 |
| 营业利润          | -386.58  | 118.76   |
| 利润总额          | -377.61  | 120.10   |
| 净利润           | -377.61  | 120.10   |
| 归属于母公司所有者的净利润 | -377.61  | 120.10   |

注：以上财务数据未经审计。

##### ③ 合并现金流量表主要数据

单位：万元

| 现金流量表项目       | 2015年度  | 2014年度  |
|---------------|---------|---------|
| 经营活动产生的现金流量净额 | 461.31  | 651.49  |
| 投资活动产生的现金流量净额 | -333.73 | -498.25 |
| 筹资活动产生的现金流量净额 | -355.15 | -403.40 |

注：以上财务数据未经审计。

##### ④ 主要财务指标

| 财务指标 | 2015年12月31日 | 2014年12月31日 |
|------|-------------|-------------|
|------|-------------|-------------|

| 财务指标  | 2015年12月31日 | 2014年12月31日 |
|-------|-------------|-------------|
| 资产负债率 | 84.17%      | 83.08%      |
| 毛利率   | 20.28%      | 18.62%      |

注：以上财务数据未经审计。

十三、重组预案显示，交易标的部分土地尚未取得土地使用证，部分房屋尚未办理完毕房产证。请补充披露预计取得权属证书时间、后续相关税费、因资产瑕疵发生的或有损失承担安排、无法解决时的保障措施，并就上述事项潜在的诉讼风险和行政处罚风险做出特别风险提示。独立财务顾问及律师核查并发表明确意见。

回复：

#### （一）交易标的暂未取得土地使用证的情况

##### 1、未取得土地使用证的基本情况

新田岭公司成立以来，先后整合了新田岭矿区的 14 家中小矿山企业，该等原有矿区的民营矿山企业的矿山用地都未办理用地手续。尽管新田岭公司在收购整合中按照当时征收集体土地的标准对涉及相关村组集体给予了足额补偿，并已经积极办理相关土地手续，并对整合后不再使用的土地进行了土地复垦。暂未取得土地使用证的具体情况如下：

| 项目             | 土地面积<br>(亩)     | 账面价值<br>(万元)    | 预估值<br>(万元)     | 占新田岭公司<br>100%股权预估值<br>比例 (%) | 土地用途                   |
|----------------|-----------------|-----------------|-----------------|-------------------------------|------------------------|
| 已摘牌待办证<br>土地   | 132.76          | 2,785.00        | 2,785.00        | 4.76                          | 生产调度仓<br>储中心           |
| 已调规土地          | 171.28          | 447.25          | 447.25          | 0.76                          | 废水处理站、<br>炸药库          |
| 正在办理调规<br>手续土地 | 171.51          | 393.75          | 393.75          | 0.67                          | 安和选厂、工<br>区办公及井<br>口用地 |
| 尾砂排放用地         | 886.55          | 2,064.73        | 2,064.73        | 3.53                          | 尾款库用地                  |
| 矿区废石场          | 143.66          | 334.57          | 334.57          | 0.57                          | 废石场用地                  |
| <b>合计</b>      | <b>1,505.76</b> | <b>6,025.30</b> | <b>6,025.30</b> | <b>10.30</b>                  |                        |

上表中，132.76 亩土地已经完成土地摘牌，正在办理土地使用证，预计 2018

年 12 月之前能取得土地使用证，该类土地不存在未来不能办证的风险。

除此之外尚有 1,373 亩土地未办理完毕土地使用证，其中①171.28 亩土地已经完成土地利用整体规划调整，正准备用地报批前期资料，预计 2018 年 12 月前能取得土地使用证；171.51 亩土地正在组织土地利用整体规划调整的前期资料，待完成调整规划后进行用地报批，预计 2018 年 12 月之前能取得土地使用证。②原 14 家矿山企业尾砂排放用地约 886.55 亩和作为矿区废石场用地的矿山用地约 143.66 亩，该类土地拟进行土地复垦。

相关未取得土地使用证的土地预估值占新田岭公司 100% 股权预估值的比例为 10.30%，相对于本次交易全部标的资产预估值 30.36 亿元的比例为 1.98%，不会对本次交易产生重大不利影响。

2、后续相关税费、因资产瑕疵发生的或有损失承担安排、无法解决时的保障措施

上述土地取得使用权所涉及的土地出让金及与办理土地权证相关的正常税费将由新田岭公司按照相关规定予以支付。

如因上述土地所涉资产瑕疵使中钨高新或其下属企业发生或有损失，则将由交易对方湖南有色有限承担。湖南有色有限已出具专项承诺：“本次交易完成后，如果因新田岭公司未能取得土地使用权证，导致新田岭公司生产经营设施搬迁，使中钨高新或新田岭公司遭受行政处罚或其他损失，则本公司将以支付现金或其他符合法律法规规定的方式承担全部赔偿责任。”

此外，2016 年 1 月 14 日，郴州市国土资源局北湖分局出具《关于湖南有色新田岭钨业有限公司的用地情况说明》，针对上述历史原因造成的土地利用现状，国土资源部门对新田岭公司未予行政处罚。新田岭公司尚未取得土地使用权证的 1,373 亩土地未被列入其他的整体开发规划，也不存在拆迁计划，郴州市人民政府、北湖区人民政府将在新增建设用地指标方面重点向新田岭公司倾斜，支持其进行项目建设。

截至本回复出具日，新田岭公司正在努力对相关土地权属予以完善，郴州市国土资源局已经出具说明支持新田岭公司建设发展，因此预计不会对新田岭公司

的生产经营产生重大不利影响，且交易对方已经出具承诺就土地权属瑕疵可能对新田岭公司造成的或有损失予以赔偿，也不会对新田岭公司的估值和交易作价产生重大影响。

## （二）交易标的部分房屋尚未办理完毕房产证的情况

### 1、未取得房产证的基本情况

柿竹园公司目前尚有约 1.69 万平方米房屋尚未取得房产证。具体情况如下：

| 未办证房产面积(万平方米) | 账面价值(万元) | 预估值(万元)  | 占柿竹园公司 100%股权预估值比例 (%) | 土地用途  |
|---------------|----------|----------|------------------------|-------|
| 1.69          | 2,028.74 | 2,292.08 | 1.15                   | 生产及办公 |

相关未取得房产证的房产预估值占柿竹园公司 100%股权预估值的比例为 1.15%，相对于本次交易全部标的资产预估值 30.36 亿元的比例为 0.75%，不会对本次交易产生重大影响。截至本回复出具日，柿竹园公司正在努力对未办证的房屋权属予以完善，预计不会对柿竹园公司的生产经营产生影响。2、后续相关税费、因资产瑕疵发生的或有损失承担安排、无法解决时的保障措施

上述房产证涉及的测绘、评估及其他与办理产证相关的正常税费将由相应的标的公司按照相关规定予以支付。

如因上述房产所涉资产瑕疵使中钨高新或其下属企业发生或有损失，则将由交易对方湖南有色有限承担。为此相关交易对方已出具承诺如下：

就柿竹园公司的房产证存在的瑕疵，交易对方湖南有色有限已出具承诺：“本次交易完成后，如果因柿竹园公司未能取得房屋所有权证，导致中钨高新或柿竹园公司遭受行政处罚或其他损失，则本公司将以支付现金或其他符合法律法规规定的方式承担全部赔偿责任。”

因交易对方已经对房屋权属瑕疵可能造成的或有损失承诺承担赔偿责任，因此不会对柿竹园公司的估值和交易作价产生重大影响。

### （三）关于资产瑕疵潜在的诉讼风险和行政处罚风险的特别风险提示

截至本回复出具日，新田岭公司部分土地没有取得土地使用证。柿竹园公司的部分房屋尚未办理完毕房产证。就该等土地、房屋权属瑕疵，标的公司及交易对方正在努力予以完善，但最终能否全部取得相应的权属证书、以及权属证书取得的时间均存在一定不确定性。虽然相关国土管理部门已经出具说明支持新田岭公司的建设发展，但仍存在因土地权属不完善而影响新田岭公司生产经营的潜在风险，柿竹园公司房屋权属不完善也可能对其生产经营产生一定不利影响，且存在潜在的诉讼风险和行政处罚风险，特别提醒投资者关注相关风险。

### （四）中介机构核查意见

经核查，独立财务顾问海通证券及法律顾问中银律师认为：新田岭公司部分土地尚未取得土地使用权证是由于整合矿山的特定历史原因形成的；新田岭公司正在依据实际使用情况逐步完善用地手续；交易对方已承诺就上述土地所涉资产瑕疵发生或有损失承担赔偿责任，该等承诺合法、有效；相关主管部门已确认未对新田岭公司予以行政处罚并将支持其进行项目建设；上述土地权属瑕疵对本次交易不构成实质性障碍。柿竹园公司的部分房产尚未办理完毕房产权属证书，其正在努力予以完善。交易对方已经承诺对房产权属瑕疵可能带来的或有损失予以赔偿，该等承诺合法、有效；该等房产权属瑕疵对本次交易也不构成实质性障碍。同时，中钨高新已就标的资产瑕疵潜在的诉讼风险和行政处罚风险作出特别风险提示。

十四、重组预案显示，湖南柿竹园有色金属有限责任公司采矿权将于 2017 年 12 月 7 日到期，部分交易标的生产经营资质证照已经到期。请补充披露上述采矿权、生产经营资质证照到期后的相关安排及预计取得权属证书时间、涉及的相关税费及其承担方，发生或有损失的承担安排，并说明办理上述采矿权、生产经营资质证照续期是否存在障碍，无法办理续期时的保障措施，并对矿业权、生产经营资质证照到期可能无法延续的情形做出特别风险提示。独立财务顾问及律师核查并发表明确意见。

回复：

## （一）柿竹园采矿权

柿竹园公司原采矿权证于 2015 年 9 月到期，经湖南省国土资源厅批准，该证有效期延长至 2017 年 12 月 7 日。目前，柿竹园公司正在积极准备相关资料，着手办理 10 年期限的长期采矿权证，经与湖南省国土资源厅沟通，办理新的长期采矿权证无实质障碍，预计在 2017 年 12 月 7 日前能够取得新的采矿权证。

办理新的长期采矿权证，需缴纳的环境治理备用金约两千万元（环境治理验收合格可退回）以及其他可能涉及到的税费，将由柿竹园公司按照相关法律法规予以承担。

就不能按期办理完毕新的长期采矿权证，未来可能对上市公司及其下属企业造成的或有损失将由湖南有色有限予以承担，湖南有色有限已承诺：本次交易完成后，如果因柿竹园公司采矿权到期未能如期续期，导致柿竹园公司矿山资产价值减损，使中钨高新或柿竹园公司遭受行政处罚或其他损失，将以支付现金或其他符合法律法规规定的方式承担全部赔偿责任。

## （二）生产经营资质证照

截至本回复出具之日，交易标的已经到期尚未办理完毕更换新证手续的生产经营资质证照如下：

| 序号 | 公司名称          | 证书名称      | 编号                       | 有效期限                 |
|----|---------------|-----------|--------------------------|----------------------|
| 1  | 新田岭公司<br>(北区) | 排放污染物许可证  | 湘环(郴临)字第<br>(234)号       | 2015.3.16-2015.12.31 |
| 2  | 南硬公司          | 安全生产标准化证书 | AQB II YS 赣<br>201200008 | 2015.9               |

### 1、新田岭公司的《排放污染物许可证》

2015 年 10 至 12 月，新田岭公司准备办证资料，包括委托区环保局到矿区开展环境监测及环境监察；2015 年 11 月底，郴州市政府召开会议同意办理新田岭公司的《排放污染物许可证》；2016 年 1 月底，新田岭公司已将办理排污证的所有资料递交郴州市环保局，待郴州市环保局召开局务会通过即可办理排污证。经沟通相关主管部门办理该证不存在实质性障碍，预计 2016 年 2 月底前能够取得新的《排放污染物许可证》。

办理证照的正常手续费用等税费将由新田岭公司根据相关规定予以支付。

因经营资质证照到期可能对上市公司及其下属企业造成的或有损失将由本次交易对方湖南有色有限予以承担，湖南有色有限已承诺，本次交易完成后，如果新田岭公司因《排放污染物许可证》未能如期办理完毕换证手续，导致中钨高新或新田岭公司遭受行政处罚或其他损失，将以支付现金或其他符合法律法规规定的方式承担全部赔偿责任。

## 2、南硬公司的《安全生产标准化证书》

南硬公司的《安全生产标准化证书》已通过现场审核，正在办理换证手续，经沟通相关主管部门，办理该证书不存在实质性障碍，预计 2016 年 3 月底前能够取得新的《安全生产标准化证书》。

办理证照的正常手续费用等税费将由南硬公司根据相关规定予以支付。

因经营资质证照到期可能对上市公司及其下属企业造成的或有损失将由本次交易对方五矿有色股份予以承担，五矿有色股份已承诺，本次交易完成后，如果南硬公司因《安全生产标准化证书》未能如期办理完毕换证手续，导致中钨高新或南硬公司遭受行政处罚或其他损失，将对上市公司支付现金或其他符合法律法规规定的方式承担全部赔偿责任。

### （三）特别风险提示

上市公司已在重组预案中，就柿竹园公司矿业权证即将到期、生产经营资质证照到期可能无法延续的情形做出特别风险提示如下：

#### 1、部分采矿权证到期无法延续的风险

本次重组的标的资产之一柿竹园公司采矿权证将于 2017 年 12 月 7 日到期。柿竹园公司正在积极准备相关资料，着手办理 10 年期限的长期采矿权证。虽然主管部门对于采矿权的要求并未发生重大变化，但仍可能存在采矿权证到期无法延续给柿竹园公司生产经营带来不利影响的风险。特别提醒投资者关注相关风险。

#### 2、部分标的资产生产经营资质证照到期无法延续的风险

截至本回复出具之日，部分标的资产的生产经营资质证照已经到期，正在办



理换证手续,可能存在相关资质证照无法延续给标的资产生产经营带来不利影响的风险。特别提醒投资者关注相关风险。

#### (四) 中介机构核查意见

经核查,独立财务顾问海通证券及法律顾问中银律师认为:1、柿竹园公司采矿权证延续工作正在有序进行,预计可于到期前取得新的采矿权证,湖南有色有限已承诺承担采矿权到期未能如期延续可能造成的或有损失。2、新田岭公司、南硬公司生产经营资质证照换证手续正在有序进行,相关交易对方已承诺承担因经营资质证照到期可能造成的或有损失。上述事项不会对本次重组构成实质影响。

#### 十五、请补充披露湖南有色新田岭钨业有限公司一矿段、二矿段和三矿段采矿权价款的实际缴纳情况、尚需缴纳金额及其承担方。

回复:

2010年1月4日,国土资源部办公厅出具《国土资源部办公厅关于湖南有色新田岭钨业有限公司分期缴纳采矿权价款有关问题的复函》,同意新田岭公司以资金方式分十年缴纳一矿段、二矿段和三矿段的采矿权价款,并支付因分期缴纳采矿权价款而导致的资金占用费。

截至本回复出具日,该三个矿段的采矿权价款缴纳情况如下:

单位:万元

| 价款分期缴纳计划 |        |        |        |        |        |        |        |        |        |          |           |
|----------|--------|--------|--------|--------|--------|--------|--------|--------|--------|----------|-----------|
| 矿段       | 2010.1 | 2011.1 | 2012.1 | 2013.1 | 2014.1 | 2015.1 | 2016.1 | 2017.1 | 2018.1 | 2019.1   | 合计        |
| 一矿段      | 1,247  | 311    | 311    | 311    | 311    | 747    | 747    | 747    | 747    | 753.57   | 6,232.57  |
| 二矿段      | 749    | 187    | 187    | 187    | 187    | 448    | 448    | 448    | 448    | 452.04   | 3,741.04  |
| 三矿段      | 696    | 173    | 173    | 173    | 173    | 417    | 417    | 417    | 417    | 420.41   | 3,476.41  |
| 合计       | 2,692  | 671    | 671    | 671    | 671    | 1612   | 1612   | 1612   | 1612   | 1,626.02 | 13,450.02 |
| 价款实际缴纳情况 |        |        |        |        |        |        |        |        |        |          |           |
|          | 2010年度 | 2011年度 | 2012年度 | 2013年度 | 2014年度 | 2015年度 | 2016年度 | 2017年度 | 2018年度 | 2019年度   | 合计        |
| 合计       | 2,692  | 671    | 671    | 671    | 671    | 644.80 | -      | -      | -      | -        | 6,020.80  |
| 价款尚未缴纳情况 |        |        |        |        |        |        |        |        |        |          |           |
|          | 2010   | 2011   | 2012   | 2013   | 2014   | 2015   | 2016   | 2017   | 2018   | 2019     | 合计        |

|    |    |    |    |    |    |        |      |      |      |          |         |
|----|----|----|----|----|----|--------|------|------|------|----------|---------|
|    | 年度 | 年度 | 年度 | 年度 | 年度 | 年度     | 年度   | 年度   | 年度   | 年度       |         |
| 合计 | -  | -  | -  | -  | -  | 967.20 | 1612 | 1612 | 1612 | 1,626.02 | 7429.22 |

上述三个采矿权 2010 年度-2014 年度应缴纳价款已全部足额缴纳，2015 年度应缴采矿权价款合计 1,612 万元，目前已缴纳价款 644.80 万元，由于 2015 年度临时资金紧张，经新田岭公司与国土资源部沟通，剩余金额 967.20 万元递延至 2016 年度缴纳，截至本回复出具日新田岭公司已经在办理该部分资金的缴纳，预计 2016 年 3 月前缴纳完毕。因国土资源部同意此次延期缴纳，且未针对该项延迟支付要求新田岭公司支付额外的滞纳金，该项延迟支付不会对新田岭公司的估值造成影响。2016 年度-2019 年度应缴纳的采矿权价款将按照规定分期缴纳。

因采矿权价款分期支付而导致的资金占用费根据《企业会计准则》确定为未确认融资费用，总计金额为 3,510.94 万元，截至 2015 年 12 月 31 日，已计入财务费用的未确认融资费用为 2,933.92 万元。未来三年计入财务费用的未确认融资费用为 577.02 万元（2016 年 288.09 万元、2017 年 192.34 万元、2018 年 96.59 万元）。截至本回复出具日，总计 3,510.94 万元资金占用费用中，新田岭公司已实际支付 107.88 万元，后续将根据国土资源部门的要求缴纳剩余的资金占用费用。

为避免因前述事项可能对中钨高新或者新田岭公司造成的或有损失，本次交易对方湖南有色有限特承诺如下：“本公司将敦促新田岭公司按照国土资源管理部门的要求按期缴纳相关矿业权处置价款及资金占用费用，如果因新田岭公司采矿权价款分期支付事项，导致中钨高新或者新田岭公司遭受行政处罚或其他损失，本公司将在本次交易完成后，以支付现金或其他符合法律法规规定的方式承担全部赔偿责任。”

十六、请按照《26 号准则》第二十一条、《主板上市公司规范运作指引》第七章第三节和《深圳证券交易所行业信息披露指引第 2 号——上市公司从事固体矿产资源相关业务》的规定，补充披露交易标的是否具备相关矿业勘探、开发的资质和准入条件，交易标的主要产品的用途、工艺流程、主要经营模式，分产品或品种披露报告期各期产销量、营业收入、营业成本、毛利率等主要经营、财务数据，涉及矿产资源储量的详细信息，主要客户及主要供应商的情况。

回复：

### （一）柿竹园公司

#### 1、相关矿业勘探、开发的资质

柿竹园公司取得的生产经营相关证书如下表所示：

| 序号 | 公司名称  | 证书名称     | 编号                      | 有效期限                  |
|----|-------|----------|-------------------------|-----------------------|
| 1  | 柿竹园公司 | 安全生产许可证  | (湘)FM安许证字【2014】S206Y2号  | 2014.12.30-2017.12.29 |
| 2  | 柿竹园公司 | 安全生产许可证  | (湘)FM安许证字【2015】S226Y1号  | 2015.3.17-2018.3.16   |
| 3  | 柿竹园公司 | 安全生产许可证  | (湘)FM安许证字【2015】S284Y1号  | 2015.2.10-2018.2.9    |
| 4  | 柿竹园公司 | 安全生产许可证  | (湘)FM安许证字【2015】S207Y2号  | 2015.2.10-2018.2.9    |
| 5  | 柿竹园公司 | 安全生产许可证  | (湘)FM安许证字【2015】S208Y2号  | 2015.2.10-2018.2.9    |
| 6  | 柿竹园公司 | 排放污染物许可证 | 湘环(郴临)字第(056)号          | 2016.1.1-2017.1.1     |
| 7  | 柿竹园公司 | 取水许可证    | 取水(苏仙)字【2016】第A0001号    | 2016.1.1-2020.12.31   |
| 8  | 柿竹园公司 | 取水许可证    | 取水(苏仙)字【2016】第A0002号    | 2016.1.1-2020.12.31   |
| 9  | 柿竹园公司 | 取水许可证    | 取水(苏仙)字【2016】第B0003号    | 2016.1.1-2020.12.31   |
| 10 | 柿竹园公司 | 采矿许可证    | C4300002015123220140644 | 2015.12.7-2017.12.7   |
| 11 | 钻石钨   | 排放污染物许可证 | 湘环(郴)字第(36)号            | 2014.5.4-2017.5.4     |

柿竹园公司具备矿业勘探、开发的相关资质，符合钨行业准入条件。

#### 2、主要产品的用途、工艺流程、主要经营模式

##### （1）主要产品的用途

柿竹园公司主要产品为白钨精矿和APT。产品的部分应用领域如下：

| 相关需求                           | 应用领域 |
|--------------------------------|------|
| 高精度切削刀具、孔加工刀具用硬质合金；耐震钨丝、钨触头材料等 | 汽车   |
| 硬质合金轧辊、模具、刀具及特殊钢材与钨材料等。        | 钢铁工业 |
| 高性能、高精度硬质合金等                   | 机械制造 |

|                    |         |
|--------------------|---------|
| 矿用硬质合金工具、钨制品等      | 矿山采掘、冶炼 |
| 矿用硬质合金工具、含钨催化剂等    | 石油、化工   |
| 钨基复合材料、钨触头和高性能钨合金等 | 电力能源    |
| 高性能钨材、钨触头等         | 信息产业    |
| 钨基合金、硬质合金等         | 国防      |
| 高性能、高精度硬质合金等       | 航空航天    |

## (2) 工艺流程图

### ①采矿工艺流程图

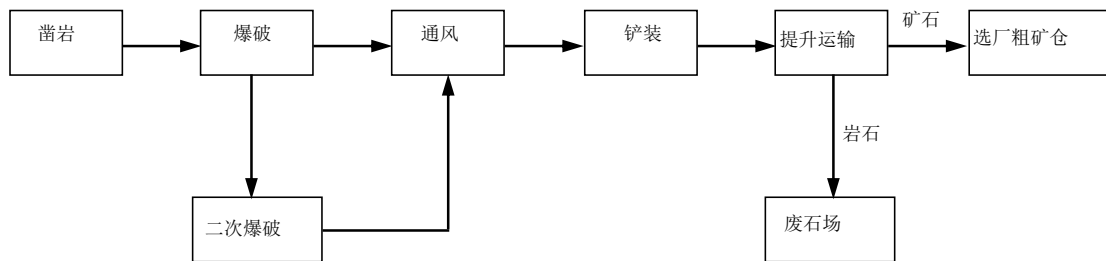

### ②选矿工艺流程图

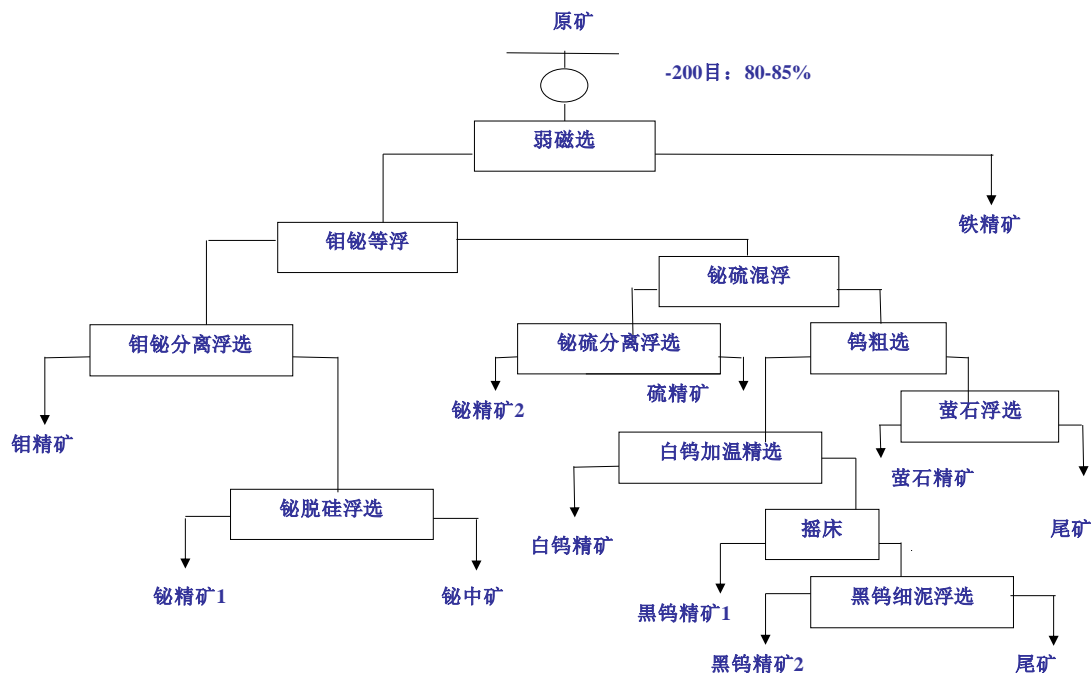

### ③冶炼工艺流程图

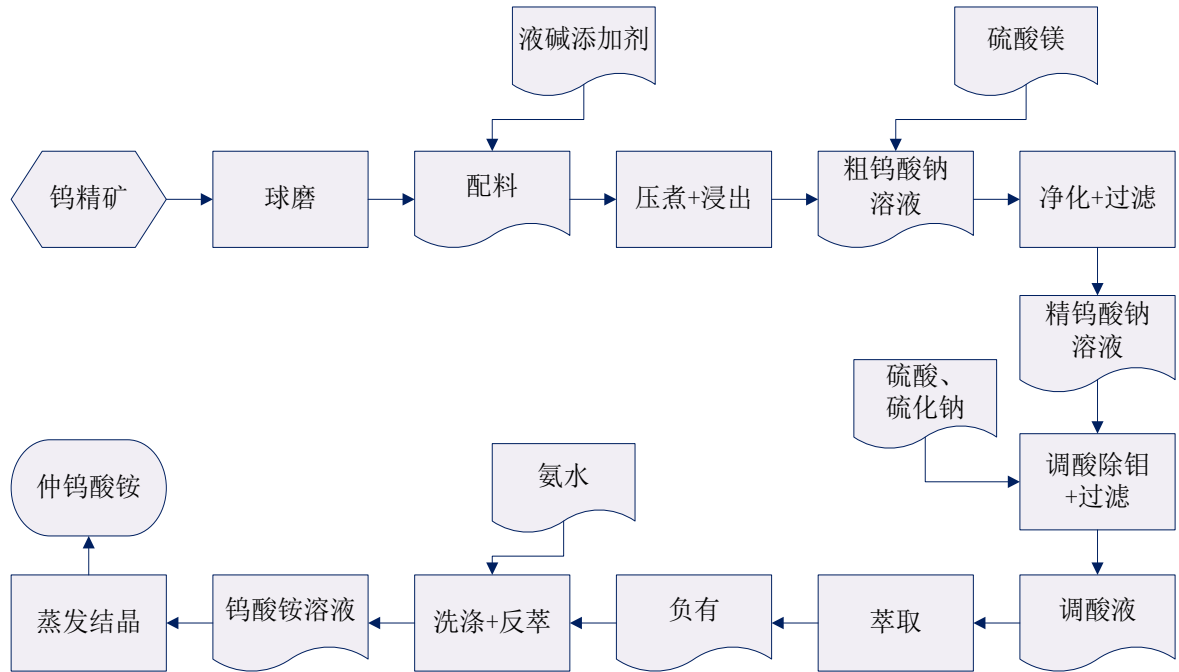

### (3) 主要经营模式

#### ①采购模式

柿竹园公司产品的主要原料——原矿是由柿竹园公司自己采掘提供，其他辅助材料及配件是由供应部门通过招标、邀标或比质比价采购。

#### ②生产模式

多金属采矿场除井下掘进、二次爆破外包外，90 钻、潜孔钻、出矿等都是由该场组织实施；柴山采矿场除采出矿由长沙矿山研究院外包外，其他作业项目由该场组织实施，选矿与冶炼都是由柿竹园公司组织实施。

#### ③销售模式

柿竹园公司分国内销售和国外销售两条线，国内销售主要由销售部负责，国外销售主要由子公司铋业公司负责，内外销售均采用直销方式。柿竹园公司负责组织相关人员制定营销策略和年度目标，分别由销售部和铋业公司根据其年度目标和市场实际情况预测各主要产品的月度销量，同时制定月度销售计划，并由各销售业务人员具体负责业务洽谈，相关销售管理制度有：《产品价格管理办法》、《产品销售结算管理办法》、《销售部客户端管理规定》、《产品掺合规定》、《产品调拨管理规定》、《矿产品管理办法》等。

### 3、主要经营、财务数据，主要客户及主要供应商的情况

#### (1) 主要经营、财务数据

| 产品名称           | 生产数量(吨)             | 销售数量(吨)             | 营业收入<br>(万元)      | 营业成本<br>(万元)      | 毛利率          |
|----------------|---------------------|---------------------|-------------------|-------------------|--------------|
| <b>2015 年度</b> |                     |                     |                   |                   |              |
| 钨及化合物          | 13,820.30           | 12,175.36           | 105,881.83        | 102,675.10        | 3.03%        |
| 钼及其化合物         | 2,015.02            | 1,369.81            | 4,404.73          | 5,426.01          | -23.19%      |
| 铅及化合物          | 7,045,799.53        | 7,045,801.53        | 6,045.34          | 4,577.68          | 24.28%       |
| 锌及化合物          | 756.11              | 756.11              | 625.79            | 626.86            | -0.17%       |
| 铜及化合物          | -                   | 9.39                | 33.85             | 682.20            | -1915.24%    |
| 其他             | 164,927.26          | 157,385.42          | 43,598.73         | 42,006.20         | 3.65%        |
| <b>合计</b>      | <b>7,227,318.22</b> | <b>7,217,497.61</b> | <b>160,590.29</b> | <b>155,994.05</b> | <b>2.86%</b> |
| <b>2014 年度</b> |                     |                     |                   |                   |              |
| 钨及化合物          | 11,690.36           | 12,823.73           | 157,445.90        | 146,087.60        | 7.21%        |
| 钼及其化合物         | 1,452.59            | 1,385.57            | 6,772.74          | 5,728.85          | 15.41%       |
| 铅及化合物          | 25,891.35           | 30,826.11           | 5,213.87          | 4,402.22          | 15.57%       |
| 锌及化合物          | 961.79              | 961.79              | 955.01            | 845.00            | 11.52%       |
| 铜及化合物          | 13.96               | 13.96               | 64.25             | 317.71            | -394.48%     |
| 其他             | 36,061.02           | 36,102.76           | 155,499.95        | 143,121.10        | 7.96%        |
| <b>合计</b>      | <b>76,071.07</b>    | <b>82,113.93</b>    | <b>325,951.73</b> | <b>300,502.49</b> | <b>7.81%</b> |

#### (2) 主要客户及主要供应商情况

| 序号             | 前五大客户           | 金额(万元)            | 占比            | 前五大供应商          | 金额(万元)           | 占比            |
|----------------|-----------------|-------------------|---------------|-----------------|------------------|---------------|
| <b>2015 年度</b> |                 |                   |               |                 |                  |               |
| 1              | 五矿有色金属股份有限公司    | 93,229.67         | 58.05%        | 五矿有色金属股份有限公司    | 58,980.69        | 37.81%        |
| 2              | 永兴贵研资源有限公司      | 13,536.39         | 8.43%         | 云南锡业股份有限公司铜业分公司 | 13,345.28        | 8.55%         |
| 3              | 咸阳跃华铋业有限责任公司    | 6,361.57          | 3.96%         | 深圳恒宇矿业有限公司      | 4,916.13         | 3.15%         |
| 4              | 贵溪市三元冶炼化工有限责任公司 | 4,079.64          | 2.54%         | 贵溪三元金属有限公司      | 3,519.66         | 2.26%         |
| 5              | 永兴县慧豪有色金属有限公司   | 2,141.41          | 1.33%         | 湖南金鑫新材料有限公司     | 3,239.70         | 2.08%         |
| <b>合计</b>      |                 | <b>119,348.68</b> | <b>74.32%</b> |                 | <b>84,001.46</b> | <b>53.85%</b> |
| <b>2014 年度</b> |                 |                   |               |                 |                  |               |
| 1              | 株洲硬质合金集团有限公司    | 61,518.49         | 18.87%        | 五矿有色金属股份有限公司    | 97,161.43        | 32.33%        |
| 2              | 湖南方圆有色金属有限公司    | 41,757.45         | 12.81%        | 永兴县荣鹏金属有限公司     | 11,745.79        | 3.91%         |
| 3              | 中料贸易(深圳)有限公司    | 28,286.37         | 8.68%         | 永兴县富兴贵金属有限责任公司  | 8,996.84         | 2.99%         |

| 序号 | 前五大客户        | 金额(万元)            | 占比            | 前五大供应商      | 金额(万元)            | 占比            |
|----|--------------|-------------------|---------------|-------------|-------------------|---------------|
| 4  | 贵溪三元金属有限公司   | 24,526.45         | 7.52%         | 湖南金鑫新材料有限公司 | 8,391.01          | 2.79%         |
| 5  | 五矿有色金属股份有限公司 | 20,977.17         | 6.44%         | 郴州俊腾矿业有限公司  | 7,295.86          | 2.43%         |
| 合计 |              | <b>177,065.93</b> | <b>54.32%</b> |             | <b>133,590.93</b> | <b>44.46%</b> |

#### 4、涉及矿产资源储量的详细信息

根据《湖南省郴州市柿竹园有色金属矿区矿产资源储量核实报告》，依据《钨、锡、汞、锑矿产地地质勘查规范》(DZ/T001-2002)和《铜、铅、锌、银、镍、钼矿地质勘查规范》(DZ/T 0214-2002)推荐的一般工业指标，结合矿区实际确定资源储量估算工业指标，估算截至2015年7月31日，柿竹园公司保有的主要资源储量如下：

单位：金属量(吨)/CaF<sub>2</sub>矿物量(万吨)/矿石量(万吨)

| 矿区            | 矿种               | 资源储量类别        | 金属量/矿物量 | 矿石量      | 平均品位(%) |
|---------------|------------------|---------------|---------|----------|---------|
| 柿竹园矿区(原)钨多金属矿 | 主矿种钨             | 111b          | 141,919 | 3,732.6  | 0.38    |
|               |                  | 122b          | 343,686 | 11,412.8 | 0.30    |
|               |                  | 333           | 71,279  | 3,104.0  | 0.23    |
|               |                  | 111b+122b+333 | 556,884 | 18,249.4 | 0.31    |
|               | 伴生Mo             | 111b          | 26,718  | 3,732.6  | 0.07    |
|               |                  | 122b          | 60,248  | 11,412.8 | 0.05    |
|               |                  | 333           | 10,700  | 3,104.0  | 0.03    |
|               |                  | 111b+122b+333 | 97,666  | 18,249.4 | 0.05    |
|               | 伴生Bi             | 111b          | 46,397  | 3,732.6  | 0.12    |
|               |                  | 122b          | 128,929 | 11,412.8 | 0.11    |
|               |                  | 333           | 31,267  | 3,104.0  | 0.10    |
|               |                  | 111b+122b+333 | 206,593 | 18,249.4 | 0.11    |
|               | CaF <sub>2</sub> | 333           | 3,623   | 18,249.4 | 19.85   |
| 柴山矿区          | 主矿种钨             | 122b          | 37,570  | 1,531.9  | 0.25    |
|               |                  | 333           | 26,224  | 955.2    | 0.27    |
|               |                  | 122b+333      | 63,794  | 2,487.1  | 0.26    |
|               | 共生钼              | 122b          | 9,723   | 1,531.9  | 0.06    |
|               |                  | 333           | 6,012   | 955.2    | 0.06    |
|               |                  | 122b+333      | 15,735  | 2,487.1  | 0.06    |
|               | 伴生铋              | 122b          | 10,869  | 1,531.9  | 0.07    |
|               |                  | 333           | 7,216   | 955.2    | 0.08    |
|               |                  | 122b+333      | 18,085  | 2,487.1  | 0.07    |
|               | CaF <sub>2</sub> | 333           | 436     | 2,487.1  | 17.53   |

注：以上资源储量结果尚未经国土资源部评审备案。

## (二) 新田岭公司

### 1、相关矿业勘探、开发的资质

新田岭公司取得的生产经营相关证书如下表所示：

| 序号 | 公司名称                | 证书名称            | 编号                      | 有效期限                  |
|----|---------------------|-----------------|-------------------------|-----------------------|
| 1  | 湖南有色新田岭钨业有限公司（北区）   | 排放污染物许可证        | 湘环（郴临）字第（234）号          | 2015.3.16-2015.12.31  |
| 2  | 湖南有色新田岭钨业有限公司一矿段    | 安全生产许可证         | （湘）FM安许证字（2013）S085Y1号  | 2013.6.17-2016.6.16   |
| 3  | 湖南有色新田岭钨业有限公司二矿段    | 安全生产许可证         | （湘）FM安许证字（2013）S086Y1号  | 2013.6.17-2016.6.16   |
| 4  | 湖南有色新田岭钨业有限公司三矿段    | 安全生产许可证         | （湘）FM安许证字（2013）S087Y1号  | 2013.6.17-2016.6.16   |
| 5  | 湖南有色新田岭钨业有限公司五矿段    | 安全生产许可证         | （湘）FM安许证字（2013）S088Y1号  | 2013.6.17-2016.6.16   |
| 6  | 湖南有色新田岭钨业有限公司西岭沟尾矿库 | 安全生产许可证         | （湘）FM安许证字（2014）S459号    | 2014.10.30-2017.10.29 |
| 7  | 湖南有色新田岭钨业有限公司板田脚尾矿库 | 安全生产许可证         | （湘）FM安许证字（2014）S430号    | 2014.4.28-2017.4.27   |
| 8  | 湖南有色新田岭钨业有限公司       | 取水许可证           | （湘苏）字〔2012〕第0139号       | 2012.7.6-2017.7.6     |
| 9  | 湖南有色新田岭钨业有限公司       | 取水许可证           | （湘苏）字〔2012〕第0140号       | 2012.7.6-2017.7.6     |
| 10 | 湖南有色新田岭钨业有限公司       | 爆破作业单位许可证（非经营性） | 4310001300011           | 2013.7.11-2016.7.11   |
| 11 | 湖南有色新田岭钨业有限公司       | 采矿许可证           | C1000002013063120130300 | 2013.6.13-2043.6.13   |

其中，《排放污染物许可证》已到期，新证正在办理过程中。2015年10至12月，新田岭公司准备办证资料，包括委托区环保局到矿区开展环境监测及环境监察；2015年11月底，郴州市政府召开会议同意办理新田岭公司的《排放污染物许可证》；2016年1月底，新田岭公司已将办理排污证的所有资料递交郴州市环保局，待郴州市环保局召开局务会通过即可办理排污证。该等证照的换证不影响新田岭公司的正常生产经营活动。

新田岭公司具备矿业勘探、开发的相关资质，符合钨行业准入条件。

## 2、主要产品的用途、工艺流程、主要经营模式

### （1）主要产品的用途



参见“（一）柿竹园公司（1）主要产品的用途”。

## （2）工艺流程图

### ①采矿工艺流程图

参见“（一）柿竹园公司（2）工艺流程图①采矿工业流程图”。

### ②选矿工艺流程图

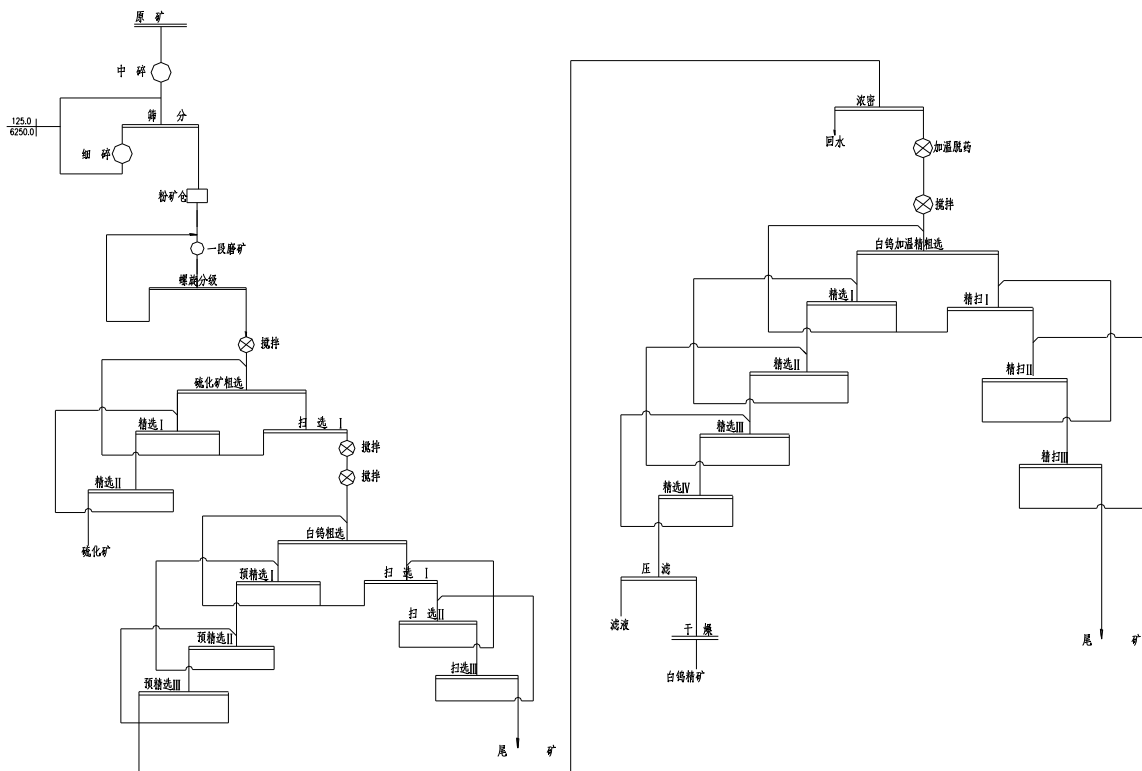

## （3）主要经营模式

### ①采购模式

新田岭公司产品的主要原料——原矿石是由新田岭公司井下采矿、提升、运输后提供给选矿厂，其他辅助材料及配件是由新田岭公司物资采购部门通过招标、邀标或比质比价采购，具体分为三种情况：一是大宗专用材料如选矿药剂、钢球（定额承包）和国家专管的危爆物品采用每年年初谈定价格签订年度采购合同进行采购；二是通用大宗材料一次性采购金额超过五十万的，采用政府采购模式进行招标采购；三是对于采购金额五万以上的由新田岭公司招标竞价小组，采用比质比价模式，邀请三家以上供应商报价，质优价廉服务好的供应商中标。

## ②生产模式

新田岭公司目前井下采掘业务、水平钻业务、选矿业务、废水处理业务均采用外包劳务模式，水电及材料由新田岭公司负责采购，采用定额考核外包作业单位的运营模式，新田岭公司还负责安全、环保、技术管理、生产组织管理等业务。

## ③销售模式

新田岭公司负责组织相关人员制定营销策略和年度目标，由销售部根据新田岭公司年度目标和市场实际情况预测各主要产品的月度销量，同时制定月度销售计划，并由各销售业务人员具体负责业务洽谈。

## 3、主要经营、财务数据，主要客户及主要供应商的情况

### (1) 主要经营、财务数据

| 产品名称           | 生产数量(吨)  | 销售数量(吨)  | 营业收入<br>(万元) | 营业成本<br>(万元) | 毛利率    |
|----------------|----------|----------|--------------|--------------|--------|
| <b>2015 年度</b> |          |          |              |              |        |
| 钨及化合物          | 2,914.60 | 2,446.36 | 15,248.32    | 12,664.12    | 16.95% |
| <b>2014 年度</b> |          |          |              |              |        |
| 钨及化合物          | 2,671.74 | 3,250.11 | 28,963.35    | 17,766.75    | 38.66% |

### (2) 主要客户及主要供应商情况

| 序号             | 前五大客户        | 金额<br>(万元)       | 占比             | 前五大供应商                  | 金额<br>(万元)      | 占比            |
|----------------|--------------|------------------|----------------|-------------------------|-----------------|---------------|
| <b>2015 年度</b> |              |                  |                |                         |                 |               |
| 1              | 五矿有色金属股份有限公司 | 14,676.55        | 96.25%         | 郴州市北湖民爆器材专营有限公司         | 377.17          | 2.98%         |
| 2              | 郴州俊腾矿业有限公司   | 571.69           | 3.75%          | 郴州市北湖区小溪双河水玻璃厂          | 370.83          | 2.93%         |
| 3              | 韶关市佳能可贸易有限公司 | 0.08             | 0.00%          | 资兴市华腾机械配件厂              | 342.32          | 2.70%         |
| 4              | -            | -                | -              | 广州粤有研矿物资源科技有限公司韶关市曲江分公司 | 335.32          | 2.65%         |
| 5              | -            | -                | -              | 郴州市裕达矿山物资有限公司           | 301.35          | 2.38%         |
| <b>合计</b>      |              | <b>15,248.32</b> | <b>100.00%</b> |                         | <b>1,726.99</b> | <b>13.64%</b> |
| <b>2014 年度</b> |              |                  |                |                         |                 |               |
| 1              | 五矿有色金属股份有限公司 | 22,636.54        | 78.16%         | 郴州市北湖民爆器材专营有限公司         | 1,000.95        | 5.63%         |
| 2              | 安仁县富鑫矿产品有限公司 | 1,953.72         | 6.75%          | 郴州市裕达矿山物资有限公司           | 437.60          | 2.46%         |
| 3              | 江西耀升钨业股份有限公司 | 1,148.76         | 3.97%          | 郴州市北湖区小溪双河水玻璃厂          | 356.26          | 2.01%         |
| 4              | 郴州恒吉贸易       | 810.51           | 2.80%          | 资兴市华腾机械配件厂              | 328.66          | 1.85%         |

| 序号 | 前五大客户         | 金额<br>(万元)       | 占比            | 前五大供应商                  | 金额<br>(万元)      | 占比            |
|----|---------------|------------------|---------------|-------------------------|-----------------|---------------|
|    | 有限公司          |                  |               |                         |                 |               |
| 5  | 天津鑫达源科技发展有限公司 | 627.61           | 2.17%         | 广州粤有研矿物资源科技有限公司韶关市曲江分公司 | 287.31          | 1.62%         |
| 合计 |               | <b>27,177.14</b> | <b>93.83%</b> |                         | <b>2,410.78</b> | <b>13.57%</b> |

#### 4、涉及矿产资源储量的详细信息

根据《湖南省郴州市新田岭钨矿资源储量核实报告》及其矿产资源储量评审意见书和备案证明以及《湖南省郴州市北湖区新田岭钨矿矿山储量年报(2013年10月—2014年9月)》及其评审意见书,依据《钨、锡、汞、锑矿产地质勘查规范》(DZ/T001-2002)推荐的一般工业指标,结合矿区实际确定资源储量估算工业指标,估算截至2014年9月30日,新田岭公司钨矿资源保有资源储量如下:

| 矿种  | 资源储量类别 | 矿石量(万吨)         | WO <sub>3</sub> 金属量(吨) | 平均品位(%)     |
|-----|--------|-----------------|------------------------|-------------|
| 白钨矿 | 122b   | 1,124.61        | 43,560                 | 0.39        |
|     | 333    | 5,768.58        | 193,466                | 0.34        |
|     | 333 压覆 | 5.30            | 145                    | 0.27        |
|     | 总计     | <b>6,898.49</b> | <b>237,171</b>         | <b>0.34</b> |

#### (三) 瑶岗仙公司

##### 1、相关矿业勘探、开发的资质

瑶岗仙公司取得的生产经营相关证书如下表所示:

| 序号 | 公司名称               | 证书名称            | 编号                      | 有效期限                  |
|----|--------------------|-----------------|-------------------------|-----------------------|
| 1  | 湖南瑶岗仙矿业有限责任公司      | 安全生产许可证         | (湘)FM安许证字(2015)S090Y2号  | 2015.7.10-2018.7.9    |
| 2  | 湖南瑶岗仙矿业有限责任公司水洞尾矿库 | 安全生产许可证         | (湘)FM安许证字(2015)S076B2号  | 2015.7.3-2016.6.26    |
| 3  | 湖南瑶岗仙矿业有限责任公司      | 排放污染物许可证        | 湘环宜临字第2015022号          | 2015.6.9-2016.6.8     |
| 4  | 湖南瑶岗仙矿业有限责任公司      | 取水许可证           | 取水(湘资)字(2013)第156号      | 2013.12.25-2017.12.25 |
| 5  | 湖南瑶岗仙矿业有限责任公司      | 爆破作业单位许可证(非营业性) | 4310001300121           | 2013.8.13-2016.8.13   |
| 6  | 湖南瑶岗仙矿业有限责任公司      | 采矿许可证           | C1000002012023120122654 | 2012.3.29-2031.12.30  |

瑶岗仙公司具备矿业勘探、开发的相关资质，符合钨行业准入条件。

## 2、主要产品的用途、工艺流程、主要经营模式

### (1) 主要产品的用途

参见“（一）柿竹园公司（1）主要产品的用途”。

### (2) 工艺流程图

#### ①黑钨采矿工艺流程图

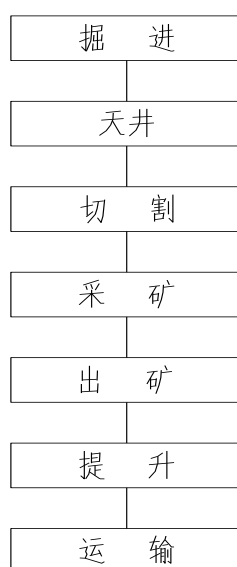

#### ②白钨采矿工艺流程图

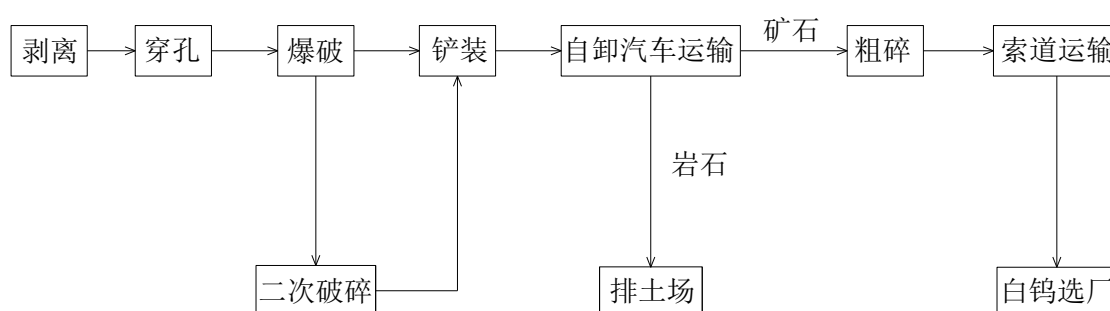

#### ③选矿工艺流程图

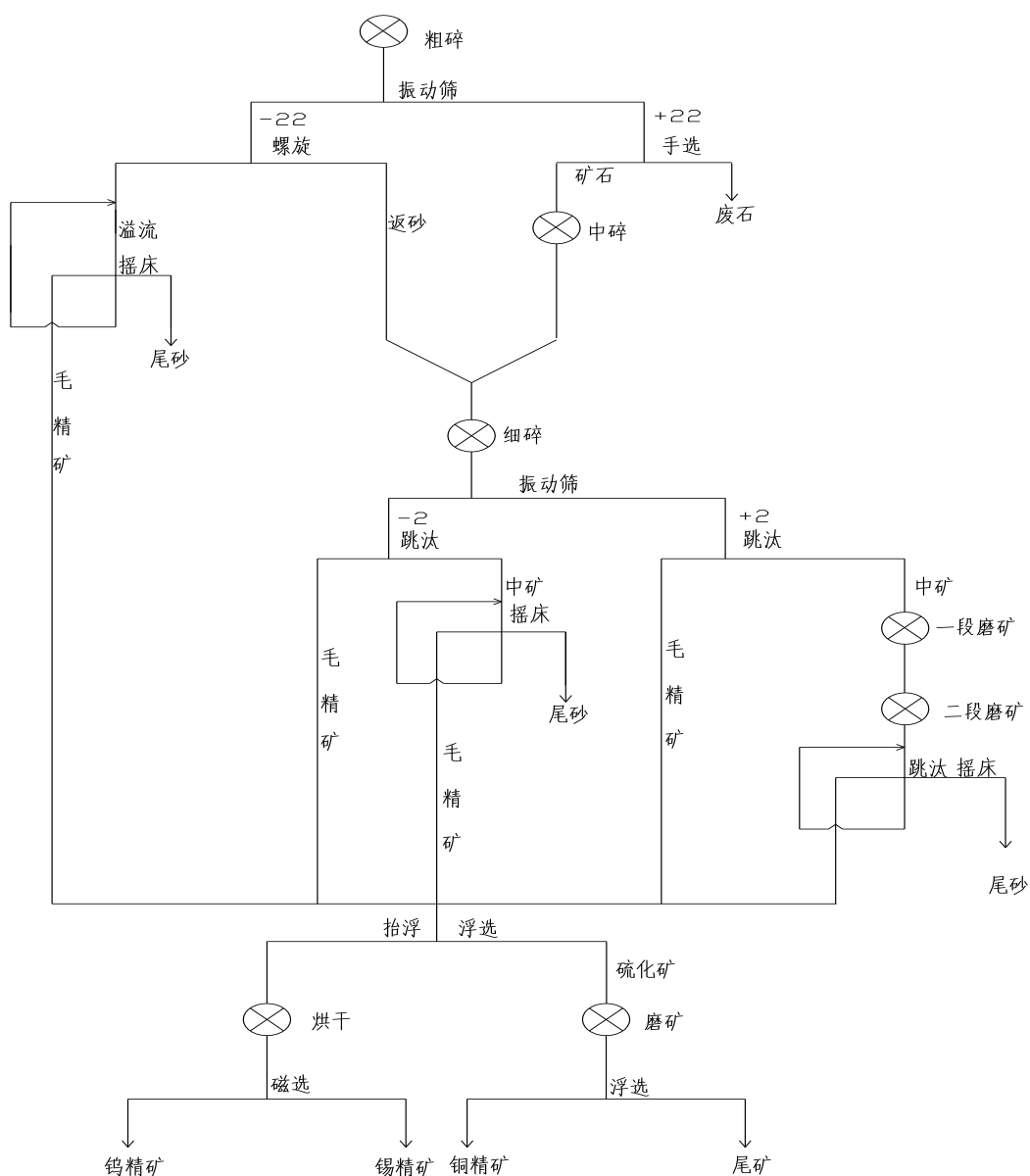

### (3) 主要经营模式

#### ①采购模式

物资采购采取统一、集中采购的管理模式。物资供应部负责瑶岗仙公司辅助材料的采购；机动能源部负责瑶岗仙公司机械设备以及备品、配件的采购。所有的物资采购由采购部门牵头，瑶岗仙公司有关部门参与，通过招标、邀标或比质比价进行采购。

#### ②生产模式

在生产管理上实行集中管理，采取“成本费用中心+利润中心”的管控模式。瑶岗仙公司根据全年生产计划安排，通过每月的生产计划会，按月下达到各生产工区、选矿厂，各生产工区、选矿厂按瑶岗仙公司下达生产、成本计划组织生产，月末，瑶岗仙公司组织有关部门对各生产工区的作业量进行验收，对选矿厂的产品验收入库。

### ③销售模式

瑶岗仙公司产品——钨精矿销售采取由瑶岗仙公司销售部统一销售，即：统一签订合同、统一回收货款、统一调度运输、统一调整价格的管控模式。生产单位都无权销售瑶岗仙公司产品。

## 3、主要经营、财务数据，主要客户及主要供应商的情况

### (1) 主要经营、财务数据

| 产品名称           | 生产数量<br>(吨)     | 销售数量<br>(吨)     | 营业收入<br>(万元)     | 营业成本<br>(万元)     | 毛利率           |
|----------------|-----------------|-----------------|------------------|------------------|---------------|
| <b>2015 年度</b> |                 |                 |                  |                  |               |
| 钨及化合物          | 3,997.11        | 3,984.53        | 24,976.29        | 24,552.42        | 1.70%         |
| 其他             | 12.28           | 437.59          | 93.82            | -                | -             |
| 铜及化合物          | 10.68           | -               | -                | -                | -             |
| <b>合计</b>      | <b>4,020.07</b> | <b>4,422.12</b> | <b>25,070.11</b> | <b>24,552.42</b> | <b>2.06%</b>  |
| <b>2014 年度</b> |                 |                 |                  |                  |               |
| 钨及化合物          | 3,357.79        | 3,531.64        | 31,509.39        | 26,146.67        | 17.02%        |
| 其他             | 11.74           | 935.38          | 373.72           | 126.15           | 66.25%        |
| 铜及化合物          | 11.53           | 448.80          | 196.50           | 116.05           | 40.94%        |
| <b>合计</b>      | <b>3,381.06</b> | <b>4,915.82</b> | <b>32,079.60</b> | <b>26,388.86</b> | <b>17.74%</b> |

### (2) 主要客户及主要供应商情况

| 序号             | 前五大客户        | 金额<br>(万元) | 占比     | 前五大供应商           | 金额<br>(万元) | 占比     |
|----------------|--------------|------------|--------|------------------|------------|--------|
| <b>2015 年度</b> |              |            |        |                  |            |        |
| 1              | 五矿有色金属股份有限公司 | 24,662.95  | 99.45% | 郴州电业局            | 3,080.87   | 12.55% |
| 2              | 宜章县鹏宸贸易有限公司  | 51.41      | 0.21%  | 湖南南岭民用爆破器材股份有限公司 | 1,016.17   | 4.14%  |
| 3              | 郴州市湘林矿业有限公司  | 51.20      | 0.21%  | 湖南神斧民爆集团有限公司     | 373.21     | 1.52%  |
| 4              | 南康市汇丰矿业有限公司  | 34.88      | 0.14%  | 汝城县鸿发矿业有限公司      | 354.95     | 1.45%  |

| 序号             | 前五大客户             | 金额<br>(万元)       | 占比             | 前五大供应商               | 金额<br>(万元)      | 占比            |
|----------------|-------------------|------------------|----------------|----------------------|-----------------|---------------|
| 5              | -                 | -                | -              | 宜章萬源矿业有限<br>公司       | 336.44          | 1.37%         |
| 合计             |                   | <b>24,800.44</b> | <b>100.00%</b> |                      | <b>5,161.64</b> | <b>21.02%</b> |
| <b>2014 年度</b> |                   |                  |                |                      |                 |               |
| 1              | 五矿有色金属股<br>份有限公司  | 26,724.89        | 83.31%         | 郴州电业局                | 2,938.42        | 11.14%        |
| 2              | 赣州鑫宇矿冶有<br>限公司    | 1,918.67         | 5.98%          | 湖南南岭民用爆破<br>器材股份有限公司 | 1,110.45        | 4.21%         |
| 3              | 南康市汇丰矿业<br>有限公司   | 1,199.92         | 3.74%          | 湖南神斧民爆集团<br>有限公司     | 368.33          | 1.40%         |
| 4              | 江西耀升钨业股<br>份有限公司  | 511.97           | 1.60%          | 罗国风                  | 269.87          | 1.02%         |
| 5              | 郴州钻石钨制品<br>有限责任公司 | 475.21           | 1.48%          | 中国石化湖南郴州<br>石油分公司    | 217.46          | 0.82%         |
| 合计             |                   | <b>30,830.66</b> | <b>96.11%</b>  |                      | <b>4,904.52</b> | <b>18.59%</b> |

#### 4、涉及矿产资源储量的详细信息

根据《湖南省宜章县瑶岗仙矿区钨矿资源储量核实报告》，依据《钨、锡、汞、锑矿产地地质勘查规范》(DZ/T001-2002)推荐的一般工业指标，结合矿区实际确定资源储量估算工业指标，估算截至 2015 年 7 月 31 日，瑶岗仙公司保有资源储量如下：

| 矿种  | 资源储量类别 | 矿石量(万吨)         | WO <sub>3</sub> 金属量(吨) | 平均品位(WO <sub>3</sub> , %) |
|-----|--------|-----------------|------------------------|---------------------------|
| 黑钨矿 | 111b   | 18.06           | 5,032.8                | 2.786                     |
|     | 122b   | 27.95           | 8,891.3                | 3.181                     |
|     | 333    | 347.44          | 37,179.6               | 1.070                     |
|     | 总计     | <b>393.45</b>   | <b>51,103.7</b>        | <b>1.299</b>              |
| 白钨矿 | 111b   | 1,085.37        | 37,286.8               | 0.344                     |
|     | 122b   | 1,271.47        | 35,339.8               | 0.278                     |
|     | 333    | 1,967.93        | 50,196.3               | 0.255                     |
|     | 总计     | <b>4,324.77</b> | <b>122,822.9</b>       | <b>0.284</b>              |

注：以上资源储量结果尚未经国土资源部评审备案。

#### (四) 南硬公司

##### 1、主要产品的用途、工艺流程、主要经营模式

###### (1) 主要产品的用途

| 产品大类 | 产品小类 | 用途 |
|------|------|----|
|------|------|----|

| 产品大类   | 产品小类           | 用途   |
|--------|----------------|--|
| 钨制品    | 氧化钨（黄钨、蓝钨）     | 部分用于生产化工产品如涂料、石油工业催化剂等，大量用于生产金属钨粉和碳化钨粉         |
|        | 钨粉、碳化钨粉末       | 主要用于生产钨的合金制品，如钨铜、钨镍合金等，最广泛的是用于生产各种牌号和用途的硬质合金产品 |
| 硬质合金制品 | 硬质合金棒料         | 主要是做铣削、钻孔刀具或是木材加工工具、冲头、耐磨件等                    |
|        | 矿用合金（主要是钎片和球齿） | 主要用作采石、采矿以及隧道和民用建筑中的采掘工具                       |
|        | 普通合金刀片         | 主要机械加工领域，用于加工各类硬面材料                            |
| 精密工具   | PCB 铣刀         | 主要用于加工 PCB 板（印刷电路板）                            |
|        | 非 PCB 工具       | 主要用作铣、钻、镗等加工工具                                 |

## （2）工艺流程图

### ①钨制品工艺流程图

钨粉末制品生产工艺流程总图：



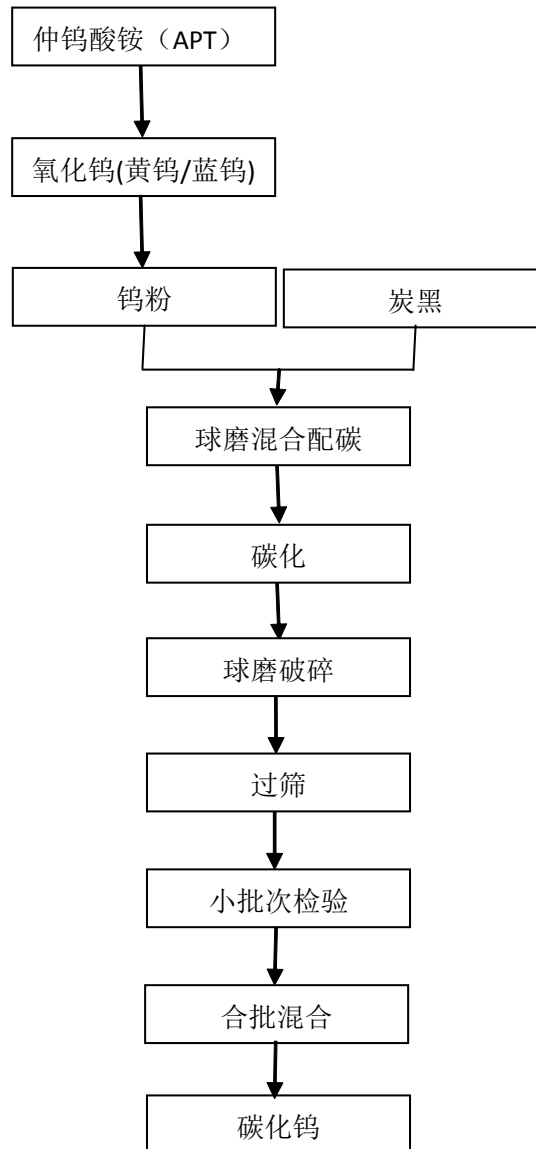

②硬质合金工艺流程总图

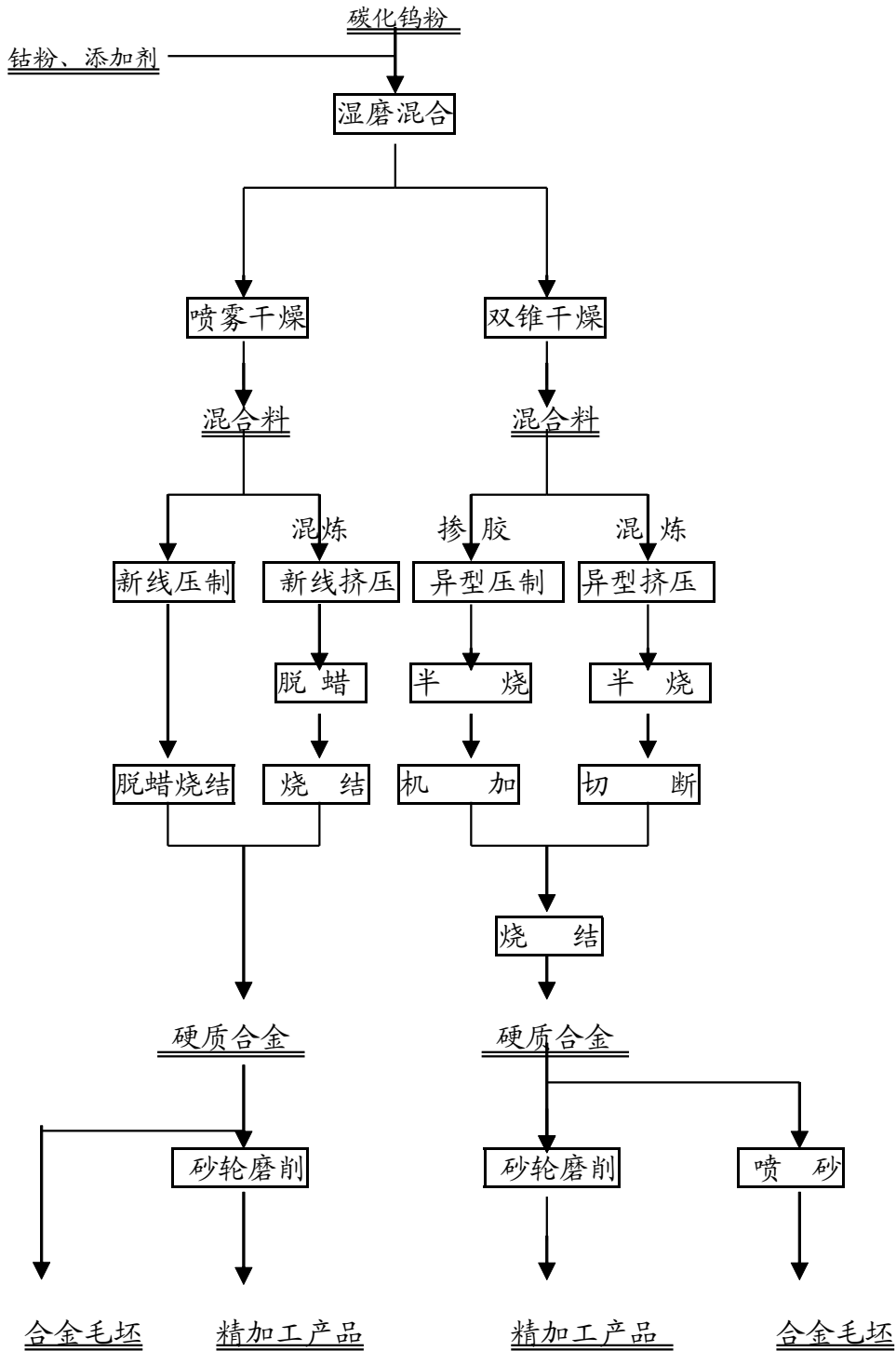

### (3) 主要经营模式

#### ① 采购模式

主要原料和定额辅料：每月末，各单位申报下月的采购申请计划，然后由生产部把各个单位的采购申请计划汇总，并根据下月产品生产计划和实际需要确定、审核，形成一个统一的主要原料和定额辅料采购计划，下达到采购部门（风

控部负责），并由该部门综合考虑供应商的产品质量、实力、信用等因素选择合格供应商。采购价格实行比价采购和招（议）标采购，采购数量、采购价格和金额需经主管领导审批后才能执行，然后策划组织运输，经质检中心取样分析，合格后再验收，办理入库手续，满足下个月对各单位的物资供应需要。

备品备件和其它机物料：生产单位根据库存情况和月度消耗状况提出采购需求，并经主管部门和领导逐级审批，再主要由采购部门（风控部负责）根据采购计划，综合考虑供应商的产品质量、实力、信用等因素，选择合格供应商。采购价格实行比价采购和招（议）标采购，所采购的物资运输回来，办理验收入库手续后，存放于企业的仓库中，满足下个月对各单位的物资供应需要。

### ②生产模式

国内外销售部门业务人员经询单、OA 办公系统完成合同评审后，及时将所接订单在金蝶 ERP 系统下达订单，并由生产部计划调度通过 ERP 系统下推处理，经审核后下达生产计划；各生产单位调度员根据生产部编制的月度生产品种计划，编制下达具体的生产计划（含产品名称、数量、规格/型号、交货期、包装要求、生产工艺指令等）；各生产工序根据计划和生产指令组织安排生产，产品经质检中心检验合格后，包装、打条码入生产部仓库；内转物料需求由生产部根据未销售订单完成订单情况、库存情况，经综合平衡后在 ERP 系统下达内转物料生产订单计划，生产单位调度员接收内转物料生产订单，并下达生产计划组织安排生产，产品经质检中心检验合格后，包装，由生产部负责内转至物料需求单位；生产部负责生产物料准备、生产策划、生产过程的协调和计划进度管理、生产物料及生产订单的跟踪管理和考核等；生产部所属仓库物料管理员根据订单所需物料发货。

### ③销售模式

南硬公司分国内销售和国外销售两条线，国内销售主要由市场部负责，国外销售由进出口部负责，内外销售均采用直销和渠道分销相结合的方式。南硬公司负责组织相关人员制定营销策略和年度目标，分别由市场部和进出口部根据南硬公司年度目标和市场实际情况预测各主要产品的月度销量，同时制定月度销售计划，并由各销售业务人员具体负责业务洽谈，相关销售管理制度有：《销售订单计划管理办法》、《生产计划及调度管理办法》、《客户质量异议处置管理规定》

等。

## 2、主要经营、财务数据，主要客户及主要供应商的情况

### (1) 主要经营、财务数据

| 产品名称           | 生产数量<br>(吨)     | 销售数量<br>(吨)     | 营业收入<br>(万元)     | 营业成本<br>(万元)     | 毛利率           |
|----------------|-----------------|-----------------|------------------|------------------|---------------|
| <b>2015 年度</b> |                 |                 |                  |                  |               |
| 钨及化合物          | 6,097.01        | 2,727.90        | 38,091.42        | 36,762.65        | 3.46%         |
| 硬质合金           | 445.00          | 445.75          | 12,795.56        | 14,188.99        | -6.73%        |
| 其他金属产品         | 963.95          | 1,057.62        | 3,154.06         | 3,365.73         | -6.71%        |
| <b>合计</b>      | <b>7,505.96</b> | <b>4,231.27</b> | <b>54,041.04</b> | <b>54,317.37</b> | <b>-0.51%</b> |
| <b>2014 年度</b> |                 |                 |                  |                  |               |
| 钨及化合物          | 6984.06         | 3310.93         | 60,485.59        | 57,373.70        | 5.66%         |
| 硬质合金           | 408.69          | 389.63          | 12,978.74        | 13,266.31        | 0.36%         |
| 其他金属产品         | 838.40          | 749.12          | 2,310.49         | 2,616.72         | -13.25%       |
| <b>合计</b>      | <b>8,231.15</b> | <b>4,449.68</b> | <b>75,774.82</b> | <b>73,256.73</b> | <b>3.32%</b>  |

### (2) 主要客户及主要供应商情况

| 序号             | 前五大客户                   | 金额<br>(万元)       | 占比            | 前五大供应商          | 金额<br>(万元)       | 占比            |
|----------------|-------------------------|------------------|---------------|-----------------|------------------|---------------|
| <b>2015 年度</b> |                         |                  |               |                 |                  |               |
| 1              | 江西中港实业有限公司              | 3,110.96         | 5.76%         | 五矿有色金属股份有限公司    | 25,179.90        | 46.36%        |
| 2              | 日本 TUNGIOY              | 2,820.14         | 5.22%         | 仁化县泰和元有限公司      | 2,001.71         | 3.69%         |
| 3              | 株洲市硬质合金加工有限公司           | 2,424.79         | 4.49%         | 深圳市金洲精工科技股份有限公司 | 1,452.50         | 2.67%         |
| 4              | 深圳市金洲精工科技股份有限公司         | 2,315.85         | 4.29%         | 赣州市南康区金丰矿业有限公司  | 1,202.22         | 2.21%         |
| 5              | 上海捷麦克进出口有限公司            | 2,313.39         | 4.28%         | 衡阳市南东有色金属有限公司   | 1,052.14         | 1.94%         |
| <b>合计</b>      |                         | <b>12,985.13</b> | <b>24.03%</b> |                 | <b>30,888.47</b> | <b>56.87%</b> |
| <b>2014 年度</b> |                         |                  |               |                 |                  |               |
| 1              | 江西中港实业有限公司              | 4,248.47         | 5.61%         | 五矿有色金属股份有限公司    | 48,846.04        | 66.68%        |
| 2              | 德国新大陆 (betekGmbH&co.KG) | 3,121.36         | 4.12%         | 仁化县泰和元有限公司      | 4,976.07         | 6.79%         |
| 3              | 韩国新生工业                  | 3,439.29         | 4.54%         | 湖南辰州矿业股份有限公司    | 4,288.89         | 5.85%         |
| 4              | 浙江华莎驰机械有限公司             | 2,185.09         | 2.88%         | 江西省鑫盛钨业有限公司     | 1,146.15         | 1.56%         |

| 序号 | 前五大客户        | 金额<br>(万元)       | 占比            | 前五大供应商      | 金额<br>(万元)       | 占比            |
|----|--------------|------------------|---------------|-------------|------------------|---------------|
| 5  | 五矿有色金属股份有限公司 | 12,118.48        | 15.99%        | 湖南金鑫新材料有限公司 | 1,095.41         | 1.50%         |
| 合计 |              | <b>25,112.69</b> | <b>33.14%</b> |             | <b>60,352.56</b> | <b>82.39%</b> |

## (五) HPTEC 集团

### 1、主要产品的用途、工艺流程、主要经营模式

#### (1) 主要产品的用途

| 产品大类           | 产品小类 | 用途             |
|----------------|------|----------------|
| PCB 线路板行业用钻铣工具 | 钻针   | 电路板钻孔          |
|                | 铣刀   | 电路板切割槽孔        |
|                | 刀具   | 电子行业特殊材质或孔形加工用 |

#### (2) 工艺流程图

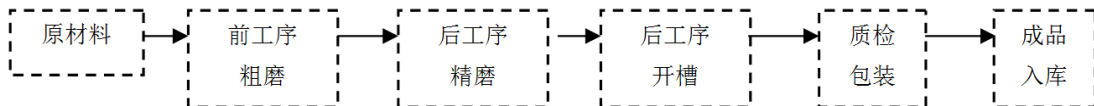

#### (3) 主要经营模式

##### ①采购模式

采购物流部根据年度生产销售计划，与主要供应商商议原材料交易价格。原料价格随行就市。每月根据生产计划及安全库存的需求，按照报价单价格下采购订单，通知供应商交货。

##### ②生产模式

销售内务员根据销售订单需求通知 PMC 通过 ERP 系统(Enterprise Resource Planning, 企业资源计划)处理生产需求，生产部生管编制下达生产订单、工序订单，仓管员根据订单所需物料发料，各生产工序按照工艺流程图完成各自工艺制程并向后道工序流转直至完工品入库。

##### ③销售模式

HPTEC 集团销售主要有内销和外销两种销售模式。内销分直接客户和代理商，外销包含关联公司和代理商。年初 HPTEC 集团会针对全年的经营目标给销售部下达销售指标，各销售人员会根据自己客户的实际情况确认月度销量，每月的月初和月中，销售人员会根据客户需求安排召开厂内计划协调会，针对客户需

求及计划排产。

## 2、主要经营、财务数据，主要客户及主要供应商的情况

### (1) 主要经营、财务数据

| 产品名称    | 生产数量<br>(万支) | 销售数量<br>(万支) | 营业收入<br>(万元) | 营业成本<br>(万元) | 毛利率    |
|---------|--------------|--------------|--------------|--------------|--------|
| 2015 年度 |              |              |              |              |        |
| 硬质合金    | 3,334.80     | 4,148.90     | 17,450.65    | 14,341.66    | 17.82% |
| 2014 年度 |              |              |              |              |        |
| 硬质合金    | 3,698.40     | 4,158.70     | 18,870.66    | 14,947.98    | 20.79% |

### (2) 主要客户及主要供应商情况

| 序号      | 前五大客户           | 金额<br>(万元)      | 占比            | 前五大供应商           | 金额<br>(万元)      | 占比            |
|---------|-----------------|-----------------|---------------|------------------|-----------------|---------------|
| 2015 年度 |                 |                 |               |                  |                 |               |
| 1       | 深圳市金洲精工科技股份有限公司 | 2,010.84        | 11.52%        | 深圳市金洲精工科技股份有限公司  | 2,184.52        | 15.23%        |
| 2       | 奥特斯（中国）有限公司     | 1,347.14        | 7.72%         | 株洲硬质合金集团有限公司     | 677.32          | 4.72%         |
| 3       | 新美亚电路（无锡）有限公司   | 574.58          | 3.29%         | 河南省大地合金股份有限公司    | 385.66          | 2.69%         |
| 4       | 沪士电子股份有限公司      | 450.99          | 2.58%         | 南昌硬质合金有限责任公司     | 224.11          | 1.56%         |
| 5       | 苏州维信电子有限公司      | 345.36          | 1.98%         | 上海惠而顺精密工具有限公司    | 208.69          | 1.46%         |
| 合计      |                 | <b>4,728.91</b> | <b>27.10%</b> |                  | <b>3,680.29</b> | <b>25.66%</b> |
| 2014 年度 |                 |                 |               |                  |                 |               |
| 1       | 深圳市金洲精工科技股份有限公司 | 2,039.93        | 10.81%        | 深圳市金洲精工科技股份有限公司  | 1,546.02        | 10.34%        |
| 2       | 奥特斯（中国）有限公司     | 2,003.88        | 10.62%        | 河南省大地合金股份有限公司    | 1,033.70        | 6.92%         |
| 3       | 新美亚电路（无锡）有限公司   | 701.56          | 3.72%         | 株洲硬质合金集团有限公司     | 907.04          | 6.07%         |
| 4       | 苏州维信电子有限公司      | 514.19          | 2.72%         | 春保森拉天时钨钢（上海）有限公司 | 580.02          | 3.88%         |
| 5       | 上海茂旭贸易有限公司      | 464.99          | 2.46%         | 南昌硬质合金有限责任公司     | 305.55          | 2.04%         |
| 合计      |                 | <b>5,724.55</b> | <b>30.34%</b> |                  | <b>4,372.33</b> | <b>29.25%</b> |

十七、请补充披露交易标的对应的主要资产的权属状况、对外担保情况及主要负债、或有负债情况，说明主要资产的产权是否清晰，是否存在抵押、质押等权利限制，是否涉及诉讼、仲裁、司法强制执行等重大争议或者存在妨碍权属转移的其他情况。独立财务顾问核查并发表明确意见。

回复：

(一) 对外担保、负债、标的股权权属情况

1、柿竹园公司

(1) 对外担保情况

截至本回复出具日，柿竹园公司不存在对外担保的情形。

(2) 主要负债情况

截至 2015 年 12 月 31 日，柿竹园公司的主要负债情况如下表所示：

| 项目      | 金额（万元）     | 占比（%）  |
|---------|------------|--------|
| 负债合计    | 232,407.11 | 100.00 |
| 其中：短期借款 | 91,600.00  | 39.41  |
| 递延收益    | 39,068.00  | 16.81  |
| 长期借款    | 38,500.00  | 16.57  |
| 应付账款    | 31,970.96  | 13.76  |

注：上述财务数据未经审计。

本次交易系股权交易，不涉及债权债务转移事宜，柿竹园公司的债权债务仍由其享有或承担。

(3) 或有负债情况

截至本回复出具日，柿竹园公司及其下属子公司存在的尚未了结的诉讼、仲裁有关情况如下：

| 序号 | 原告<br>(申请人) | 被告<br>(被申请人) | 判决时间 | 案由 | 判决结果 | 进展情况 |
|----|-------------|--------------|------|----|------|------|
|----|-------------|--------------|------|----|------|------|

| 序号 | 原告<br>(申请人)                    | 被告<br>(被申请人)                 | 判决时间       | 案由   | 判决结果  | 进展情况              |
|----|--------------------------------|------------------------------|------------|------|---|-------------------|
| 1  | 上海浦东发展银行股份有限公司郴州分行(以下简称“郴州浦发”) | 铋业公司、永兴县红鹰铋业有限公司(以下简称“红鹰公司”) | 2015.10.10 | 合同违约 | 铋业公司与红鹰公司共同赔偿郴州浦发本金9,812,325.70元及至实际给付日的相应利息  | 铋业公司对一审判决不服,已提出上诉 |
| 2  | 郴州浦发                           | 铋业公司、红鹰公司                    | 2015.10.10 | 合同违约 | 铋业公司与红鹰公司共同赔偿郴州浦发本金14,805,000元及至实际给付日的相应利息    | 铋业公司对一审判决不服,已提出上诉 |
| 3  | 郴州浦发                           | 湖南马仰有色金属有限公司(以下简称“马仰公司”)     | 2015.10.10 | 合同违约 | 铋业公司与马仰公司共同赔偿郴州浦发本金21,870,199.90元及至实际给付日的相应利息 | 铋业公司对一审判决不服,已提出上诉 |

①柿竹园公司子公司铋业公司的供应商红鹰公司与郴州浦发签订《保理业务书》，保理融资金额 1,000 万元，约定红鹰公司与铋业公司签订的购销合同项下的红鹰公司的应收账款债权及相关权利转让给郴州浦发，为保证该项业务使用，铋业公司与红鹰公司于 2014 年 5 月 21 日签订《工矿产品（铋）购销合同》，并且红鹰公司出具了承诺书，承诺凡因该合同产生的银行本金及利息的偿还、法律、税务等方面的责任与风险均由红鹰公司承担，与铋业公司无关。由于红鹰公司到期不能还款，郴州浦发要求铋业公司偿还所欠红鹰公司应收账款债权本金 12,511,620.00 元及至实际给付日的相应利息，铋业公司认为该笔款项不应由铋业公司偿还。根据湖南省郴州市中级人民法院（2015）郴民二初字第 30 号民事判决书，判决铋业公司与红鹰公司共同赔偿郴州浦发本金及至实际给付日的相应利息，铋业公司对一审判决不服，已提出上诉。

②铋业公司供应商红鹰公司与郴州浦发签订《保理业务书》，保理融资金额 1,500 万元，约定红鹰公司与铋业公司签订的购销合同项下的红鹰公司的应收账款债权及相关权利转让给郴州浦发，为保证该项业务使用，铋业公司与红鹰公司于 2014 年 4 月 24 日签订《工矿产品（铋）购销合同》并且红鹰公司出具了承诺书，承诺凡因该合同产生的银行本金及利息的偿还、法律、税务等方面的责任与风险均由红鹰公司承担，与铋业公司无关。由于红鹰公司到期不能还款，郴州浦发要



求铋业公司偿还所欠红鹰公司应收账款债权本金18,760,000.00元及至实际给付日的相应利息，铋业公司认为该笔款项不应由铋业公司偿还。根据湖南省郴州市中级人民法院（2015）郴民二初字第31号民事判决书，判决铋业公司与红鹰公司共同赔偿郴州浦发本金及至实际给付日的相应利息，铋业公司对一审判决不服，已提出上诉。

③铋业公司的供应商马仰公司与郴州浦发签订《保理业务书》，保理融资金额2,200万元，约定马仰公司与铋业公司签订的购销合同项下的马仰公司的应收账款债权及相关权利转让给郴州浦发，为保证该项业务使用，铋业公司与马仰公司于2014年1月3日签订《工矿产品（铋）购销合同》。由于马仰公司到期不能还款，郴州浦发要求铋业公司偿还所欠马仰公司应收账款债权本金28,320,000.00及至实际给付日的相应利息，铋业公司认为该笔款项不应由铋业公司偿还。根据湖南省郴州市中级人民法院（2015）郴民二初字第114号民事判决书，判决铋业公司与马仰公司共同赔偿郴州浦发本金及至实际给付日的相应利息，铋业公司对一审判决不服，已提出上诉。

除上述事项外，柿竹园公司不涉及其他因重大诉讼、仲裁、应收账款保理等或有事项导致其承担或有负债的情形。

根据湖南君见律师事务所出具的（2015）湘君律意字第055-2号《法律意见书》，铋业公司承担浦发银行损失（本金46,487,525.60元并赔偿利息，另加安监受理费414,630.00元）三分之一到四分之一赔偿责任的可能性较大。上述事项已经按照29.17%的赔偿比例计提预计负债15,489,003.47元。

铋业公司的主营业务为金属铋及其他有色金属的贸易，并非柿竹园公司的主营业务。铋业公司亦不存在除上述事项之外其他应收账款保理情形。

针对上述诉讼事宜以及铋业公司可能存在的其他或有事项，柿竹园公司控股股东湖南有色有限已做出承诺：如果前述诉讼事项给铋业公司造成的损失超过铋业公司已计提预计负债，对超出部分，湖南有色有限将根据柿竹园公司对铋业公司的持股比例在本次交易完成后以支付现金或其他符合法律法规规定的方式对中钨高新承担补偿责任；除前述未结诉讼外，如铋业公司因本次交易完成前发生的其他或有事项造成损失，如该等损失超出铋业公司已经计提预计负债或坏账准

备的金额，对超出部分，湖南有色有限也将根据柿竹园公司在铋业公司的持股比例在本次交易完成后以支付现金或其他符合法律法规规定的方式对中钨高新承担补偿责任。

#### (4) 标的股权权属情况

截至本回复出具日，本次交易拟注入上市公司的柿竹园公司 100% 股权权属清晰，不存在抵押、质押等权利限制，不涉及重大诉讼、仲裁、司法强制执行等重大争议或者存在妨碍权属转移的其他情况。

## 2、新田岭公司

### (1) 对外担保情况

截至本回复出具日，新田岭公司不存在对外担保的情形。

### (2) 主要负债情况

截至 2015 年 12 月 31 日，新田岭公司的主要负债情况如下表所示：

| 项目      | 金额（万元）    | 占比（%）  |
|---------|-----------|--------|
| 负债合计    | 68,722.96 | 100.00 |
| 其中：长期借款 | 32,000.00 | 46.56  |
| 短期借款    | 16,800.00 | 24.45  |
| 长期应付款   | 10,255.26 | 14.92  |

注：上述财务数据尚未经审计。

本次交易系股权交易，不涉及债权债务转移事宜，新田岭公司的债权债务仍由其享有或承担。

### (3) 或有负债情况

截至本回复出具日，新田岭公司不涉及重大诉讼、仲裁等或有事项会导致其承担或有负债的情形。

### (4) 标的股权权属情况

截至本回复出具日，本次拟注入上市公司的新田岭公司 100.00% 股权权属清晰，不存在抵押、质押等权利限制，不涉及重大诉讼、仲裁、司法强制执行等重大争议或者存在妨碍权属转移的其他情况。

### 3、瑶岗仙公司

#### (1) 对外担保情况

截至本回复出具日，瑶岗仙公司不存在对外担保的情形。

#### (2) 主要负债情况

截至 2015 年 12 月 31 日，瑶岗仙公司的主要负债情况如下表所示：

| 项目      | 金额（万元）     | 占比（%）  |
|---------|------------|--------|
| 负债合计    | 112,964.73 | 100.00 |
| 其中：长期借款 | 69,300.00  | 61.35  |
| 其他应付款   | 12,771.09  | 11.31  |
| 短期借款    | 12,600.00  | 11.15  |

注：上述财务数据尚未经审计。

本次交易系股权交易，不涉及债权债务转移事宜，瑶岗仙公司的债权债务仍由其享有或承担。

#### (3) 或有负债情况

截至本回复出具日，瑶岗仙公司不涉及重大诉讼、仲裁等或有事项会导致其承担或有负债的情形。

#### (4) 标的股权权属情况

截至本回复出具日，本次交易拟注入上市公司的湖南有色资管所持瑶岗仙公司 50.02% 股权权属清晰，不存在抵押、质押等权利限制，不涉及重大诉讼、仲裁、司法强制执行等重大争议或者存在妨碍权属转移的其他情况。

### 4、南硬公司

#### (1) 对外担保情况

截至本回复出具日，南硬公司不存在对外担保的情形。

#### (2) 主要负债情况

截至2015年12月31日，南硬公司的主要负债情况如下表所示：

| 项目 | 金额（万元） | 占比(%) |
|----|--------|-------|
|----|--------|-------|

| 项目      | 金额（万元）    | 占比(%)  |
|---------|-----------|--------|
| 负债合计    | 48,168.91 | 100.00 |
| 其中：短期借款 | 33,200.00 | 68.92  |
| 应付账款    | 10,822.31 | 22.47  |
|         |           |        |

注：上述财务数据未经审计。

本次交易系股权交易，不涉及债权债务转移事宜，南硬公司的债权债务仍由其享有或承担。

### （3）或有负债情况

截至本回复出具日，南硬公司不涉及重大诉讼、仲裁等或有事项会导致其承担或有负债的情形。

### （4）标的股权权属情况

截至本回复出具日，本次交易拟注入上市公司的五矿有色股份所持南硬公司70.22%股权权属清晰，不存在抵押、质押等权利限制，不涉及重大诉讼、仲裁、司法强制执行等重大争议或者存在妨碍权属转移的其他情况。

## 5、HPTEC 集团

### （1）对外担保情况

截至本回复出具日，HPTEC 集团不存在对外担保的情形。

### （2）主要负债情况

截至2015年12月31日，HPTEC 集团的主要负债情况如下表所示：

| 项目          | 金额（万元）           | 占比（%）         |
|-------------|------------------|---------------|
| <b>负债合计</b> | <b>14,306.75</b> | <b>100.00</b> |
| 其中：短期借款     | 7,000.00         | 48.93         |
| 其他应付款       | 3,911.02         | 27.34         |
| 应付票据        | 1,579.18         | 11.04         |

注：以上财务数据未经审计。

本次交易系股权交易，不涉及债权债务转移事宜，HPTEC 集团的债权债务仍由其享有或承担。

### (3) 或有负债情况

截至本回复出具日，HPTEC 集团不涉及重大诉讼、仲裁等或有事项会导致其承担或有负债的情形。

### (4) 标的股权权属情况

截至本回复出具日，本次交易拟注入上市公司的 HPTEC 集团 100% 股权权属清晰，不存在抵押、质押等权利限制，不涉及重大诉讼、仲裁、司法强制执行等重大争议或者存在妨碍权属转移的其他情况。

## (二) 标的公司业务相关的主要资产情况

### 1、固定资产情况

#### (1) 房屋建筑物

##### ① 已取得房产证的房屋建筑物

截至本回复出具日，标的公司及其子公司已取得的房产证情况如下：

| 序号           | 房产证号                | 房屋所有权人          | 房屋坐落  | 建筑面积 (m <sup>2</sup> ) | 设计用途 | 他项权利 (抵押/质押) |
|--------------|---------------------|-----------------|-------|------------------------|------|--------------|
| <b>柿竹园公司</b> |                     |                 |       |                        |      |              |
| 1            | 郴房权证柿竹园矿字第 00042477 | 湖南柿竹园有色金属有限责任公司 | 柴山工区  | 452.20                 | 工业   | 无            |
| 2            | 郴房权证柿竹园矿字第 00042538 | 湖南柿竹园有色金属有限责任公司 | 柴山工区  | 680.26                 | 工业   | 无            |
| 3            | 郴房权证柿竹园矿字第 00042456 | 湖南柿竹园有色金属有限责任公司 | 柴山工区  | 869.74                 | 工业   | 无            |
| 4            | 郴房权证柿竹园矿字第 00042457 | 湖南柿竹园有色金属有限责任公司 | 柴山工区  | 380.96                 | 工业   | 无            |
| 5            | 郴房权证柿竹园矿字第 00042579 | 湖南柿竹园有色金属有限责任公司 | 柴山工区  | 287.38                 | 工业   | 无            |
| 6            | 郴房权证柿竹园矿字第 00042455 | 湖南柿竹园有色金属有限责任公司 | 柴山工区  | 425.50                 | 工业   | 无            |
| 7            | 郴房权证柿竹园矿字第 00042563 | 湖南柿竹园有色金属有限责任公司 | 柴山工区  | 800.32                 | 仓储   | 无            |
| 8            | 郴房权证柿竹园矿字第 00042459 | 湖南柿竹园有色金属有限责任公司 | 白露塘柴山 | 672.81                 | 办公   | 无            |
| 9            | 郴房权证柿竹园矿字第 00042328 | 湖南柿竹园有色金属有限责任公司 | 白露塘柴山 | 21.38                  | 工业   | 无            |

| 序号 | 房产证号                | 房屋所有权人          | 房屋坐落    | 建筑面积<br>(m <sup>2</sup> ) | 设计用途 | 他项权利(抵押/质押) |
|----|---------------------|-----------------|---------|---------------------------|------|-------------|
| 10 | 郴房权证柿竹园矿字第 00042308 | 湖南柿竹园有色金属有限责任公司 | 白露塘柴山   | 36.95                     | 工业   | 无           |
| 11 | 郴房权证柿竹园矿字第 00042403 | 湖南柿竹园有色金属有限责任公司 | 白露塘柴山   | 1,694.45                  | 工业   | 无           |
| 12 | 郴房权证柿竹园矿字第 00042544 | 湖南柿竹园有色金属有限责任公司 | 白露塘柴山   | 122.40                    | 工业   | 无           |
| 13 | 郴房权证柿竹园矿字第 00042469 | 湖南柿竹园有色金属有限责任公司 | 白露塘柴山   | 1,746.94                  | 工业   | 无           |
| 14 | 郴房权证柿竹园矿字第 00042375 | 湖南柿竹园有色金属有限责任公司 | 白露塘柴山   | 18.23                     | 工业   | 无           |
| 15 | 郴房权证柿竹园矿字第 00042615 | 湖南柿竹园有色金属有限责任公司 | 柿竹园     | 126.92                    | 工业   | 无           |
| 16 | 郴房权证柿竹园矿字第 00042458 | 湖南柿竹园有色金属有限责任公司 | 白露塘柴山   | 705.17                    | 工业   | 无           |
| 17 | 郴房权证柿竹园矿字第 00042573 | 湖南柿竹园有色金属有限责任公司 | 白露塘柴山   | 371.81                    | 工业   | 无           |
| 18 | 郴房权证柿竹园矿字第 00042619 | 湖南柿竹园有色金属有限责任公司 | 柿竹园     | 83.89                     | 工业   | 无           |
| 19 | 郴房权证柿竹园矿字第 00042365 | 湖南柿竹园有色金属有限责任公司 | 柿矿      | 67.16                     | 工业   | 无           |
| 20 | 郴房权证柿竹园矿字第 00042316 | 湖南柿竹园有色金属有限责任公司 | 柿竹园矿    | 144.92                    | 工业   | 无           |
| 21 | 郴房权证柿竹园矿字第 00042463 | 湖南柿竹园有色金属有限责任公司 | 白露塘东坡三村 | 164.21                    | 工业   | 无           |
| 22 | 郴房权证柿竹园矿字第 00042425 | 湖南柿竹园有色金属有限责任公司 | 白露塘东坡三村 | 43.05                     | 仓储   | 无           |
| 23 | 郴房权证柿竹园矿字第 00042621 | 湖南柿竹园有色金属有限责任公司 | 柿竹园     | 704.77                    | 办公   | 无           |
| 24 | 郴房权证柿竹园矿字第 00042321 | 湖南柿竹园有色金属有限责任公司 | 柿矿东波50T | 653.99                    | 仓储   | 无           |
| 25 | 郴房权证柿竹园矿字第 00042370 | 湖南柿竹园有色金属有限责任公司 | 柿矿野鸡尾   | 711.38                    | 工业   | 无           |
| 26 | 郴房权证柿竹园矿字第 00042448 | 湖南柿竹园有色金属有限责任公司 | 白露塘野鸡尾  | 664.53                    | 工业   | 无           |
| 27 | 郴房权证柿竹园矿字第 00042466 | 湖南柿竹园有色金属有限责任公司 | 白露塘野鸡尾  | 678.45                    | 工业   | 无           |
| 28 | 郴房权证柿竹园矿字第 00042388 | 湖南柿竹园有色金属有限责任公司 | 白露塘野鸡尾  | 552.01                    | 工业   | 无           |
| 29 | 郴房权证柿竹园矿            | 湖南柿竹园有色金属       | 白露塘野鸡   | 600.46                    | 工业   | 无           |

| 序号 | 房产证号                | 房屋所有权人          | 房屋坐落      | 建筑面积<br>(m <sup>2</sup> ) | 设计用途 | 他项权利(抵押/质押) |
|----|---------------------|-----------------|-----------|---------------------------|------|-------------|
|    | 字第 00042445         | 属有限责任公司         | 尾         |                           |      |             |
| 30 | 郴房权证柿竹园矿字第 00042389 | 湖南柿竹园有色金属有限责任公司 | 白露塘野鸡尾    | 150.97                    | 工业   | 无           |
| 31 | 郴房权证柿竹园矿字第 00042533 | 湖南柿竹园有色金属有限责任公司 | 白露塘野鸡尾    | 577.23                    | 工业   | 无           |
| 32 | 郴房权证柿竹园矿字第 00042374 | 湖南柿竹园有色金属有限责任公司 | 柿矿野鸡尾     | 970.76                    | 工业   | 无           |
| 33 | 郴房权证柿竹园矿字第 00042511 | 湖南柿竹园有色金属有限责任公司 | 白露塘野鸡尾    | 1,104.08                  | 工业   | 无           |
| 34 | 郴房权证柿竹园矿字第 00042515 | 湖南柿竹园有色金属有限责任公司 | 白露塘野鸡尾    | 73.59                     | 仓储   | 无           |
| 35 | 郴房权证柿竹园矿字第 00042514 | 湖南柿竹园有色金属有限责任公司 | 白露塘野鸡尾    | 189.69                    | 仓储   | 无           |
| 36 | 郴房权证柿竹园矿字第 00042449 | 湖南柿竹园有色金属有限责任公司 | 白露塘野鸡尾    | 190.34                    | 工业   | 无           |
| 37 | 郴房权证柿竹园矿字第 00042512 | 湖南柿竹园有色金属有限责任公司 | 白露塘野鸡尾    | 562.50                    | 工业   | 无           |
| 38 | 郴房权证柿竹园矿字第 00042478 | 湖南柿竹园有色金属有限责任公司 | 白露塘野鸡尾    | 2,964.40                  | 工业   | 无           |
| 39 | 郴房权证柿竹园矿字第 00042294 | 湖南柿竹园有色金属有限责任公司 | 白露塘野鸡尾    | 54.66                     | 工业   | 无           |
| 40 | 郴房权证柿竹园矿字第 00042516 | 湖南柿竹园有色金属有限责任公司 | 白露塘野鸡尾    | 3,270.00                  | 工业   | 无           |
| 41 | 郴房权证柿竹园矿字第 00042387 | 湖南柿竹园有色金属有限责任公司 | 柿矿野鸡尾     | 98.00                     | 仓储   | 无           |
| 42 | 郴房权证柿竹园矿字第 00042611 | 湖南柿竹园有色金属有限责任公司 | 柿竹园       | 168.43                    | 工业   | 无           |
| 43 | 郴房权证柿竹园矿字第 00042289 | 湖南柿竹园有色金属有限责任公司 | 白露塘野鸡尾    | 17.44                     | 工业   | 无           |
| 44 | 郴房权证柿竹园矿字第 00042622 | 湖南柿竹园有色金属有限责任公司 | 柿竹园       | 422.12                    | 工业   | 无           |
| 45 | 郴房权证柿竹园矿字第 00042332 | 湖南柿竹园有色金属有限责任公司 | 柿矿张家湾     | 123.06                    | 工业   | 无           |
| 46 | 郴房权证柿竹园矿字第 00042528 | 湖南柿竹园有色金属有限责任公司 | 白露塘镇三八 0  | 349.22                    | 工业   | 无           |
| 47 | 郴房权证柿竹园矿字第 00042432 | 湖南柿竹园有色金属有限责任公司 | 白露塘镇三八 0  | 79.33                     | 工业   | 无           |
| 48 | 郴房权证柿竹园矿字第 00042333 | 湖南柿竹园有色金属有限责任公司 | 柿矿三八 0 工区 | 9.00                      | 工业   | 无           |

| 序号 | 房产证号                | 房屋所有权人          | 房屋坐落      | 建筑面积<br>(m <sup>2</sup> ) | 设计用途 | 他项权利(抵押/质押) |
|----|---------------------|-----------------|-----------|---------------------------|------|-------------|
| 49 | 郴房权证柿竹园矿字第 00042437 | 湖南柿竹园有色金属有限责任公司 | 白露塘镇三八 0  | 190.58                    | 仓储   | 无           |
| 50 | 郴房权证柿竹园矿字第 00042326 | 湖南柿竹园有色金属有限责任公司 | 柿矿三八 0 工区 | 12.71                     | 工业   | 无           |
| 51 | 郴房权证柿竹园矿字第 00042438 | 湖南柿竹园有色金属有限责任公司 | 白露塘镇三八 0  | 2,751.12                  | 工业   | 无           |
| 52 | 郴房权证柿竹园矿字第 00042434 | 湖南柿竹园有色金属有限责任公司 | 白露塘镇三八 0  | 51.90                     | 工业   | 无           |
| 53 | 郴房权证柿竹园矿字第 00042440 | 湖南柿竹园有色金属有限责任公司 | 白露塘镇三八 0  | 75.60                     | 工业   | 无           |
| 54 | 郴房权证柿竹园矿字第 00042331 | 湖南柿竹园有色金属有限责任公司 | 柿矿三八 0 工区 | 17.50                     | 工业   | 无           |
| 55 | 郴房权证柿竹园矿字第 00042442 | 湖南柿竹园有色金属有限责任公司 | 白露塘镇三八 0  | 101.37                    | 工业   | 无           |
| 56 | 郴房权证柿竹园矿字第 00042439 | 湖南柿竹园有色金属有限责任公司 | 白露塘镇三八 0  | 132.84                    | 工业   | 无           |
| 57 | 郴房权证柿竹园矿字第 00042431 | 湖南柿竹园有色金属有限责任公司 | 白露塘镇三八 0  | 254.88                    | 工业   | 无           |
| 58 | 郴房权证柿竹园矿字第 00042441 | 湖南柿竹园有色金属有限责任公司 | 白露塘镇三八 0  | 185.36                    | 工业   | 无           |
| 59 | 郴房权证柿竹园矿字第 00042433 | 湖南柿竹园有色金属有限责任公司 | 白露塘镇三八 0  | 60.00                     | 工业   | 无           |
| 60 | 郴房权证柿竹园矿字第 00042524 | 湖南柿竹园有色金属有限责任公司 | 白露塘镇三八 0  | 491.27                    | 工业   | 无           |
| 61 | 郴房权证柿竹园矿字第 00042315 | 湖南柿竹园有色金属有限责任公司 | 柿矿三八 0 工区 | 24.00                     | 工业   | 无           |
| 62 | 郴房权证柿竹园矿字第 00042541 | 湖南柿竹园有色金属有限责任公司 | 白露塘镇三八 0  | 434.87                    | 办公   | 无           |
| 63 | 郴房权证柿竹园矿字第 00042543 | 湖南柿竹园有色金属有限责任公司 | 白露塘镇三八 0  | 216.00                    | 工业   | 无           |
| 64 | 郴房权证柿竹园矿字第 00042438 | 湖南柿竹园有色金属有限责任公司 | 柿矿三八 0 工区 | 15.51                     | 工业   | 无           |
| 65 | 郴房权证柿竹园矿字第 00042430 | 湖南柿竹园有色金属有限责任公司 | 白露塘镇三八 0  | 36.69                     | 工业   | 无           |
| 66 | 郴房权证柿竹园矿字第 00042345 | 湖南柿竹园有色金属有限责任公司 | 柿矿东区      | 421.07                    | 仓储   | 无           |
| 67 | 郴房权证柿竹园矿字第 00042464 | 湖南柿竹园有色金属有限责任公司 | 柿竹园矿      | 617.90                    | 工业   | 无           |
| 68 | 郴房权证柿竹园矿            | 湖南柿竹园有色金属       | 柿区竹园路     | 564.71                    | 工业   | 无           |



| 序号 | 房产证号                | 房屋所有权人          | 房屋坐落     | 建筑面积<br>(m <sup>2</sup> ) | 设计用途 | 他项权利(抵押/质押) |
|----|---------------------|-----------------|----------|---------------------------|------|-------------|
|    | 字第 00042545         | 属有限责任公司         |          |                           |      |             |
| 69 | 郴房权证柿竹园矿字第 00042301 | 湖南柿竹园有色金属有限责任公司 | 柿矿白沙区    | 61.13                     | 工业   | 无           |
| 70 | 郴房权证柿竹园矿字第 00042360 | 湖南柿竹园有色金属有限责任公司 | 柿矿白沙区    | 505.36                    | 工业   | 无           |
| 71 | 郴房权证柿竹园矿字第 00042311 | 湖南柿竹园有色金属有限责任公司 | 柿矿水电站    | 20.75                     | 工业   | 无           |
| 72 | 郴房权证柿竹园矿字第 00042480 | 湖南柿竹园有色金属有限责任公司 | 柿竹园矿     | 692.96                    | 办公   | 无           |
| 73 | 郴房权证柿竹园矿字第 00042383 | 湖南柿竹园有色金属有限责任公司 | 柿矿白沙区    | 121.14                    | 工业   | 无           |
| 74 | 郴房权证柿竹园矿字第 00042386 | 湖南柿竹园有色金属有限责任公司 | 柿矿       | 51.42                     | 工业   | 无           |
| 75 | 郴房权证柿竹园矿字第 00042413 | 湖南柿竹园有色金属有限责任公司 | 柿矿供应科    | 263.90                    | 办公   | 无           |
| 76 | 郴房权证柿竹园矿字第 00042402 | 湖南柿竹园有色金属有限责任公司 | 柿矿供应科    | 1,058.36                  | 仓储   | 无           |
| 77 | 郴房权证柿竹园矿字第 00042399 | 湖南柿竹园有色金属有限责任公司 | 柿矿供应科    | 1,519.38                  | 仓储   | 无           |
| 78 | 郴房权证柿竹园矿字第 00042401 | 湖南柿竹园有色金属有限责任公司 | 柿矿供应科    | 1,519.38                  | 仓储   | 无           |
| 79 | 郴房权证柿竹园矿字第 00042400 | 湖南柿竹园有色金属有限责任公司 | 柿矿供应科    | 1,672.29                  | 仓储   | 无           |
| 80 | 郴房权证柿竹园矿字第 00042355 | 湖南柿竹园有色金属有限责任公司 | 白露塘柿区供应科 | 516.15                    | 仓储   | 无           |
| 81 | 郴房权证柿竹园矿字第 00042571 | 湖南柿竹园有色金属有限责任公司 | 柿芙蓉区     | 4,939.29                  | 办公   | 无           |
| 82 | 郴房权证柿竹园矿字第 00042347 | 湖南柿竹园有色金属有限责任公司 | 柿区芙蓉区    | 85.01                     | 工业   | 无           |
| 83 | 郴房权证柿竹园矿字第 00042322 | 湖南柿竹园有色金属有限责任公司 | 柿竹园矿     | 495.89                    | 工业   | 无           |
| 84 | 郴房权证柿竹园矿字第 00042381 | 湖南柿竹园有色金属有限责任公司 | 柿竹园矿     | 25.80                     | 工业   | 无           |
| 85 | 郴房权证柿竹园矿字第 00042475 | 湖南柿竹园有色金属有限责任公司 | 柿区芙蓉街    | 1,242.20                  | 办公   | 无           |
| 86 | 郴房权证柿竹园矿字第 00042323 | 湖南柿竹园有色金属有限责任公司 | 农牧场      | 1,319.10                  | 工业   | 无           |
| 87 | 郴房权证柿竹园矿字第 00042606 | 湖南柿竹园有色金属有限责任公司 | 柿竹园      | 261.83                    | 工业   | 无           |

| 序号  | 房产证号                | 房屋所有权人          | 房屋坐落            | 建筑面积<br>(m <sup>2</sup> ) | 设计用途 | 他项权利(抵押/质押) |
|-----|---------------------|-----------------|-----------------|---------------------------|------|-------------|
| 88  | 郴房权证柿竹园矿字第 00042302 | 湖南柿竹园有色金属有限责任公司 | 白露塘             | 265.66                    | 工业   | 无           |
| 89  | 郴房权证柿竹园矿字第 00018165 | 湖南柿竹园有色金属有限责任公司 | 柿竹园             | 643.74                    | 工业交通 | 无           |
| 90  | 郴房权证柿竹园矿字第 00018181 | 湖南柿竹园有色金属有限责任公司 | 柿竹园             | 837.47                    | 工业交通 | 无           |
| 91  | 郴房权证柿竹园矿字第 00018182 | 湖南柿竹园有色金属有限责任公司 | 柿竹园             | 2,629.56                  | 工业交通 | 无           |
| 92  | 郴房权证柿竹园矿字第 00018185 | 湖南柿竹园有色金属有限责任公司 | 柿竹园             | 330.14                    | 工业交通 | 无           |
| 93  | 郴房权证柿竹园矿字第 00018151 | 湖南柿竹园有色金属有限责任公司 | 柿竹园             | 3,052.86                  | 工业交通 | 无           |
| 94  | 郴房权证柿竹园矿字第 00018148 | 湖南柿竹园有色金属有限责任公司 | 柿竹园             | 168.54                    | 工业交通 | 无           |
| 95  | 郴房权证柿竹园矿字第 00018152 | 湖南柿竹园有色金属有限责任公司 | 柿竹园             | 552.30                    | 医疗   | 无           |
| 96  | 郴房权证柿竹园矿字第 00018142 | 湖南柿竹园有色金属有限责任公司 | 柿竹园<br>2000t 选厂 | 794.58                    | 工业   | 无           |
| 97  | 郴房权证柿竹园矿字第 00018146 | 湖南柿竹园有色金属有限责任公司 | 柿竹园<br>2000t 选厂 | -                         | 工业   | 无           |
| 98  | 郴房权证柿竹园矿字第 00018150 | 湖南柿竹园有色金属有限责任公司 | 柿竹园             | 443.58                    | 工业   | 无           |
| 99  | 郴房权证柿竹园矿字第 00018141 | 湖南柿竹园有色金属有限责任公司 | 柿竹园             | 141.28                    | 工业交通 | 无           |
| 100 | 郴房权证柿竹园矿字第 00018145 | 湖南柿竹园有色金属有限责任公司 | 柿竹园             | 377.08                    | 工业交通 | 无           |
| 101 | 郴房权证柿竹园矿字第 00018149 | 湖南柿竹园有色金属有限责任公司 | 柿竹园             | 219.01                    | 工业交通 | 无           |
| 102 | 郴房权证柿竹园矿字第 00042585 | 湖南柿竹园有色金属有限责任公司 | 柿竹园             | 26.46                     | 工业   | 无           |
| 103 | 郴房权证柿竹园矿字第 00042590 | 湖南柿竹园有色金属有限责任公司 | 柿竹园             | 15.43                     | 工业   | 无           |
| 104 | 郴房权证柿竹园矿字第 00018183 | 湖南柿竹园有色金属有限责任公司 | 柿竹园             | 674.33                    | 工业交通 | 无           |
| 105 | 郴房权证柿竹园矿字第 00018184 | 湖南柿竹园有色金属有限责任公司 | 柿竹园             | 674.33                    | 工业交通 | 无           |
| 106 | 郴房权证柿竹园矿字第 00018147 | 湖南柿竹园有色金属有限责任公司 | 柿竹园             | 57.66                     | 工业交通 | 无           |
| 107 | 郴房权证柿竹园矿            | 湖南柿竹园有色金属       | 柿竹园             | 243.90                    | 工业交  | 无           |

| 序号  | 房产证号                | 房屋所有权人          | 房屋坐落   | 建筑面积<br>(m <sup>2</sup> ) | 设计用途 | 他项权利(抵押/质押) |
|-----|---------------------|-----------------|--------|---------------------------|------|-------------|
|     | 字第 00018144         | 属有限责任公司         |        |                           | 通    |             |
| 108 | 郴房权证柿竹园矿字第 00018143 | 湖南柿竹园有色金属有限责任公司 | 柿竹园    | 152.32                    | 工业   | 无           |
| 109 | 郴房权证柿竹园矿字第 00042363 | 湖南柿竹园有色金属有限责任公司 | 柿矿     | 50.76                     | 工业   | 无           |
| 110 | 郴房权证柿竹园矿字第 00042594 | 湖南柿竹园有色金属有限责任公司 | 柿竹园冶炼厂 | 22.00                     | 工业   | 无           |
| 111 | 郴房权证柿竹园矿字第 00042593 | 湖南柿竹园有色金属有限责任公司 | 柿竹园    | 13.66                     | 工业   | 无           |
| 112 | 郴房权证柿竹园矿字第 00042588 | 湖南柿竹园有色金属有限责任公司 | 柿竹园    | 242.09                    | 工业   | 无           |
| 113 | 郴房权证柿竹园矿字第 00042617 | 湖南柿竹园有色金属有限责任公司 | 柿竹园    | 549.19                    | 工业   | 无           |
| 114 | 郴房权证柿竹园矿字第 00042591 | 湖南柿竹园有色金属有限责任公司 | 柿竹园    | 77.24                     | 工业   | 无           |
| 115 | 郴房权证柿竹园矿字第 00018186 | 湖南柿竹园有色金属有限责任公司 | 柿竹园    | 224.59                    | 工业交通 | 无           |
| 116 | 郴房权证柿竹园矿字第 00042609 | 湖南柿竹园有色金属有限责任公司 | 柿竹园    | 168.86                    | 工业   | 无           |
| 117 | 郴房权证柿竹园矿字第 00042587 | 湖南柿竹园有色金属有限责任公司 | 柿竹园    | 197.10                    | 工业   | 无           |
| 118 | 郴房权证柿竹园矿字第 00018160 | 湖南柿竹园有色金属有限责任公司 | 柿竹园    | 42.13                     | 工业交通 | 无           |
| 119 | 郴房权证柿竹园矿字第 00042597 | 湖南柿竹园有色金属有限责任公司 | 柿竹园    | 209.22                    | 其他   | 无           |
| 120 | 郴房权证柿竹园矿字第 00042595 | 湖南柿竹园有色金属有限责任公司 | 柿竹园    | 487.90                    | 工业   | 无           |
| 121 | 郴房权证柿竹园矿字第 00042614 | 湖南柿竹园有色金属有限责任公司 | 柿竹园    | 16.01                     | 工业   | 无           |
| 122 | 郴房权证柿竹园矿字第 00042604 | 湖南柿竹园有色金属有限责任公司 | 柿竹园    | 641.82                    | 工业   | 无           |
| 123 | 郴房权证柿竹园矿字第 00042612 | 湖南柿竹园有色金属有限责任公司 | 柿竹园    | 47.00                     | 工业   | 无           |
| 124 | 郴房权证柿竹园矿字第 00051506 | 湖南柿竹园有色金属有限责任公司 | 柿竹园    | 456.06                    | 其他   | 无           |
| 125 | 郴房权证柿竹园矿字第 00051504 | 湖南柿竹园有色金属有限责任公司 | 柿竹园    | 18.10                     | 其他   | 无           |
| 126 | 郴房权证柿竹园矿字第 00051505 | 湖南柿竹园有色金属有限责任公司 | 柿竹园    | 168.18                    | 工业   | 无           |

| 序号  | 房产证号                 | 房屋所有权人          | 房屋坐落     | 建筑面积<br>(m <sup>2</sup> ) | 设计用途 | 他项权利(抵押/质押) |
|-----|----------------------|-----------------|----------|---------------------------|------|-------------|
| 127 | 郴房权证柿竹园矿字第 00068566  | 湖南柿竹园有色金属有限责任公司 | 柿竹园      | 140.46                    | 工业   | 无           |
| 128 | 郴房权证柿竹园矿字第 00068567  | 湖南柿竹园有色金属有限责任公司 | 柿竹园      | 113.86                    | 工业   | 无           |
| 129 | 郴房权证柿竹园矿字第 00042338  | 湖南柿竹园有色金属有限责任公司 | 柿竹园      | 59.04                     | 工业   | 无           |
| 130 | 郴房权证苏仙字第 716003320 号 | 湖南柿竹园有色金属有限责任公司 | 郴州市出口加工区 | 15.46                     | 工业   | 无           |
| 131 | 郴房权证苏仙字第 716003596 号 | 湖南柿竹园有色金属有限责任公司 | 郴州市出口加工区 | 23.25                     | 工业   | 无           |
| 132 | 郴房权证苏仙字第 716003540 号 | 湖南柿竹园有色金属有限责任公司 | 郴州市出口加工区 | 132.54                    | 工业   | 无           |
| 133 | 郴房权证苏仙字第 716003316 号 | 湖南柿竹园有色金属有限责任公司 | 郴州市出口加工区 | 50.00                     | 工业   | 无           |
| 134 | 郴房权证苏仙字第 716003537 号 | 湖南柿竹园有色金属有限责任公司 | 郴州市出口加工区 | 67.90                     | 工业   | 无           |
| 135 | 郴房权证苏仙字第 716003588 号 | 湖南柿竹园有色金属有限责任公司 | 郴州市出口加工区 | 67.90                     | 工业   | 无           |
| 136 | 郴房权证苏仙字第 716003541 号 | 湖南柿竹园有色金属有限责任公司 | 郴州市出口加工区 | 234.92                    | 工业   | 无           |
| 137 | 郴房权证苏仙字第 716004220 号 | 湖南柿竹园有色金属有限责任公司 | 郴州市出口加工区 | 692.96                    | 工业   | 无           |
| 138 | 郴房权证苏仙字第 716004229 号 | 湖南柿竹园有色金属有限责任公司 | 郴州市出口加工区 | 143.99                    | 工业   | 无           |
| 139 | 郴房权证苏仙字第 716003542 号 | 湖南柿竹园有色金属有限责任公司 | 郴州市出口加工区 | 2,946.94                  | 工业   | 无           |
| 140 | 郴房权证苏仙字第 716003543 号 | 湖南柿竹园有色金属有限责任公司 | 郴州市出口加工区 | 1,751.91                  | 工业   | 无           |
| 141 | 郴房权证苏仙字第 716004198 号 | 湖南柿竹园有色金属有限责任公司 | 郴州市出口加工区 | 256.90                    | 工业   | 无           |
| 142 | 郴房权证苏仙字第 716004197 号 | 湖南柿竹园有色金属有限责任公司 | 郴州市出口加工区 | 1,953.98                  | 工业   | 无           |
| 143 | 郴房权证苏仙字第 716003319 号 | 湖南柿竹园有色金属有限责任公司 | 郴州市出口加工区 | 2,314.65                  | 工业   | 无           |
| 144 | 郴房权证苏仙字第 716003600 号 | 湖南柿竹园有色金属有限责任公司 | 郴州市出口加工区 | 93.79                     | 工业   | 无           |
| 145 | 郴房权证苏仙字第 716003545 号 | 湖南柿竹园有色金属有限责任公司 | 郴州市出口加工区 | 94.08                     | 工业   | 无           |
| 146 | 郴房权证苏仙字第             | 湖南柿竹园有色金属       | 郴州市出口    | 431.54                    | 工业   | 无           |

| 序号  | 房产证号               | 房屋所有权人          | 房屋坐落     | 建筑面积<br>(m <sup>2</sup> ) | 设计用途 | 他项权利(抵押/质押) |
|-----|--------------------|-----------------|----------|---------------------------|------|-------------|
|     | 716003584号         | 属有限责任公司         | 加工区      |                           |      |             |
| 147 | 郴房权证苏仙字第716003511号 | 湖南柿竹园有色金属有限责任公司 | 郴州市出口加工区 | 709.55                    | 工业   | 无           |
| 148 | 郴房权证苏仙字第716003595号 | 湖南柿竹园有色金属有限责任公司 | 郴州市出口加工区 | 230.31                    | 工业   | 无           |
| 149 | 郴房权证苏仙字第716003378号 | 湖南柿竹园有色金属有限责任公司 | 郴州市出口加工区 | 158.85                    | 工业   | 无           |
| 150 | 郴房权证苏仙字第716004219号 | 湖南柿竹园有色金属有限责任公司 | 郴州市出口加工区 | 691.32                    | 工业   | 无           |
| 151 | 郴房权证苏仙字第716004227号 | 湖南柿竹园有色金属有限责任公司 | 郴州市出口加工区 | 783.03                    | 工业   | 无           |
| 152 | 郴房权证苏仙字第716003278号 | 湖南柿竹园有色金属有限责任公司 | 郴州市出口加工区 | 383.86                    | 工业   | 无           |
| 153 | 郴房权证苏仙字第716003592号 | 湖南柿竹园有色金属有限责任公司 | 郴州市出口加工区 | 126.30                    | 工业   | 无           |
| 154 | 郴房权证苏仙字第716003264号 | 湖南柿竹园有色金属有限责任公司 | 郴州市出口加工区 | 27.73                     | 工业   | 无           |
| 155 | 郴房权证苏仙字第716003271号 | 湖南柿竹园有色金属有限责任公司 | 郴州市出口加工区 | 128.83                    | 工业   | 无           |
| 156 | 郴房权证苏仙字第716003247号 | 湖南柿竹园有色金属有限责任公司 | 郴州市出口加工区 | 34.94                     | 工业   | 无           |
| 157 | 郴房权证苏仙字第716004226号 | 湖南柿竹园有色金属有限责任公司 | 郴州市出口加工区 | 2,727.68                  | 工业   | 无           |
| 158 | 郴房权证苏仙字第716003370号 | 湖南柿竹园有色金属有限责任公司 | 郴州市出口加工区 | 2,515.20                  | 工业   | 无           |
| 159 | 郴房权证苏仙字第716003585号 | 湖南柿竹园有色金属有限责任公司 | 郴州市出口加工区 | 713.61                    | 工业   | 无           |
| 160 | 郴房权证苏仙字第716003589号 | 湖南柿竹园有色金属有限责任公司 | 郴州市出口加工区 | 68.86                     | 工业   | 无           |
| 161 | 郴房权证苏仙字第716003582号 | 湖南柿竹园有色金属有限责任公司 | 郴州市出口加工区 | 440.73                    | 工业   | 无           |
| 162 | 郴房权证苏仙字第716004228号 | 湖南柿竹园有色金属有限责任公司 | 郴州市出口加工区 | 409.49                    | 工业   | 无           |
| 163 | 郴房权证苏仙字第716004222号 | 湖南柿竹园有色金属有限责任公司 | 郴州市出口加工区 | 149.74                    | 工业   | 无           |
| 164 | 郴房权证苏仙字第716003387号 | 湖南柿竹园有色金属有限责任公司 | 郴州市出口加工区 | 92.67                     | 工业   | 无           |
| 165 | 郴房权证苏仙字第716003383号 | 湖南柿竹园有色金属有限责任公司 | 郴州市出口加工区 | 44.27                     | 工业   | 无           |

| 序号  | 房产证号               | 房屋所有权人          | 房屋坐落       | 建筑面积<br>(m <sup>2</sup> ) | 设计用途 | 他项权利(抵押/质押) |
|-----|--------------------|-----------------|------------|---------------------------|------|-------------|
| 166 | 郴房权证苏仙字第716003544号 | 湖南柿竹园有色金属有限责任公司 | 郴州市出口加工区   | 32.70                     | 工业   | 无           |
| 167 | 郴房权证苏仙字第716003386号 | 湖南柿竹园有色金属有限责任公司 | 郴州市出口加工区   | 820.66                    | 工业   | 无           |
| 168 | 郴房权证苏仙字第716003382号 | 湖南柿竹园有色金属有限责任公司 | 郴州市出口加工区   | 1,761.12                  | 工业   | 无           |
| 169 | 郴房权证苏仙字第716003376号 | 湖南柿竹园有色金属有限责任公司 | 郴州市出口加工区   | 149.28                    | 工业   | 无           |
| 170 | 郴房权证苏仙字第716003510号 | 湖南柿竹园有色金属有限责任公司 | 郴州市出口加工区   | 91.20                     | 工业   | 无           |
| 171 | 郴房权证苏仙字第716003507号 | 湖南柿竹园有色金属有限责任公司 | 郴州市出口加工区   | 298.92                    | 工业   | 无           |
| 172 | 郴房权证苏仙字第716004230号 | 湖南柿竹园有色金属有限责任公司 | 郴州市出口加工区   | 2,084.95                  | 工业   | 无           |
| 173 | 郴房权证苏仙字第716003607号 | 湖南柿竹园有色金属有限责任公司 | 郴州市出口加工区   | 939.52                    | 工业   | 无           |
| 174 | 郴房权证苏仙字第716003514号 | 湖南柿竹园有色金属有限责任公司 | 郴州市出口加工区   | 44.03                     | 工业   | 无           |
| 175 | 郴房权证苏仙字第716003529号 | 湖南柿竹园有色金属有限责任公司 | 郴州市出口加工区   | 44.06                     | 工业   | 无           |
| 176 | 郴房权证苏仙字第716003388号 | 湖南柿竹园有色金属有限责任公司 | 郴州市出口加工区   | 52.13                     | 工业   | 无           |
| 177 | 郴房权证苏仙字第716003389号 | 湖南柿竹园有色金属有限责任公司 | 郴州市出口加工区   | 1,044.46                  | 工业   | 无           |
| 178 | 郴房权证苏仙字第716003373号 | 湖南柿竹园有色金属有限责任公司 | 郴州市出口加工区   | 17.10                     | 工业   | 无           |
| 179 | 郴房权证苏仙字第716004282号 | 湖南柿竹园有色金属有限责任公司 | 郴州市出口加工区   | 808.94                    | 工业   | 无           |
| 180 | 郴房权证苏仙字第716003375号 | 湖南柿竹园有色金属有限责任公司 | 郴州市出口加工区   | 1,153.63                  | 工业   | 无           |
| 181 | 郴房权证苏仙字第716003381号 | 湖南柿竹园有色金属有限责任公司 | 郴州市出口加工区   | 1,314.16                  | 工业   | 无           |
| 182 | 郴房权证柿竹园矿字第00044280 | 郴州钻石钨制品有限责任公司   | 柿竹园有色金属工业园 | 16.72                     | 其他   | 无           |
| 183 | 郴房权证柿竹园矿字第00044296 | 郴州钻石钨制品有限责任公司   | 柿竹园有色金属工业园 | 26.83                     | 其他   | 无           |
| 184 | 郴房权证柿竹园矿字第00044297 | 郴州钻石钨制品有限责任公司   | 柿竹园有色金属工业园 | 9.29                      | 其他   | 无           |
| 185 | 郴房权证柿竹园矿           | 郴州钻石钨制品有        | 柿竹园有色      | 261.10                    | 工业   | 无           |

| 序号  | 房产证号                 | 房屋所有权人      | 房屋坐落       | 建筑面积<br>(m <sup>2</sup> ) | 设计用途 | 他项权利(抵押/质押) |
|-----|----------------------|-------------|------------|---------------------------|------|-------------|
|     | 字第 00044279          | 限责任公司       | 工业园        |                           |      |             |
| 186 | 郴房权证柿竹园矿字第 00044293  | 郴州钻石钨制品有限公司 | 柿竹园有色工业园   | 240.05                    | 工业   | 无           |
| 187 | 郴房权证柿竹园矿字第 00044282  | 郴州钻石钨制品有限公司 | 柿竹园有色工业园   | 5,964.73                  | 工业   | 无           |
| 188 | 郴房权证柿竹园矿字第 00044294  | 郴州钻石钨制品有限公司 | 柿竹园有色工业园   | 1,291.65                  | 办公   | 无           |
| 189 | 郴房权证柿竹园矿字第 00044291  | 郴州钻石钨制品有限公司 | 柿竹园有色工业园   | 4,758.58                  | 工业   | 无           |
| 190 | 郴房权证柿竹园矿字第 00044287  | 郴州钻石钨制品有限公司 | 柿竹园有色工业园   | 2,370.11                  | 工业   | 无           |
| 191 | 郴房权证柿竹园矿字第 00044377  | 郴州钻石钨制品有限公司 | 柿竹园有色工业园   | 2,437.81                  | 仓储   | 无           |
| 192 | 郴房权证柿竹园矿字第 00044295  | 郴州钻石钨制品有限公司 | 柿竹园有色工业园   | 838.71                    | 其他   | 无           |
| 193 | 郴房权证柿竹园矿字第 00044284  | 郴州钻石钨制品有限公司 | 柿竹园有色工业园   | 446.40                    | 工业   | 无           |
| 194 | 郴房权证柿竹园矿字第 00044277  | 郴州钻石钨制品有限公司 | 柿竹园有色工业园   | 2,617.51                  | 住宅   | 无           |
| 195 | 郴房权证柿竹园矿字第 00044281  | 郴州钻石钨制品有限公司 | 柿竹园有色工业园   | 113.76                    | 工业   | 无           |
| 196 | 郴房权证柿竹园矿字第 00044286  | 郴州钻石钨制品有限公司 | 柿竹园有色工业园   | 2,874.33                  | 住宅   | 无           |
| 197 | 郴房权证柿竹园矿字第 00044285  | 郴州钻石钨制品有限公司 | 柿竹园有色工业园   | 792.08                    | 工业   | 无           |
| 198 | 郴房权证柿竹园矿字第 00044290  | 郴州钻石钨制品有限公司 | 柿竹园有色工业园   | 151.20                    | 工业   | 无           |
| 199 | 郴房权证柿竹园矿字第 00044288  | 郴州钻石钨制品有限公司 | 柿竹园有色工业园   | 76.32                     | 工业   | 无           |
| 200 | 郴房权证柿竹园矿字第 00044289  | 郴州钻石钨制品有限公司 | 柿竹园有色工业园   | 2,320.54                  | 工业   | 无           |
| 201 | 郴房权证柿竹园矿字第 00044278  | 郴州钻石钨制品有限公司 | 柿竹园有色工业园   | 26.64                     | 工业   | 无           |
| 202 | 郴房权证柿竹园矿字第 00044283  | 郴州钻石钨制品有限公司 | 柿竹园有色工业园   | 27.02                     | 其他   | 无           |
| 203 | 郴房权证柿竹园矿字第 00044292  | 郴州钻石钨制品有限公司 | 柿竹园有色工业园   | 940.82                    | 仓储   | 无           |
| 204 | 郴房权证苏仙字第 712010522 号 | 郴州钻石钨制品有限公司 | 湖南有色金属产业园全 | 3,925.84                  | 综合   | 无           |

| 序号           | 房产证号                   | 房屋所有权人        | 房屋坐落                               | 建筑面积<br>(m <sup>2</sup> ) | 设计用途 | 他项权利(抵押/质押) |
|--------------|------------------------|---------------|------------------------------------|---------------------------|------|-------------|
|              |                        |               | 部                                  |                           |      |             |
| <b>瑶岗仙公司</b> |                        |               |                                    |                           |      |             |
| 205          | 宜房权证瑶岗仙镇字第 715006190 号 | 湖南瑶岗仙矿业有限责任公司 | 湖南省章宜县瑶岗仙镇 407-015 栋 101           | 63.57                     | 未明确  | 无           |
| 206          | 宜房权证瑶岗仙镇字第 715006175 号 | 湖南瑶岗仙矿业有限责任公司 | 湖南省章宜县瑶岗仙镇 410-042 栋               | 1,881.80                  | 未明确  | 无           |
| 207          | 宜房权证瑶岗仙镇字第 715006181 号 | 湖南瑶岗仙矿业有限责任公司 | 建设路                                | 704.16                    | 办公   | 无           |
| 208          | 宜房权证瑶岗仙镇字第 715006015 号 | 湖南瑶岗仙矿业有限责任公司 | 瑶岗仙钨矿矿本部服务大楼 411-004 栋             | 2,100.00                  | 商业   | 无           |
| 209          | 宜房权证瑶岗仙镇字第 715006016 号 | 湖南瑶岗仙矿业有限责任公司 | 瑶岗仙钨矿上坪坳饮食店 406-094 栋              | 388.72                    | 商业   | 无           |
| 210          | 宜房权证瑶岗仙字第 05000909 号   | 湖南瑶岗仙矿业有限责任公司 | 瑶岗仙镇十九中段正门                         | 30.79                     | 生产   | 无           |
| 211          | 宜房权证瑶岗仙镇字第 715006179 号 | 湖南瑶岗仙矿业有限责任公司 | 矿西部                                | 576.00                    | 非生产  | 无           |
| 212          | 宜房权证瑶岗仙字第 05000941 号   | 湖南瑶岗仙矿业有限责任公司 | 瑶岗仙镇(选矿厂)                          | 32.55                     | 生产   | 无           |
| 213          | 宜房权证瑶岗仙镇字第 715006196 号 | 湖南瑶岗仙矿业有限责任公司 | 湖南省章宜县瑶岗仙镇 407-075 栋 101           | 52.40                     | 未明确  | 无           |
| 214          | 宜房权证瑶岗仙镇字第 715006179 号 | 湖南瑶岗仙矿业有限责任公司 | 湖南省章宜县瑶岗仙镇 425-209 栋 101、201 等 4 套 | 455.67                    | 非生产  | 无           |
| 215          | 宜房权证瑶岗仙镇字第 715006202 号 | 湖南瑶岗仙矿业有限责任公司 | 湖南省章宜县瑶岗仙镇 407-061 栋 101           | 332.88                    | 未明确  | 无           |
| 216          | 宜房权证瑶岗仙字第 05000908 号   | 湖南瑶岗仙矿业有限责任公司 | 瑶岗仙镇试验选厂                           | 1,837.44                  | 生产   | 无           |



| 序号  | 房产证号                   | 房屋所有权人        | 房屋坐落                     | 建筑面积<br>(m <sup>2</sup> ) | 设计用途 | 他项权利(抵押/质押) |
|-----|------------------------|---------------|--------------------------|---------------------------|------|-------------|
| 217 | 宜房权证瑶岗仙字第 05000908 号   | 湖南瑶岗仙矿业有限责任公司 | 瑶岗仙镇试验选厂                 | 1,837.44                  | 生产   | 无           |
| 218 | 宜房权证瑶岗仙镇字第 715006199 号 | 湖南瑶岗仙矿业有限责任公司 | 湖南省章宜县瑶岗仙镇 407-062 栋 101 | 81.45                     | 生产   | 无           |
| 219 | 宜房权证瑶岗仙字第 05000905 号   | 湖南瑶岗仙矿业有限责任公司 | 精选                       | 1,003.84                  | 生产   | 无           |
| 220 | 宜房权证瑶岗仙镇字第 715006015 号 | 湖南瑶岗仙矿业有限责任公司 | 矿本部                      | 1,881.80                  | 办公   | 无           |
| 221 | 宜房权证瑶岗仙镇字第 715006018 号 | 湖南瑶岗仙矿业有限责任公司 | 瑶岗仙钨矿质检科通讯风机房 418-026 栋  | 11.81                     | 工交   | 无           |
| 222 | 宜房权证瑶岗仙镇字第 715006024 号 | 湖南瑶岗仙矿业有限责任公司 | 19 中段                    | 61.78                     | 生产   | 无           |
| 223 | 宜房权证瑶岗仙镇字第 715006032 号 | 湖南瑶岗仙矿业有限责任公司 | 瑶岗仙镇 418-124 栋 101       | 164.58                    | 工交   | 无           |
| 224 | 宜房权证瑶岗仙镇字第 715006031 号 | 湖南瑶岗仙矿业有限责任公司 | 瑶岗仙镇 418-122 栋 101       | 193.46                    | 工交   | 无           |
| 225 | 宜房权证瑶岗仙镇字第 715006023 号 | 湖南瑶岗仙矿业有限责任公司 | 瑶岗仙钨矿机关福利车库 408-068 栋    | 433.86                    | 工交   | 无           |
| 226 | 宜房权证瑶岗仙镇字第 715006024 号 | 湖南瑶岗仙矿业有限责任公司 | 瑶岗仙镇 421-020 栋           | 61.78                     | 工交   | 无           |
| 227 | 宜房权证瑶岗仙镇字第 715006025 号 | 湖南瑶岗仙矿业有限责任公司 | 瑶岗仙钨矿粗选工段细泥厂 421-046 栋   | 533.61                    | 工交   | 无           |
| 228 | 宜房权证瑶岗仙镇字第 715006026 号 | 湖南瑶岗仙矿业有限责任公司 | 瑶岗仙钨矿工人俱乐部 411-036 栋     | 1,702.70                  | 未明确  | 无           |
| 229 | 宜房权证瑶岗仙镇字第 715006027 号 | 湖南瑶岗仙矿业有限责任公司 | 瑶岗仙钨矿招待所餐厅 411-058 栋     | 266.29                    | 工交   | 无           |
| 230 | 宜房权证瑶岗仙镇字第 715006028 号 | 湖南瑶岗仙矿业有限责任公司 | 瑶岗仙钨矿档案室                 | 653.76                    | 工交   | 无           |

| 序号  | 房产证号                   | 房屋所有权人        | 房屋坐落                               | 建筑面积<br>(m <sup>2</sup> ) | 设计用途 | 他项权利(抵押/质押) |
|-----|------------------------|---------------|------------------------------------|---------------------------|------|-------------|
|     |                        |               | 410-034 栋                          |                           |      |             |
| 231 | 宜房权证瑶岗仙镇字第 715006029 号 | 湖南瑶岗仙矿业有限责任公司 | 瑶岗仙钨矿武装部库房<br>410-006 栋            | 73.51                     | 工交   | 无           |
| 232 | 宜房权证瑶岗仙镇字第 715006030 号 | 湖南瑶岗仙矿业有限责任公司 | 瑶岗仙钨矿汽车队车库<br>406-036 栋<br>101、201 | 817.56                    | 集体宿舍 | 无           |
| 233 | 宜房权证瑶岗仙镇字第 715006019 号 | 湖南瑶岗仙矿业有限责任公司 | 瑶岗仙钨矿粗选工段复选房<br>421-038 栋          | 97.93                     | 工交   | 无           |
| 234 | 宜房权证瑶岗仙镇字第 715006020 号 | 湖南瑶岗仙矿业有限责任公司 | 瑶岗仙钨矿粗选工段取样房<br>418-154 栋<br>101   | 19.46                     | 工交   | 无           |
| 235 | 宜房权证瑶岗仙镇字第 715006021 号 | 湖南瑶岗仙矿业有限责任公司 | 瑶岗仙钨矿招待所厨房<br>411-060 栋            | 143.77                    | 工交   | 无           |
| 236 | 宜房权证瑶岗仙镇字第 715006033 号 | 湖南瑶岗仙矿业有限责任公司 | 瑶岗仙钨矿粗选工段取样房<br>421-036 栋          | 6.15                      | 工交   | 无           |
| 237 | 宜房权证瑶岗仙镇字第 715006022 号 | 湖南瑶岗仙矿业有限责任公司 | 瑶岗仙钨矿选矿厂烤砂车间<br>418-120 栋          | 114.76                    | 工交   | 无           |
| 238 | 宜房权证瑶岗仙镇字第 715006017 号 | 湖南瑶岗仙矿业有限责任公司 | 瑶岗仙镇<br>421-016 栋                  | 104.75                    | 工交   | 无           |
| 239 | 宜房权证瑶岗仙镇字第 715006179 号 | 湖南瑶岗仙矿业有限责任公司 | 矿西部                                | 362.20                    | 非生产  | 无           |
| 240 | 宜房权证瑶岗仙镇字第 715006191 号 | 湖南瑶岗仙矿业有限责任公司 | 湖南省章宜县瑶岗仙镇<br>407-017 栋<br>101     | 25.76                     | 未明确  | 无           |
| 241 | 宜房权证瑶岗仙镇字第 715006184 号 | 湖南瑶岗仙矿业有限责任公司 | 湖南省章宜县瑶岗仙镇<br>407-167 栋<br>101、201 | 302.25                    | 未明确  | 无           |

| 序号  | 房产证号                   | 房屋所有权人        | 房屋坐落                     | 建筑面积<br>(m <sup>2</sup> ) | 设计用途 | 他项权利(抵押/质押) |
|-----|------------------------|---------------|--------------------------|---------------------------|------|-------------|
| 242 | 宜房权证瑶岗仙镇字第 715006183 号 | 湖南瑶岗仙矿业有限责任公司 | 湖南省章宜县瑶岗仙镇 407-060 栋 101 | 31.90                     | 未明确  | 无           |
| 243 | 宜房权证瑶岗仙字第 05000911 号   | 湖南瑶岗仙矿业有限责任公司 | 重选厂                      | 462.19                    | 生产   | 无           |
| 244 | 宜房权证瑶岗仙镇字第 715006197 号 | 湖南瑶岗仙矿业有限责任公司 | 湖南省章宜县瑶岗仙镇 407-063 栋 101 | 63.70                     | 未明确  | 无           |
| 245 | 宜房权证瑶岗仙镇字第 715006176 号 | 湖南瑶岗仙矿业有限责任公司 | 湖南省章宜县瑶岗仙镇 407-009 栋 101 | 9.18                      | 未明确  | 无           |
| 246 | 宜房权证瑶岗仙镇字第 715006178 号 | 湖南瑶岗仙矿业有限责任公司 | 湖南省章宜县瑶岗仙镇 407-067 栋 101 | 22.33                     | 未明确  | 无           |
| 247 | 宜房权证瑶岗仙字第 05000935 号   | 湖南瑶岗仙矿业有限责任公司 | 重选厂                      | 2,370.00                  | 生产   | 无           |
| 248 | 宜房权证瑶岗仙镇字第 715006200 号 | 湖南瑶岗仙矿业有限责任公司 | 湖南省章宜县瑶岗仙镇 407-005 栋 101 | 64.26                     | 未明确  | 无           |
| 249 | 宜房权证瑶岗仙镇字第 715006177 号 | 湖南瑶岗仙矿业有限责任公司 | 湖南省章宜县瑶岗仙镇 407-071 栋 101 | 79.20                     | 未明确  | 无           |
| 250 | 宜房权证瑶岗仙镇字第 715006187 号 | 湖南瑶岗仙矿业有限责任公司 | 湖南省章宜县瑶岗仙镇 407-023 栋 101 | 63.79                     | 未明确  | 无           |
| 251 | 宜房权证瑶岗仙镇字第 715006194 号 | 湖南瑶岗仙矿业有限责任公司 | 湖南省章宜县瑶岗仙镇 407-011 栋 101 | 32.76                     | 未明确  | 无           |
| 252 | 宜房权证瑶岗仙镇字第 715006192 号 | 湖南瑶岗仙矿业有限责任公司 | 湖南省章宜县瑶岗仙镇 407-074 栋 101 | 20.26                     | 未明确  | 无           |

| 序号  | 房产证号                   | 房屋所有权人        | 房屋坐落                               | 建筑面积<br>(m <sup>2</sup> ) | 设计用途 | 他项权利(抵押/质押) |
|-----|------------------------|---------------|------------------------------------|---------------------------|------|-------------|
| 253 | 宜房权证瑶岗仙镇字第 715006180 号 | 湖南瑶岗仙矿业有限责任公司 | 湖南省章宜县瑶岗仙镇 407-066 栋 101、201       | 27.35                     | 未明确  | 无           |
| 254 | 宜房权证瑶岗仙镇字第 715006186 号 | 湖南瑶岗仙矿业有限责任公司 | 湖南省章宜县瑶岗仙镇 407-008 栋 101           | 119.29                    | 未明确  | 无           |
| 255 | 宜房权证瑶岗仙镇字第 715006181 号 | 湖南瑶岗仙矿业有限责任公司 | 湖南省章宜县瑶岗仙镇 425-212 栋 101、201 等 4 套 | 704.16                    | 未明确  | 无           |
| 256 | 宜房权证瑶岗仙镇字第 715006185 号 | 湖南瑶岗仙矿业有限责任公司 | 湖南省章宜县瑶岗仙镇 407-068 栋 101、201       | 11.29                     | 未明确  | 无           |
| 257 | 宜房权证瑶岗仙镇字第 715006195 号 | 湖南瑶岗仙矿业有限责任公司 | 湖南省章宜县瑶岗仙镇 425-200 栋 101、201 等 3 套 | 1,041.72                  | 未明确  | 无           |
| 258 | 长房权证天心字第 712267521 号   | 湖南瑶岗仙矿业有限责任公司 | 天心区劳动西路 289 号嘉盛商务广场 5013           | 79.77                     | 住宅   | 无           |
| 259 | 长房权证天心字第 712268132 号   | 湖南瑶岗仙矿业有限责任公司 | 天心区劳动西路 289 号嘉盛商务广场 5014           | 79.77                     | 住宅   | 无           |
| 260 | 长房权证天心字第 712268112 号   | 湖南瑶岗仙矿业有限责任公司 | 天心区劳动西路 289 号嘉盛商务广场 5016           | 79.77                     | 住宅   | 无           |
| 261 | 长房权证天心字第 712267513 号   | 湖南瑶岗仙矿业有限责任公司 | 天心区劳动西路 289 号嘉盛商务广场 5025           | 62.29                     | 住宅   | 无           |
| 262 | 长房权证天心字第 712262584 号   | 湖南瑶岗仙矿业有限责任公司 | 天心区劳动西路 289 号                      | 79.77                     | 住宅   | 无           |

| 序号          | 房产证号                   | 房屋所有权人        | 房屋坐落                               | 建筑面积<br>(m <sup>2</sup> ) | 设计用途 | 他项权利(抵押/质押) |
|-------------|------------------------|---------------|------------------------------------|---------------------------|------|-------------|
|             |                        |               | 嘉盛商务广场 9016                        |                           |      |             |
| 263         | 宜房权证瑶岗仙镇字第 715006193 号 | 湖南瑶岗仙矿业有限责任公司 | 湖南省章宜县瑶岗仙镇 407-073 栋 101           | 48.16                     | 未明确  | 无           |
| 264         | 宜房权证瑶岗仙镇字第 715006182 号 | 湖南瑶岗仙矿业有限责任公司 | 湖南省章宜县瑶岗仙镇 407-072 栋 101           | 27.30                     | 未明确  | 无           |
| 265         | 宜房权证瑶岗仙镇字第 715006201 号 | 湖南瑶岗仙矿业有限责任公司 | 湖南省宜章县瑶岗仙镇 425-189 栋 101、102 等 3 套 | 375.05                    | 未明确  | 无           |
| 266         | 宜房权证瑶岗仙镇字第 715006188 号 | 湖南瑶岗仙矿业有限责任公司 | 湖南省宜章县瑶岗仙镇 425-190 栋 101           | 93.87                     | 未明确  | 无           |
| 267         | 宜房权证瑶岗仙镇字第 715006189 号 | 湖南瑶岗仙矿业有限责任公司 | 湖南省宜章县瑶岗仙镇 425-191 栋 101           | 36.50                     | 未明确  | 无           |
| <b>南硬公司</b> |                        |               |                                    |                           |      |             |
| 268         | 昌北房权证甲字第(双港)00892 号    | 南昌硬质合金有限责任公司  | 南昌经济技术开发区双港中路                      | 26.37                     | 非住宅  | 无           |
| 269         | 昌北房权证甲字第(双港)00893 号    | 南昌硬质合金有限责任公司  | 南昌经济技术开发区双港中路                      | 2,922.40                  | 非住宅  | 无           |
| 270         | 昌北房权证甲字第(双港)00894 号    | 南昌硬质合金有限责任公司  | 南昌经济技术开发区双港中路                      | 42.42                     | 非住宅  | 无           |
| 271         | 昌北房权证甲字第(双港)00895 号    | 南昌硬质合金有限责任公司  | 南昌经济技术开发区双港中路                      | 86.80                     | 非住宅  | 无           |
| 272         | 昌北房权证甲字第(双港)00896 号    | 南昌硬质合金有限责任公司  | 南昌经济技术开发区双港中路                      | 29.57                     | 非住宅  | 无           |
| 273         | 昌北房权证甲字第               | 南昌硬质合金有限      | 南昌经济技                              | 296.70                    | 非住宅  | 无           |

| 序号  | 房产证号               | 房屋所有权人       | 房屋坐落          | 建筑面积<br>(m <sup>2</sup> ) | 设计用途 | 他项权利(抵押/质押) |
|-----|--------------------|--------------|---------------|---------------------------|------|-------------|
|     | (双港)00897号         | 责任公司         | 术开发区双港中路      |                           |      |             |
| 274 | 昌北房权证甲字第(双港)00898号 | 南昌硬质合金有限责任公司 | 南昌经济技术开发区双港中路 | 2,656.63                  | 非住宅  | 无           |
| 275 | 昌北房权证甲字第(双港)00899号 | 南昌硬质合金有限责任公司 | 南昌经济技术开发区双港中路 | 92.20                     | 非住宅  | 无           |
| 276 | 昌北房权证甲字第(双港)00900号 | 南昌硬质合金有限责任公司 | 南昌经济技术开发区双港中路 | 83.37                     | 非住宅  | 无           |
| 277 | 昌北房权证甲字第(双港)00901号 | 南昌硬质合金有限责任公司 | 南昌经济技术开发区双港中路 | 67.94                     | 非住宅  | 无           |
| 278 | 昌北房权证甲字第(双港)00902号 | 南昌硬质合金有限责任公司 | 南昌经济技术开发区双港中路 | 3,810.00                  | 非住宅  | 无           |
| 279 | 昌北房权证甲字第(双港)00903号 | 南昌硬质合金有限责任公司 | 南昌经济技术开发区双港中路 | 132.32                    | 非住宅  | 无           |
| 280 | 昌北房权证甲字第(双港)00904号 | 南昌硬质合金有限责任公司 | 南昌经济技术开发区双港中路 | 166.00                    | 非住宅  | 无           |
| 281 | 昌北房权证甲字第(双港)00905号 | 南昌硬质合金有限责任公司 | 南昌经济技术开发区双港中路 | 266.47                    | 非住宅  | 无           |
| 282 | 昌北房权证甲字第(双港)00906号 | 南昌硬质合金有限责任公司 | 南昌经济技术开发区双港中路 | 4,174.21                  | 非住宅  | 无           |
| 283 | 昌北房权证甲字第(双港)00907号 | 南昌硬质合金有限责任公司 | 南昌经济技术开发区双港中路 | 642.46                    | 非住宅  | 无           |
| 284 | 昌北房权证甲字第(双港)00908号 | 南昌硬质合金有限责任公司 | 南昌经济技术开发区双港中路 | 2,055.46                  | 非住宅  | 无           |
| 285 | 昌北房权证甲字第(双港)00909号 | 南昌硬质合金有限责任公司 | 南昌经济技术开发区双港中路 | 58.37                     | 非住宅  | 无           |
| 286 | 昌北房权证甲字第(双港)00910号 | 南昌硬质合金有限责任公司 | 南昌经济技术开发区双    | 51.50                     | 非住宅  | 无           |

| 序号  | 房产证号               | 房屋所有权人       | 房屋坐落          | 建筑面积<br>(m <sup>2</sup> ) | 设计用途 | 他项权利(抵押/质押) |
|-----|--------------------|--------------|---------------|---------------------------|------|-------------|
|     |                    |              | 港中路           |                           |      |             |
| 287 | 昌北房权证甲字第(双港)00911号 | 南昌硬质合金有限责任公司 | 南昌经济技术开发区双港中路 | 139.84                    | 非住宅  | 无           |
| 288 | 昌北房权证甲字第(双港)00912号 | 南昌硬质合金有限责任公司 | 南昌经济技术开发区双港中路 | 158.67                    | 非住宅  | 无           |
| 289 | 昌北房权证甲字第(双港)00913号 | 南昌硬质合金有限责任公司 | 南昌经济技术开发区双港中路 | 486.04                    | 非住宅  | 无           |
| 290 | 昌北房权证甲字第(双港)00914号 | 南昌硬质合金有限责任公司 | 南昌经济技术开发区双港中路 | 250.98                    | 非住宅  | 无           |
| 291 | 昌北房权证甲字第(双港)00915号 | 南昌硬质合金有限责任公司 | 南昌经济技术开发区双港中路 | 338.95                    | 非住宅  | 无           |
| 292 | 昌北房权证甲字第(双港)00916号 | 南昌硬质合金有限责任公司 | 南昌经济技术开发区双港中路 | 363.60                    | 非住宅  | 无           |
| 293 | 昌北房权证甲字第(双港)00917号 | 南昌硬质合金有限责任公司 | 南昌经济技术开发区双港中路 | 88.64                     | 非住宅  | 无           |
| 294 | 昌北房权证甲字第(双港)00918号 | 南昌硬质合金有限责任公司 | 南昌经济技术开发区双港中路 | 207.06                    | 非住宅  | 无           |
| 295 | 昌北房权证甲字第(双港)00919号 | 南昌硬质合金有限责任公司 | 南昌经济技术开发区双港中路 | 169.68                    | 非住宅  | 无           |
| 296 | 昌北房权证甲字第(双港)00920号 | 南昌硬质合金有限责任公司 | 南昌经济技术开发区双港中路 | 176.97                    | 非住宅  | 无           |
| 297 | 昌北房权证甲字第(双港)00921号 | 南昌硬质合金有限责任公司 | 南昌经济技术开发区双港中路 | 1,901.58                  | 非住宅  | 无           |
| 298 | 昌北房权证甲字第(双港)00922号 | 南昌硬质合金有限责任公司 | 南昌经济技术开发区双港中路 | 170.00                    | 非住宅  | 无           |
| 299 | 昌北房权证甲字第(双港)00923号 | 南昌硬质合金有限责任公司 | 南昌经济技术开发区双港中路 | 284.25                    | 非住宅  | 无           |

| 序号  | 房产证号               | 房屋所有权人       | 房屋坐落          | 建筑面积<br>(m <sup>2</sup> ) | 设计用途 | 他项权利(抵押/质押) |
|-----|--------------------|--------------|---------------|---------------------------|------|-------------|
| 300 | 昌北房权证甲字第(双港)00924号 | 南昌硬质合金有限责任公司 | 南昌经济技术开发区双港中路 | 310.00                    | 非住宅  | 无           |
| 301 | 昌北房权证甲字第(双港)00925号 | 南昌硬质合金有限责任公司 | 南昌经济技术开发区双港中路 | 92.40                     | 非住宅  | 无           |
| 302 | 昌北房权证甲字第(双港)00926号 | 南昌硬质合金有限责任公司 | 南昌经济技术开发区双港中路 | 28.56                     | 非住宅  | 无           |
| 303 | 昌北房权证甲字第(双港)00940号 | 南昌硬质合金有限责任公司 | 南昌经济技术开发区双港中路 | 202.40                    | 非住宅  | 无           |
| 304 | 昌北房权证甲字第(双港)00941号 | 南昌硬质合金有限责任公司 | 南昌经济技术开发区双港中路 | 15.97                     | 非住宅  | 无           |
| 305 | 昌北房权证甲字第(双港)00942号 | 南昌硬质合金有限责任公司 | 南昌经济技术开发区双港中路 | 40.23                     | 非住宅  | 无           |
| 306 | 昌北房权证甲字第(双港)00943号 | 南昌硬质合金有限责任公司 | 南昌经济技术开发区双港中路 | 27.36                     | 非住宅  | 无           |
| 307 | 昌北房权证甲字第(双港)00944号 | 南昌硬质合金有限责任公司 | 南昌经济技术开发区双港中路 | 63.28                     | 非住宅  | 无           |
| 308 | 昌北房权证甲字第(双港)00945号 | 南昌硬质合金有限责任公司 | 南昌经济技术开发区双港中路 | 19.63                     | 非住宅  | 无           |
| 309 | 昌北房权证甲字第(双港)00946号 | 南昌硬质合金有限责任公司 | 南昌经济技术开发区双港中路 | 23.38                     | 非住宅  | 无           |
| 310 | 昌北房权证甲字第(双港)00947号 | 南昌硬质合金有限责任公司 | 南昌经济技术开发区双港中路 | 365.39                    | 非住宅  | 无           |
| 311 | 昌北房权证甲字第(双港)00948号 | 南昌硬质合金有限责任公司 | 南昌经济技术开发区双港中路 | 942.51                    | 非住宅  | 无           |
| 312 | 昌北房权证甲字第(双港)00949号 | 南昌硬质合金有限责任公司 | 南昌经济技术开发区双港中路 | 608.24                    | 非住宅  | 无           |
| 313 | 昌北房权证甲字第           | 南昌硬质合金有限     | 南昌经济技         | 7.56                      | 非住宅  | 无           |



| 序号  | 房产证号               | 房屋所有权人       | 房屋坐落          | 建筑面积<br>(m <sup>2</sup> ) | 设计用途 | 他项权利(抵押/质押) |
|-----|--------------------|--------------|---------------|---------------------------|------|-------------|
|     | (双港)00950号         | 责任公司         | 术开发区双港中路      |                           |      |             |
| 314 | 昌北房权证甲字第(双港)00951号 | 南昌硬质合金有限责任公司 | 南昌经济技术开发区双港中路 | 555.08                    | 非住宅  | 无           |
| 315 | 昌北房权证甲字第(双港)00952号 | 南昌硬质合金有限责任公司 | 南昌经济技术开发区双港中路 | 367.59                    | 非住宅  | 无           |
| 316 | 昌北房权证甲字第(双港)00953号 | 南昌硬质合金有限责任公司 | 南昌经济技术开发区双港中路 | 743.71                    | 非住宅  | 无           |
| 317 | 昌北房权证甲字第(双港)00954号 | 南昌硬质合金有限责任公司 | 南昌经济技术开发区双港中路 | 58.71                     | 非住宅  | 无           |
| 318 | 昌北房权证甲字第(双港)00955号 | 南昌硬质合金有限责任公司 | 南昌经济技术开发区双港中路 | 140.58                    | 非住宅  | 无           |
| 319 | 昌北房权证甲字第(双港)00956号 | 南昌硬质合金有限责任公司 | 南昌经济技术开发区双港中路 | 420.00                    | 非住宅  | 无           |
| 320 | 昌北房权证甲字第(双港)00957号 | 南昌硬质合金有限责任公司 | 南昌经济技术开发区双港中路 | 491.76                    | 非住宅  | 无           |
| 321 | 昌北房权证甲字第(双港)00958号 | 南昌硬质合金有限责任公司 | 南昌经济技术开发区双港中路 | 422.60                    | 非住宅  | 无           |
| 322 | 昌北房权证甲字第(双港)00959号 | 南昌硬质合金有限责任公司 | 南昌经济技术开发区双港中路 | 1,166.59                  | 非住宅  | 无           |
| 323 | 昌北房权证甲字第(双港)00960号 | 南昌硬质合金有限责任公司 | 南昌经济技术开发区双港中路 | 1,053.00                  | 非住宅  | 无           |
| 324 | 昌北房权证甲字第(双港)00961号 | 南昌硬质合金有限责任公司 | 南昌经济技术开发区双港中路 | 1,099.28                  | 非住宅  | 无           |
| 325 | 昌北房权证甲字第(双港)00962号 | 南昌硬质合金有限责任公司 | 南昌经济技术开发区双港中路 | 389.01                    | 非住宅  | 无           |
| 326 | 昌北房权证甲字第(双港)00963号 | 南昌硬质合金有限责任公司 | 南昌经济技术开发区双    | 401.96                    | 非住宅  | 无           |

| 序号  | 房产证号               | 房屋所有权人       | 房屋坐落          | 建筑面积<br>(m <sup>2</sup> ) | 设计用途 | 他项权利(抵押/质押) |
|-----|--------------------|--------------|---------------|---------------------------|------|-------------|
|     |                    |              | 港中路           |                           |      |             |
| 327 | 昌北房权证甲字第(双港)00964号 | 南昌硬质合金有限责任公司 | 南昌经济技术开发区双港中路 | 28.00                     | 非住宅  | 无           |
| 328 | 昌北房权证甲字第(双港)00965号 | 南昌硬质合金有限责任公司 | 南昌经济技术开发区双港中路 | 72.00                     | 非住宅  | 无           |
| 329 | 昌北房权证甲字第(双港)00966号 | 南昌硬质合金有限责任公司 | 南昌经济技术开发区双港中路 | 85.56                     | 非住宅  | 无           |
| 330 | 昌北房权证甲字第(双港)00967号 | 南昌硬质合金有限责任公司 | 南昌经济技术开发区双港中路 | 230.40                    | 非住宅  | 无           |
| 331 | 昌北房权证甲字第(双港)00968号 | 南昌硬质合金有限责任公司 | 南昌经济技术开发区双港中路 | 42.75                     | 非住宅  | 无           |
| 332 | 昌北房权证甲字第(双港)00970号 | 南昌硬质合金有限责任公司 | 南昌经济技术开发区双港中路 | 210.80                    | 非住宅  | 无           |
| 333 | 昌北房权证甲字第(双港)00971号 | 南昌硬质合金有限责任公司 | 南昌经济技术开发区双港中路 | 68.71                     | 非住宅  | 无           |
| 334 | 昌北房权证甲字第(双港)00972号 | 南昌硬质合金有限责任公司 | 南昌经济技术开发区双港中路 | 390.06                    | 非住宅  | 无           |
| 335 | 昌北房权证甲字第(双港)00973号 | 南昌硬质合金有限责任公司 | 南昌经济技术开发区双港中路 | 303.06                    | 非住宅  | 无           |
| 336 | 昌北房权证甲字第(双港)00974号 | 南昌硬质合金有限责任公司 | 南昌经济技术开发区双港中路 | 2,163.36                  | 非住宅  | 无           |
| 337 | 昌北房权证甲字第(双港)00975号 | 南昌硬质合金有限责任公司 | 南昌经济技术开发区双港中路 | 1,530.20                  | 非住宅  | 无           |
| 338 | 昌北房权证甲字第(双港)00976号 | 南昌硬质合金有限责任公司 | 南昌经济技术开发区双港中路 | 178.29                    | 非住宅  | 无           |
| 339 | 昌北房权证甲字第(双港)00977号 | 南昌硬质合金有限责任公司 | 南昌经济技术开发区双港中路 | 136.71                    | 非住宅  | 无           |

| 序号  | 房产证号               | 房屋所有权人       | 房屋坐落          | 建筑面积<br>(m <sup>2</sup> ) | 设计用途 | 他项权利(抵押/质押) |
|-----|--------------------|--------------|---------------|---------------------------|------|-------------|
| 340 | 昌北房权证甲字第(双港)00978号 | 南昌硬质合金有限责任公司 | 南昌经济技术开发区双港中路 | 15.00                     | 非住宅  | 无           |
| 341 | 昌北房权证甲字第(双港)00979号 | 南昌硬质合金有限责任公司 | 南昌经济技术开发区双港中路 | 279.00                    | 非住宅  | 无           |
| 342 | 昌北房权证甲字第(双港)00980号 | 南昌硬质合金有限责任公司 | 南昌经济技术开发区双港中路 | 92.16                     | 非住宅  | 无           |
| 343 | 昌北房权证甲字第(双港)00981号 | 南昌硬质合金有限责任公司 | 南昌经济技术开发区双港中路 | 1,883.20                  | 非住宅  | 无           |
| 344 | 昌北房权证甲字第(双港)00982号 | 南昌硬质合金有限责任公司 | 南昌经济技术开发区双港中路 | 189.24                    | 非住宅  | 无           |
| 345 | 昌北房权证甲字第(双港)00983号 | 南昌硬质合金有限责任公司 | 南昌经济技术开发区双港中路 | 91.41                     | 非住宅  | 无           |
| 346 | 昌北房权证甲字第(双港)00984号 | 南昌硬质合金有限责任公司 | 南昌经济技术开发区双港中路 | 291.40                    | 非住宅  | 无           |
| 347 | 昌北房权证甲字第(双港)00985号 | 南昌硬质合金有限责任公司 | 南昌经济技术开发区双港中路 | 466.82                    | 非住宅  | 无           |
| 348 | 昌北房权证甲字第(双港)00986号 | 南昌硬质合金有限责任公司 | 南昌经济技术开发区双港中路 | 448.63                    | 非住宅  | 无           |
| 349 | 昌北房权证甲字第(双港)00987号 | 南昌硬质合金有限责任公司 | 南昌经济技术开发区双港中路 | 448.63                    | 非住宅  | 无           |
| 350 | 昌北房权证甲字第(双港)00988号 | 南昌硬质合金有限责任公司 | 南昌经济技术开发区双港中路 | 448.63                    | 非住宅  | 无           |
| 351 | 昌北房权证甲字第(双港)00989号 | 南昌硬质合金有限责任公司 | 南昌经济技术开发区双港中路 | 281.23                    | 非住宅  | 无           |
| 352 | 昌北房权证甲字第(双港)00990号 | 南昌硬质合金有限责任公司 | 南昌经济技术开发区双港中路 | 1,448.00                  | 非住宅  | 无           |
| 353 | 昌北房权证甲字第           | 南昌硬质合金有限     | 南昌经济技         | 413.67                    | 非住宅  | 无           |

| 序号  | 房产证号                    | 房屋所有权人       | 房屋坐落                                | 建筑面积<br>(m <sup>2</sup> ) | 设计用途 | 他项权利(抵押/质押) |
|-----|-------------------------|--------------|-------------------------------------|---------------------------|------|-------------|
|     | (双港)00991号              | 责任公司         | 术开发区双港中路                            |                           |      |             |
| 354 | 昌北房权证甲字第(双港)00992号      | 南昌硬质合金有限责任公司 | 南昌经济技术开发区双港中路                       | 359.42                    | 非住宅  | 无           |
| 355 | 洪房权证经济技术开发区字第100009632号 | 南昌硬质合金有限责任公司 | 经济技术开发区双港东大街1173号(循环水站)(第1层)        | 301.73                    | 非住宅  | 无           |
| 356 | 洪房权证经济技术开发区字第100009633号 | 南昌硬质合金有限责任公司 | 经济技术开发区双港东大街1173号(碳化钨车间)(第1层)       | 5,980.73                  | 非住宅  | 无           |
| 357 | 洪房权证经济技术开发区字第100009630号 | 南昌硬质合金有限责任公司 | 经济技术开发区双港东大街1173号(氢氧站)(第1层)         | 1,477.26                  | 非住宅  | 无           |
| 358 | 洪房权证经济技术开发区字第100009631号 | 南昌硬质合金有限责任公司 | 经济技术开发区双港东大街1173号(空压站)(第1层)         | 232.07                    | 非住宅  | 无           |
| 359 | 洪房权证经济技术开发区字第100009629号 | 南昌硬质合金有限责任公司 | 经济技术开发区双港东大街1173号(900万只钻孔工具厂房)(第1层) | 2,467.36                  | 非住宅  | 无           |
| 360 | 洪房权证经济技术开发区字第100009627号 | 南昌硬质合金有限责任公司 | 经济技术开发区双港东大街1173号(合金厂房)(第1层)        | 3,711.85                  | 非住宅  | 无           |

| 序号  | 房产证号                      | 房屋所有权人       | 房屋坐落                               | 建筑面积 (m <sup>2</sup> ) | 设计用途 | 他项权利 (抵押/质押) |
|-----|---------------------------|--------------|------------------------------------|------------------------|------|--------------|
| 361 | 洪房权证经济技术开发区字第 100009628 号 | 南昌硬质合金有限责任公司 | 经济技术开发区双港东大街 1173 号 (混料厂房) (第 1 层) | 3,164.28               | 非住宅  | 无            |
| 362 | 洪房权证经济技术开发区字第 100041480 号 | 南昌硬质合金有限责任公司 | 经济技术开发区双港东大街 1173 号 (食堂) (第 1-2 层) | 2,601.40               | 非住宅  | 无            |

② 暂未取得房产证的房屋建筑物

详见本回复关于《重组问询函》问题十三的答复相关内容。

(2) 主要设备

标的公司及其控股子公司拥有的重要生产设备 (账面净值 1,000 万元以上) 的情况如下:

单位: 万元

| 序号 | 设备名称                | 所有权人  | 账面原值     | 账面净值     | 他项权利 (抵押/质押) |
|----|---------------------|-------|----------|----------|--------------|
| 1  | 东波-珠江桥 110KV 输电线路工程 | 柿竹园公司 | 1,176.90 | 1,176.90 | 无            |

2、无形资产情况

(1) 土地使用权

① 已经取得土地使用证的土地

截至本回复出具日, 标的公司及其子公司已取得的使用证情况如下:

| 序号    | 证号 | 使用权人 | 坐落 | 土地面积 (m <sup>2</sup> ) | 用途 | 使用权类型 | 使用期限(年) | 他项权利 (抵押/质押) |
|-------|----|------|----|------------------------|----|-------|---------|--------------|
| 柿竹园公司 |    |      |    |                        |    |       |         |              |

| 序号 | 证号                      | 使用权人                    | 坐落                           | 土地面积<br>(m <sup>2</sup> ) | 用途 | 使用权<br>类型 | 使用期<br>限(年) | 他项<br>权利<br>(抵<br>押/<br>质<br>押) |
|----|-------------------------|-------------------------|------------------------------|---------------------------|----|-----------|-------------|---------------------------------|
| 1  | 郴国用<br>(2006)第<br>189号  | 湖南柿竹园<br>有色金属有<br>限责任公司 | 苏仙区塘溪<br>乡(望仙镇)              | 452,336.00                | 工业 | 出让        | 40.65       | 无                               |
| 2  | 郴国用<br>(2005)第<br>389号  | 湖南柿竹园<br>有色金属有<br>限责任公司 | 苏仙区白露<br>塘镇东波(柴<br>山尾矿库)     | 32,935.50                 | 工业 | 出让        | 31.16       | 无                               |
| 3  | 郴国用<br>(2005)第<br>390号  | 湖南柿竹园<br>有色金属有<br>限责任公司 | 苏仙区白露<br>塘镇东波(柴<br>山尾矿库)     | 23,088.60                 | 工业 | 出让        | 31.16       | 无                               |
| 4  | 郴国用<br>(2005)第<br>391号  | 湖南柿竹园<br>有色金属有<br>限责任公司 | 苏仙区白露<br>塘镇东波(柴<br>山尾矿库)     | 15,091.00                 | 工业 | 出让        | 35.24       | 无                               |
| 5  | 湘国用<br>(2005)第<br>181号  | 湖南柿竹园<br>有色金属有<br>限责任公司 | 郴州市苏仙<br>区白露塘镇               | 81,887.80                 | 工业 | 作价入<br>股  | 40.01       | 无                               |
| 6  | 湘国用<br>(2005)第<br>182号  | 湖南柿竹园<br>有色金属有<br>限责任公司 | 郴州市苏仙<br>区白露塘镇               | 66,006.00                 | 工业 | 作价入<br>股  | 40.01       | 无                               |
| 7  | 湘国用<br>(2005)第<br>183号  | 湖南柿竹园<br>有色金属有<br>限责任公司 | 郴州市苏仙<br>区白露塘镇               | 5,214.90                  | 工业 | 作价入<br>股  | 40.01       | 无                               |
| 8  | 郴国用<br>(2002)第<br>378号  | 郴州钻石钨<br>制品有限责<br>任公司   | 郴州市苏仙<br>区柿竹园有<br>色金属产业<br>园 | 119,056.40                | 工业 | 出让        | 50          | 无                               |
| 9  | 郴国用<br>(2016)第<br>0009号 | 湖南柿竹园<br>有色金属有<br>限责任公司 | 郴州市苏仙<br>区白露塘镇               | 3,729.40                  | 工业 | 作价入<br>股  | 48.5        | 无                               |
| 10 | 郴国用<br>(2016)第<br>0010号 | 湖南柿竹园<br>有色金属有<br>限责任公司 | 郴州市苏仙<br>区白露塘镇               | 566,306.10                | 工业 | 作价入<br>股  | 48.5        | 无                               |
| 11 | 郴国用<br>(2016)第<br>0024号 | 湖南柿竹园<br>有色金属有<br>限责任公司 | 郴州市苏仙<br>区白露塘镇               | 13,430.30                 | 工业 | 作价入<br>股  | 48.5        | 无                               |
| 12 | 郴国用<br>(2016)第<br>0019号 | 湖南柿竹园<br>有色金属有<br>限责任公司 | 郴州市苏仙<br>区白露塘镇               | 15,531.80                 | 工业 | 作价入<br>股  | 48.5        | 无                               |
| 13 | 郴国用<br>(2016)第<br>0007号 | 湖南柿竹园<br>有色金属有<br>限责任公司 | 郴州市苏仙<br>区白露塘镇               | 41,614.90                 | 工业 | 作价入<br>股  | 48.5        | 无                               |
| 14 | 郴国用<br>(2016)第<br>0006号 | 湖南柿竹园<br>有色金属有<br>限责任公司 | 郴州市苏仙<br>区白露塘镇               | 41,759.70                 | 工业 | 作价入<br>股  | 48.5        | 无                               |
| 15 | 郴国用                     | 湖南柿竹园                   | 郴州市苏仙                        | 20,191.90                 | 工业 | 作价入       | 48.5        | 无                               |

| 序号 | 证号                      | 使用权人                    | 坐落             | 土地面积<br>(m <sup>2</sup> ) | 用途 | 使用权<br>类型 | 使用期<br>限(年) | 他项<br>权利<br>(抵<br>押/<br>质<br>押) |
|----|-------------------------|-------------------------|----------------|---------------------------|----|-----------|-------------|---------------------------------|
|    | (2016)第<br>0005号        | 有色金属有<br>限责任公司          | 区白露塘镇          |                           |    | 股         |             |                                 |
| 16 | 郴国用<br>(2016)第<br>0002号 | 湖南柿竹园<br>有色金属有<br>限责任公司 | 郴州市苏仙<br>区白露塘镇 | 13,637.60                 | 工业 | 作价入<br>股  | 48.5        | 无                               |
| 17 | 郴国用<br>(2016)第<br>0018号 | 湖南柿竹园<br>有色金属有<br>限责任公司 | 郴州市苏仙<br>区白露塘镇 | 75,499.00                 | 工业 | 作价入<br>股  | 48.5        | 无                               |
| 18 | 郴国用<br>(2016)第<br>0020号 | 湖南柿竹园<br>有色金属有<br>限责任公司 | 郴州市苏仙<br>区白露塘镇 | 60.00                     | 工业 | 作价入<br>股  | 48.5        | 无                               |
| 19 | 郴国用<br>(2016)第<br>0012号 | 湖南柿竹园<br>有色金属有<br>限责任公司 | 郴州市苏仙<br>区白露塘镇 | 9292.70                   | 工业 | 作价入<br>股  | 48.5        | 无                               |
| 20 | 郴国用<br>(2016)第<br>0011号 | 湖南柿竹园<br>有色金属有<br>限责任公司 | 郴州市苏仙<br>区白露塘镇 | 2,473.40                  | 工业 | 作价入<br>股  | 48.5        | 无                               |
| 21 | 郴国用<br>(2016)第<br>0013号 | 湖南柿竹园<br>有色金属有<br>限责任公司 | 郴州市苏仙<br>区白露塘镇 | 686.90                    | 工业 | 作价入<br>股  | 48.5        | 无                               |
| 22 | 郴国用<br>(2016)第<br>0022号 | 湖南柿竹园<br>有色金属有<br>限责任公司 | 郴州市苏仙<br>区白露塘镇 | 21,478.80                 | 工业 | 作价入<br>股  | 48.5        | 无                               |
| 23 | 郴国用<br>(2016)第<br>0014号 | 湖南柿竹园<br>有色金属有<br>限责任公司 | 郴州市苏仙<br>区白露塘镇 | 253,371.70                | 工业 | 作价入<br>股  | 48.5        | 无                               |
| 24 | 郴国用<br>(2016)第<br>0004号 | 湖南柿竹园<br>有色金属有<br>限责任公司 | 郴州市苏仙<br>区白露塘镇 | 3,325.70                  | 工业 | 作价入<br>股  | 48.5        | 无                               |
| 25 | 郴国用<br>(2016)第<br>0003号 | 湖南柿竹园<br>有色金属有<br>限责任公司 | 郴州市苏仙<br>区白露塘镇 | 1,478.30                  | 工业 | 作价入<br>股  | 48.5        | 无                               |
| 26 | 郴国用<br>(2016)第<br>0021号 | 湖南柿竹园<br>有色金属有<br>限责任公司 | 郴州市苏仙<br>区白露塘镇 | 2,102.50                  | 工业 | 作价入<br>股  | 48.5        | 无                               |
| 27 | 郴国用<br>(2016)第<br>0023号 | 湖南柿竹园<br>有色金属有<br>限责任公司 | 郴州市苏仙<br>区白露塘镇 | 15,266.00                 | 工业 | 作价入<br>股  | 48.5        | 无                               |
| 28 | 郴国用<br>(2016)第<br>0016号 | 湖南柿竹园<br>有色金属有<br>限责任公司 | 郴州市苏仙<br>区白露塘镇 | 1,442.40                  | 工业 | 作价入<br>股  | 48.5        | 无                               |
| 29 | 郴国用<br>(2016)第<br>0017号 | 湖南柿竹园<br>有色金属有<br>限责任公司 | 郴州市苏仙<br>区白露塘镇 | 122,733.30                | 工业 | 作价入<br>股  | 48.5        | 无                               |

| 序号           | 证号                      | 使用权人                    | 坐落             | 土地面积<br>(m <sup>2</sup> ) | 用途 | 使用权<br>类型 | 使用期<br>限(年) | 他项<br>权利<br>(抵<br>押/<br>质<br>押) |
|--------------|-------------------------|-------------------------|----------------|---------------------------|----|-----------|-------------|---------------------------------|
| 30           | 郴国用<br>(2016)第<br>0008号 | 湖南柿竹园<br>有色金属有<br>限责任公司 | 郴州市苏仙<br>区白露塘镇 | 5,541.60                  | 工业 | 作价入<br>股  | 48.5        | 无                               |
| 31           | 郴国用<br>(2016)第<br>0015号 | 湖南柿竹园<br>有色金属有<br>限责任公司 | 郴州市苏仙<br>区白露塘镇 | 670.70                    | 工业 | 作价入<br>股  | 48.5        | 无                               |
| <b>新田岭公司</b> |                         |                         |                |                           |    |           |             |                                 |
| 32           | 郴北国用<br>(2015)<br>第095号 | 湖南有色新<br>田岭钨业有<br>限公司   | 北湖区石盖<br>塘镇小溪村 | 74,829.00                 | 工业 | 出让        | 50          | 无                               |
| <b>瑶岗仙公司</b> |                         |                         |                |                           |    |           |             |                                 |
| 33           | 湘国用<br>(2011)第<br>001号  | 湖南瑶岗仙<br>矿业有限责<br>任公司   | 郴州市宜章<br>县瑶岗仙镇 | 1,289.96                  | 采矿 | 出让        | 50          | 无                               |
| 34           | 湘国用<br>(2011)第<br>002号  | 湖南瑶岗仙<br>矿业有限责<br>任公司   | 郴州市宜章<br>县瑶岗仙镇 | 6,516.10                  | 采矿 | 出让        | 50          | 无                               |
| 35           | 湘国用<br>(2011)第<br>003号  | 湖南瑶岗仙<br>矿业有限责<br>任公司   | 郴州市宜章<br>县瑶岗仙镇 | 5,393.50                  | 采矿 | 出让        | 50          | 无                               |
| 36           | 湘国用<br>(2011)第<br>004号  | 湖南瑶岗仙<br>矿业有限责<br>任公司   | 郴州市宜章<br>县瑶岗仙镇 | 1,322.99                  | 采矿 | 出让        | 50          | 无                               |
| 37           | 湘国用<br>(2011)第<br>005号  | 湖南瑶岗仙<br>矿业有限责<br>任公司   | 郴州市宜章<br>县瑶岗仙镇 | 1,641.47                  | 采矿 | 出让        | 50          | 无                               |
| 38           | 湘国用<br>(2011)第<br>006号  | 湖南瑶岗仙<br>矿业有限责<br>任公司   | 郴州市宜章<br>县瑶岗仙镇 | 9,656.37                  | 采矿 | 出让        | 50          | 无                               |
| 39           | 湘国用<br>(2011)第<br>007号  | 湖南瑶岗仙<br>矿业有限责<br>任公司   | 郴州市宜章<br>县瑶岗仙镇 | 6,167.15                  | 采矿 | 出让        | 50          | 无                               |
| 40           | 湘国用<br>(2011)第<br>008号  | 湖南瑶岗仙<br>矿业有限责<br>任公司   | 郴州市宜章<br>县瑶岗仙镇 | 17,456.50                 | 采矿 | 出让        | 50          | 无                               |
| 41           | 湘国用<br>(2011)第<br>009号  | 湖南瑶岗仙<br>矿业有限责<br>任公司   | 郴州市宜章<br>县瑶岗仙镇 | 7,455.19                  | 采矿 | 出让        | 50          | 无                               |
| 42           | 湘国用<br>(2011)第<br>010号  | 湖南瑶岗仙<br>矿业有限责<br>任公司   | 郴州市宜章<br>县瑶岗仙镇 | 2,406.92                  | 采矿 | 出让        | 50          | 无                               |
| 43           | 湘国用<br>(2011)第<br>011号  | 湖南瑶岗仙<br>矿业有限责<br>任公司   | 郴州市宜章<br>县瑶岗仙镇 | 2,170.47                  | 采矿 | 出让        | 50          | 无                               |



| 序号 | 证号                     | 使用权人                  | 坐落                  | 土地面积<br>(m <sup>2</sup> ) | 用途 | 使用权<br>类型 | 使用期<br>限(年) | 他项<br>权利<br>(抵<br>押/<br>质<br>押) |
|----|------------------------|-----------------------|---------------------|---------------------------|----|-----------|-------------|---------------------------------|
| 44 | 湘国用<br>(2011)第<br>012号 | 湖南瑶岗仙<br>矿业有限责<br>任公司 | 郴州市宜章<br>县瑶岗仙镇      | 1,922.85                  | 采矿 | 出让        | 50          | 无                               |
| 45 | 湘国用<br>(2011)第<br>013号 | 湖南瑶岗仙<br>矿业有限责<br>任公司 | 郴州市宜章<br>县瑶岗仙镇      | 11,245.08                 | 采矿 | 出让        | 50          | 无                               |
| 46 | 湘国用<br>(2011)第<br>014号 | 湖南瑶岗仙<br>矿业有限责<br>任公司 | 郴州市宜章<br>县瑶岗仙镇      | 193,184.17                | 采矿 | 出让        | 50          | 无                               |
| 47 | 湘国用<br>(2011)第<br>015号 | 湖南瑶岗仙<br>矿业有限责<br>任公司 | 郴州市宜章<br>县瑶岗仙镇      | 10,795.47                 | 采矿 | 出让        | 50          | 无                               |
| 48 | 湘国用<br>(2011)第<br>016号 | 湖南瑶岗仙<br>矿业有限责<br>任公司 | 湖南省资兴<br>滁口镇高龙<br>村 | 28,007.01                 | 采矿 | 出让        | 50          | 无                               |
| 49 | 湘国用<br>(2011)第<br>017号 | 湖南瑶岗仙<br>矿业有限责<br>任公司 | 湖南省资兴<br>滁口镇高龙<br>村 | 50,333.26                 | 采矿 | 出让        | 50          | 无                               |
| 50 | 湘国用<br>(2011)第<br>134号 | 湖南瑶岗仙<br>矿业有限责<br>任公司 | 郴州市宜章<br>县瑶岗仙镇      | 942.23                    | 采矿 | 出让        | 50          | 无                               |
| 51 | 湘国用<br>(2011)第<br>135号 | 湖南瑶岗仙<br>矿业有限责<br>任公司 | 郴州市宜章<br>县瑶岗仙镇      | 1,632.30                  | 采矿 | 出让        | 50          | 无                               |
| 52 | 湘国用<br>(2011)第<br>136号 | 湖南瑶岗仙<br>矿业有限责<br>任公司 | 郴州市宜章<br>县瑶岗仙镇      | 220.00                    | 采矿 | 出让        | 50          | 无                               |
| 53 | 湘国用<br>(2011)第<br>137号 | 湖南瑶岗仙<br>矿业有限责<br>任公司 | 郴州市宜章<br>县瑶岗仙镇      | 3,854.17                  | 采矿 | 出让        | 50          | 无                               |
| 54 | 湘国用<br>(2011)第<br>138号 | 湖南瑶岗仙<br>矿业有限责<br>任公司 | 郴州市宜章<br>县瑶岗仙镇      | 19,785.90                 | 采矿 | 出让        | 50          | 无                               |
| 55 | 湘国用<br>(2011)第<br>139号 | 湖南瑶岗仙<br>矿业有限责<br>任公司 | 郴州市宜章<br>县瑶岗仙镇      | 146,898.37                | 采矿 | 出让        | 50          | 无                               |
| 56 | 湘国用<br>(2011)第<br>140号 | 湖南瑶岗仙<br>矿业有限责<br>任公司 | 郴州市宜章<br>县瑶岗仙镇      | 3,547.62                  | 采矿 | 出让        | 50          | 无                               |
| 57 | 湘国用<br>(2011)第<br>141号 | 湖南瑶岗仙<br>矿业有限责<br>任公司 | 郴州市宜章<br>县瑶岗仙镇      | 3,032.66                  | 采矿 | 出让        | 50          | 无                               |
| 58 | 湘国用<br>(2011)第         | 湖南瑶岗仙<br>矿业有限责        | 郴州市宜章<br>县瑶岗仙镇      | 2,223.70                  | 采矿 | 出让        | 50          | 无                               |

| 序号          | 证号                                 | 使用权人                  | 坐落                            | 土地面积<br>(m <sup>2</sup> ) | 用途       | 使用权<br>类型 | 使用期<br>限(年) | 他项<br>权利<br>(抵<br>押/<br>质<br>押) |
|-------------|------------------------------------|-----------------------|-------------------------------|---------------------------|----------|-----------|-------------|---------------------------------|
|             | 142号                               | 任公司                   |                               |                           |          |           |             |                                 |
| 59          | 湘国用<br>(2011)第<br>143号             | 湖南瑶岗仙<br>矿业有限责<br>任公司 | 郴州市宜章<br>县瑶岗仙镇                | 1,920.81                  | 采矿       | 出让        | 50          | 无                               |
| 60          | 湘国用<br>(2011)第<br>144号             | 湖南瑶岗仙<br>矿业有限责<br>任公司 | 郴州市宜章<br>县瑶岗仙镇                | 819.53                    | 机关团<br>体 | 出让        | 40          | 无                               |
| 61          | 宜国用<br>(2012)字<br>第0153<br>号       | 湖南瑶岗仙<br>矿业有限责<br>任公司 | 瑶岗仙镇永<br>红居委会                 | 84,987.00                 | 工业       | 出让        | 50          | 无                               |
| 62          | 长国用<br>(2013)字<br>第<br>048569<br>号 | 湖南瑶岗仙<br>矿业有限责<br>任公司 | 天心区劳动<br>西路289号<br>嘉盛商务广<br>场 | 11.34                     | 住宅       | 出让        | 70          | 无                               |
| 63          | 长国用<br>(2013)字<br>第<br>048458<br>号 | 湖南瑶岗仙<br>矿业有限责<br>任公司 | 天心区劳动<br>西路289号<br>嘉盛商务广<br>场 | 11.34                     | 住宅       | 出让        | 70          | 无                               |
| 64          | 长国用<br>(2013)字<br>第<br>048456<br>号 | 湖南瑶岗仙<br>矿业有限责<br>任公司 | 天心区劳动<br>西路289号<br>嘉盛商务广<br>场 | 11.34                     | 住宅       | 出让        | 70          | 无                               |
| 65          | 长国用<br>(2013)字<br>第<br>048455<br>号 | 湖南瑶岗仙<br>矿业有限责<br>任公司 | 天心区劳动<br>西路289号<br>嘉盛商务广<br>场 | 11.34                     | 住宅       | 出让        | 70          | 无                               |
| 66          | 长国用<br>(2013)字<br>第<br>048467<br>号 | 湖南瑶岗仙<br>矿业有限责<br>任公司 | 天心区劳动<br>西路289号<br>嘉盛商务广<br>场 | 8.85                      | 住宅       | 出让        | 70          | 无                               |
| <b>南硬公司</b> |                                    |                       |                               |                           |          |           |             |                                 |
| 67          | 洪土国用<br>(登北<br>2005)第<br>499号      | 南昌硬质合<br>金有限责<br>任公司  | 经济技术开<br>发区双港大<br>道           | 4,848.90                  | 工业       | 作价<br>出资  | 47.5        | 无                               |
| 68          | 洪土国用<br>(登北<br>2004)第<br>161号      | 南昌硬质合<br>金有限责<br>任公司  | 南昌市昌北<br>双港大道(5<br>号)         | 6,952.00                  | 工业       | 作价<br>出资  | 48.6        | 无                               |

| 序号 | 证号                             | 使用权人                 | 坐落                       | 土地面积<br>(m <sup>2</sup> ) | 用途 | 使用权<br>类型 | 使用期<br>限(年) | 他项<br>权利<br>(抵<br>押/<br>质<br>押) |
|----|--------------------------------|----------------------|--------------------------|---------------------------|----|-----------|-------------|---------------------------------|
| 69 | 洪土国用<br>(登经<br>2015)第<br>D058号 | 南昌硬质合<br>金有限责<br>任公司 | 南昌市昌北<br>双港大道(2<br>号)    | 2,764.10                  | 工业 | 作价<br>出资  | 48.6        | 无                               |
| 70 | 洪土国用<br>(登北<br>2004)第<br>162号  | 南昌硬质合<br>金有限责<br>任公司 | 南昌市昌北<br>双港大道(4<br>号)    | 36,383.70                 | 工业 | 作价<br>出资  | 48.6        | 无                               |
| 71 | 洪土国用<br>(登北<br>2004)第<br>160号  | 南昌硬质合<br>金有限责<br>任公司 | 南昌市昌北<br>双港大道(1<br>号、3号) | 218,069.80                | 工业 | 作价<br>出资  | 48.6        | 无                               |

②暂未取得土地使用证的土地

详见本回复关于《重组问询函》问题十三的答复相关内容。

(2) 专利

截至本回复出具日，标的公司及其控股子公司取得授权的专利情况如下：

| 序号 | 专利类型 | 名称  | 专利号               | 授权公告日      | 专利权人                    |
|----|------|---|-------------------|------------|-------------------------|
| 1  | 发明专利 | 一种综合回收铋<br>冶炼反射炉渣中<br>钨、钼的方法              | ZL200910043895.6  | 2010.12.29 | 湖南有色金<br>属研究院、<br>柿竹园公司 |
| 2  | 发明专利 | 一种合成片状珠<br>光氯氧铋的方法                        | ZL201010147080.5  | 2012.7.4   | 柿竹园公司                   |
| 3  | 发明专利 | 一种从多金属矿<br>浮流尾矿分离回<br>收白钨矿和萤石<br>的选矿方法    | ZL201110397477.4  | 2013.5.15  | 华南师范大<br>学、柿竹园<br>公司    |
| 4  | 发明专利 | 一种软质 PVC 制<br>品用环保型阻燃<br>添加剂及其制备<br>和应用方法 | ZL201210406081.6  | 2014.11.5  | 中南大学、<br>柿竹园公司          |
| 5  | 发明专利 | 一种含钨氟石膏<br>的综合利用方法                        | ZL201210453105.3  | 2014.4.9   | 湖南有色金<br>属研究院、<br>柿竹园公司 |
| 6  | 发明专利 | 一种钨矿的分级<br>分支串流浮选方<br>法                   | ZL2013102570035.9 | 2014.12.31 | 柿竹园公司                   |

| 序号 | 专利类型 | 名称                        | 专利号              | 授权公告日      | 专利权人               |
|----|------|---------------------------|------------------|------------|--------------------|
| 7  | 发明专利 | 一种低品位细粒锡矿石的选矿方法           | ZL201310479140.7 | 2015.11.18 | 北京矿冶研究总院、柿竹园公司     |
| 8  | 发明专利 | 一种萤石与钨浮选分离的选矿方法           | ZL201410326910.9 | 2015.4.22  | 湖南有色金属研究院、柿竹园公司    |
| 9  | 实用新型 | 井下钻孔堵孔组件                  | ZL201420651605.2 | 2015.4.22  | 柿竹园公司              |
| 10 | 实用新型 | 一种除渣回收矿石的采集装置             | ZL201420651603.3 | 2015.4.8   | 柿竹园公司              |
| 11 | 实用新型 | 一种矿石烘干装置                  | ZL201420651604.8 | 2014.4.8   | 柿竹园公司              |
| 12 | 实用新型 | 大型球磨机传动系统小齿轮轴的支撑装置        | ZL201520288624.8 | 2015.9.9   | 柿竹园公司              |
| 13 | 实用新型 | 大型球磨机传动系统中间轴的支撑装置         | ZL201520288579.6 | 2015.9.9   | 柿竹园公司              |
| 14 | 发明专利 | 苏打高压浸出法提取钨矿物中钨的方法         | ZL201210252197.9 | 2013.10.2  | 钻石钨公司              |
| 15 | 发明专利 | 钨冶炼中锡元素的快速分析检测方法          | ZL200410047100.6 | 2007.12.19 | 钻石钨公司              |
| 16 | 发明专利 | 对多类钨矿物联合分解深度提取钨的方法        | ZL200510032011.9 | 2008.5.28  | 钻石钨公司              |
| 17 | 发明专利 | 一种钨酸钠溶液的深度净化除锡方法          | ZL200510031502.1 | 2006.9.20  | 钻石钨公司              |
| 18 | 发明专利 | 一种从钨冶炼产生的除钼渣中分离提取金属钨、钼的方法 | ZL200810030508.0 | 2010.7.21  | 钻石钨公司              |
| 19 | 发明专利 | 制取钨酸铵溶液的离子交换工艺            | ZL200610031475.2 | 2009.4.8   | 钻石钨公司              |
| 20 | 发明专利 | 一种提高稀土氧化物在硬质合金中应用效果的碳控制技术 | ZL201210374998.2 | 2014.11.26 | 南硬公司、江西省科学院应用物理研究所 |
| 21 | 实用新型 | 一种带有稳定支杆的石墨加热式碳化装置        | ZL201120430844.1 | 2012.6.13  | 南硬公司               |

| 序号 | 专利类型 | 名称                        | 专利号              | 授权公告日     | 专利权人  |
|----|------|---------------------------|------------------|-----------|-------|
| 22 | 实用新型 | 一种钼丝碳化炉装置                 | ZL201120430843.7 | 2012.6.13 | 南硬公司  |
| 23 | 实用新型 | 一种硬质合金无芯磨削装置              | ZL201120430856.4 | 2012.6.20 | 南硬公司  |
| 24 | 实用新型 | 一种硬质合金棒材加工过程的成套设备装置       | ZL201120430842.2 | 2012.7.11 | 南硬公司  |
| 25 | 实用新型 | 一种高纯超细粉预处理装置              | ZL201120430845.6 | 2012.7.11 | 南硬公司  |
| 26 | 实用新型 | 一种钨粉还原装置                  | ZL201120430841.8 | 2012.7.11 | 南硬公司  |
| 27 | 实用新型 | 一种可自动匀速进料的无芯磨削进料装置        | ZL201320660539.0 | 2014.4.30 | 南硬公司  |
| 28 | 实用新型 | 一种带有稳定链传动的石墨加热式碳管炉推舟装置    | ZL201320661354.1 | 2014.5.7  | 南硬公司  |
| 29 | 实用新型 | 一种适用高温钼丝炉内使用的石墨实心方舟皿的推舟装置 | ZL201520021076.2 | 2015.6.17 | 南硬公司  |
| 30 | 实用新型 | 一种在氮气保护下密封式全自动钨粉倒料装置      | ZL201520021185.7 | 2015.6.17 | 南硬公司  |
| 31 | 实用新型 | 一种硬质合金棒材加工过程中带有稳定机构的收纳装置  | ZL201520021094.0 | 2015.6.24 | 南硬公司  |
| 32 | 实用新型 | 一种新型钨粉下料装置                | ZL201520021141.1 | 2015.6.17 | 南硬公司  |
| 33 | 外观设计 | 复合钻头（二台阶）                 | ZL200930273285.6 | 2010.8.11 | 南硬公司  |
| 34 | 外观设计 | 单刃螺旋铣刀                    | ZL200930273291.1 | 2010.8.18 | 南硬公司  |
| 35 | 实用新型 | 超小径 PCB 槽孔成型加工用钻针         | ZL201520145001.5 | 2015.7.29 | 华伟纳公司 |
| 36 | 实用新型 | 厚铜 PCB 板加工用钻针             | ZL201520144890.3 | 2015.7.29 | 华伟纳公司 |
| 37 | 实用新型 | PCB 板成型用防震动铣刀             | ZL201520145005.3 | 2015.7.29 | 华伟纳公司 |
| 38 | 实用新型 | 用于含胶软板的钻针                 | ZL201520144944.6 | 2015.7.29 | 华伟纳公司 |
| 39 | 实用新型 | 多刃超小径钻针                   | ZL201520142379.X | 2015.7.29 | 华伟纳公司 |

| 序号 | 专利类型 | 名称               | 专利号              | 授权公告日      | 专利权人  |
|----|------|------------------|------------------|------------|-------|
| 40 | 实用新型 | 通讯版二次加工用钻针       | ZL201520144753.X | 2015.7.29  | 华伟纳公司 |
| 41 | 发明专利 | 前端外径大锥度微盲孔钻      | ZL201110183463.2 | 2014.10.29 | 华伟纳公司 |
| 42 | 实用新型 | 前端外径大锥度微盲孔钻      | ZL201120230100.5 | 2012.2.8   | 华伟纳公司 |
| 43 | 实用新型 | PCB 板件用多断屑槽铣刀    | ZL201120249776.9 | 2012.3.21  | 华伟纳公司 |
| 44 | 实用新型 | 非对称槽长和分度角 UC 型微钻 | ZL20112020785.7  | 2012.2.15  | 华伟纳公司 |

### (3) 商标

截至本回复出具日，标的公司及其下属子公司已取得的商标情况如下：

| 序号 | 商标名称  | 注册人   | 注册号     | 类别 | 有效期                   |
|----|---|-------|---------|----|-----------------------|
| 1  |    | 柿竹园公司 | 4219751 | 1  | 2007.9.28-2017.9.27   |
| 2  |   | 柿竹园公司 | 4220757 | 6  | 2007.1.21-2017.1.20   |
| 3  |  | 瑶岗仙公司 | 295030  | 6  | 2007.8.10-2017.8.9    |
| 4  |  | 南硬公司  | 6287579 | 1  | 2010.6.28-2020.6.27   |
| 5  |  | 南硬公司  | 6320782 | 1  | 2010.5.14-2020.5.13   |
| 6  |  | 南硬公司  | 6329783 | 7  | 2010.2.21-2020.2.20   |
| 7  |  | 南硬公司  | 6329784 | 6  | 2010.2.21-2020.2.20   |
| 8  |  | 南硬公司  | 6329785 | 40 | 2010.3.28-2020.3.27   |
| 9  |  | 南硬公司  | 179257  | 21 | 2013.6.30-2023.6.29   |
| 10 |  | 南硬公司  | 381523  | 1  | 2013.6.30-2023.6.29   |
| 11 |  | 南硬公司  | 3710973 | 7  | 2005.7.7-2025.7.6     |
| 12 |  | 南硬公司  | 5590076 | 1  | 2009.10.28-2019.10.27 |
| 13 |  | 南硬公司  | 221081  | 26 | 2006.7.2-2016.7.1     |

| 序号 | 商标名称  | 注册人   | 注册号      | 类别 | 有效期                 |
|----|-------|-------|----------|----|---------------------|
| 14 | HPTEC | 华伟纳公司 | 10262633 | 7  | 2013.3.21-2023.3.20 |

#### (4) 域名

截至本回复出具日，标的公司及其下属子公司已取得的域名情况如下：

| 序号 | 名称              | 注册人   | 注册时间       | 到期时间       | 发证机构  |
|----|-----------------|-------|------------|------------|-------|
| 1  | hnszy.com       | 柿竹园公司 | 2003.11.13 | 2016.11.13 | ICANN |
| 2  | xtlwy.com       | 新田岭公司 | 2010.8.25  | 2024.8.25  | ICANN |
| 3  | czygx.com       | 瑶岗仙公司 | 2004.8.13  | 2021.8.13  | ICANN |
| 4  | chinancc.com.cn | 南硬公司  | 2004.8.13  | 2021.8.13. | CNNIC |
| 5  | hptec.cn        | 华伟纳公司 | 2004.2.6   | 2020.2.6   | ICANN |
| 6  | hptec.com.cn    | 华伟纳公司 | 2004.2.6   | 2020.2.6   | ICANN |
| 7  | hptec.net       | 华伟纳公司 | 2004.2.6   | 2020.2.6   | ICANN |
| 8  | hptec.cc        | 华伟纳公司 | 2004.2.6   | 2020.2.6   | ICANN |

#### (三) 独立财务顾问核查意见

经核查，独立财务顾问海通证券认为：新田岭公司部分土地尚未取得土地使用权证是由于整合矿山的特定历史原因形成的；新田岭公司正在依据实际情况逐步完善用地手续；交易对方已承诺就上述土地所涉资产瑕疵发生或有损失承担赔偿责任，该等承诺合法、有效；相关主管部门已确认未对新田岭公司予以行政处罚并将支持其进行项目建设；柿竹园公司的部分房产尚未办理完毕房产权属证书，其正在努力予以完善。交易对方已经承诺对房产权属瑕疵可能带来的或有损失予以赔偿，该等承诺合法、有效；该等房产权属瑕疵对本次交易也不构成实质性障碍。

柿竹园子公司铋业公司涉及三起诉讼，已计提预计负债，交易对方已经承诺就前述诉讼给铋业公司造成的损失超过铋业公司已计提预计负债的部分根据柿竹园公司对铋业公司的持股比例向中钨高新承担补偿责任。

除此之外，标的公司的主要资产产权清晰，不存在抵押、质押等权利限制，不涉及诉讼、仲裁、司法强制执行等重大争议；标的股权权属清晰，不存在妨碍

权属转移的情况。

十八、结合交易标的报告期内关联交易的情况，补充说明本次交易是否有利于规范和减少关联交易，是否符合《重组管理办法》第四十三条第（一）项的规定。

回复：

（一）交易标的报告期内关联交易的情况

2015 年度，柿竹园公司、新田岭公司、瑶岗仙公司、南硬公司及 HPTEC 集团与其关联方的合计关联交易额（已抵销交易标的之间的关联交易额）及与上市公司发生的合计关联交易额如下表所示：

| 事项                | 标的公司与其关联方<br>合计关联交易(万元) | 标的公司与上市公司的<br>合计关联交易(万元) |
|-------------------|-------------------------|--------------------------|
| 采购商品、接受劳务形成的关联交易额 | 107,547.47              | 5,022.35                 |
| 出售商品、提供劳务形成的关联交易额 | 149,432.82              | 11,639.17                |
| 其他关联交易额           | 8,322.30                | 19.00                    |
| <b>合计</b>         | <b>265,302.59</b>       | <b>16,680.52</b>         |

注：以上结果未经审计。

随着标的公司的注入，将使中钨高新形成集钨矿山、钨冶炼、钨粉末、硬质合金及深加工的完整钨产业链，整合目前交易标的与上市公司及其关联方之间存在的关联交易。

作为中国五矿整合旗下钨矿山企业的过渡性安排，近年来，五矿有色股份统一采购中国五矿旗下钨矿山企业（含标的公司）钨精矿等产品，并由五矿有色股份统一向中钨高新及标的公司销售相关产品，由此，产生了上市公司及标的公司与关联方的关联交易。

（二）本次交易有利于规范关联交易，符合《重组管理办法》第四十三条第（一）项的规定

本次交易，是中国五矿推动中钨高新成为中国五矿旗下整合钨产业的统一平



台的重要举措；本次交易完成后，中国五矿旗下钨矿山采选、冶炼、销售将逐步通过中钨高新这一统一平台进行规划、管理，减少不必要的关联交易情况。

同时，为进一步规范关联交易，本次交易涉及各相关方中国五矿、湖南有色有限均出具了《规范关联交易的承诺》的专项承诺，内容如下：“本公司作为中钨高新实际控制人/控股股东，在中钨高新本次重大资产重组/非公开发行股份（简称“本次交易”）完成后，为规范与上市公司及其下属公司之间的关联交易，维护上市公司及中小股东的合法权益，特此承诺如下：

一、保证本公司及控股或实际控制的其他公司或经济组织（不包括中钨高新控制的企业，以下统称“本公司的关联企业”）今后尽量减少与中钨高新发生关联交易。

二、如果中钨高新在今后的经营活动中与本公司及本公司的关联企业发生不可避免或合理存在的关联交易，本公司将促使此等交易严格按照国家有关法律、法规、中钨高新章程和中国证监会的有关规定履行有关程序，与中钨高新依法签订协议，及时依法进行信息披露；保证按照正常的商业条件进行，定价公允，保证不通过关联交易损害中钨高新及其他股东的合法权益。

三、本公司及本公司的关联企业将严格和善意地履行其与中钨高新签订的各项关联协议；本公司及本公司的关联企业将不会向中钨高新谋求任何超出该等协议规定以外的利益或者收益。

上述承诺在本公司对中钨高新拥有控制权或能够产生较大影响的期间内持续有效且不可变更或撤销。如违反上述承诺，并因此给中钨高新造成经济损失，本公司将依法向中钨高新进行赔偿。”

因此，本次交易有助于推动中钨高新成为中国五矿旗下整合钨产业的统一平台，有助于整合中钨高新与中国五矿在钨精矿采购方面的关联交易，同时中钨高新控股股东和实际控制人已经就规范关联交易出具承诺，本次交易及相关承诺的履行将有助于减少不必要的关联交易，有利于规范与上市公司的关联交易，符合《重组管理办法》第四十三条第（一）项的规定。

**十九、请补充披露交易标的预评估所采用的评估方法、主要评估假设、评估过程、关键评估参数等；补充披露采矿权历史入账价值以及采矿权评估时是**

否考虑欠缴采矿价款，是否存在欠费问题，并在评估中予以考虑；补充披露探矿权转采矿权尚需办理的手续及预计时间，说明探矿权预评估所采用的评估方法及其合理性，并就探矿权转采矿权存在的不确定性做出特别风险提示。

回复：

### （一）预评估所采用的评估方法

本次预评估采用资产基础法和收益法对交易标的予以评估，并且选择资产基础法的评估结论。

企业价值评估中的资产基础法，是指以被评估企业评估基准日的资产负债表为基础，合理评估企业资产负债表内及表外各项资产、负债价值，确定评估对象价值的评估方法。

### （二）预评估所采用的主要评估假设

#### 1、一般假设

- （1）假设评估基准日后被评估单位持续经营；
- （2）假设评估基准日后被评估单位所处国家和地区的政治、经济和社会环境无重大变化；
- （3）假设评估基准日后国家宏观经济政策、产业政策和区域发展政策无重大变化；
- （4）假设和被评估单位相关的利率、汇率、赋税基准及税率、政策性征收费用等在评估基准日后不发生重大变化；
- （5）假设评估基准日后被评估单位的管理层是负责的、稳定的，且有能力担当其职务；
- （6）假设被评估单位完全遵守所有相关的法律法规；
- （7）假设评估基准日后无不可抗力对被评估单位造成重大不利影响。

#### 2、特殊假设

- （1）假设评估基准日后被评估单位采用的会计政策和编写本次评估报告时所采用的会计政策在重要方面保持一致；
- （2）假设评估基准日后被评估单位在现有管理方式和管理水平的基础上，经营范围、方式与目前保持一致；

(3) 假设未来期企业以设定的资源储量、生产方式、生产规模、产品结构、投资和开发技术水平为基准且持续经营，并能够取得相应的钨生产配额；

(4) 假设未来年度矿石生产、销售能达到产销平衡；

(5) 假设预测期内企业核心管理人员和技术人员队伍相对稳定，不会出现影响企业发展和收益实现的重大变动事项；

(6) 假设评估基准日后被评估单位的产品或服务保持目前的市场竞争态势。

### (三) 预评估的评估过程及关键评估参数

评估人员在对企业进行现场调查的基础上，采用资产基础法对委估全部资产和负债进行了估算，主要资产评估过程及关键参数如下：

#### 1、存货-产成品

以其完全成本为基础，根据该产品市场销售情况决定是否加上适当的利润。对于十分畅销的产品，根据其出厂销售价格减去销售费用和全部税金确定评估值；对于正常销售的产品，根据其出厂销售价格减去销售费用、全部税金和适当数额的税后净利润确定评估值；对于勉强能销售出去的产品，根据其出厂销售价格减去销售费用、全部税金和税后净利润确定评估值；对于滞销、积压、降价销售产品，根据其可变现净值确定评估值。

#### 2、长期股权投资

对于全资、控股的长期股权投资，采用资产基础法对被投资单位进行评估，并按评估后的股东全部权益价值乘以股权比例确定基准日价值。

对于参股的长期股权投资，按照被投资单位审计后的账面净资产乘以股权比例确定基准日价值。

#### 3、固定资产

##### (1) 设备类资产

对于机器设备主要采用成本法进行评估，部分采用市场法评估。

根据企业提供的机器设备明细清单，进行了核对，做到账表相符，同时通过对有关的合同、法律权属证明及会计凭证审查核实对其权属予以确认。在此基础上，组织专业工程技术人员对主要设备进行了必要的现场勘察和核实。

##### ① 重置全价的确定

机器设备重置全价=设备购置费+运杂费+安装工程费+前期及其他费用+资

## 金成本-可抵扣的增值税

### A. 设备购置费

机器设备主要依据《2015 中国机电产品报价手册》、向生产厂家询价或从有关报价资料上查找现行市场价格,对于没有查询到设备出厂价的参考最近购置的同类设备合同价格确定。

### B. 运杂费

设备运杂费依据设备生产厂家与设备安装地的距离、以及设备运输方式进行计算,具体计算公式为:

$$\text{设备运杂费}=\text{设备购置费}\times\text{运杂费率}$$

### C. 安装工程费

安装工程费参照有色金属工业机械设备、矿山机电设备、电气设备安装工程预算定额或者合同规定确定。

### D. 前期及其他费用

前期及其他费用包括项目建设管理费、勘察设计费、工程监理费、可行性研究费、招投标代理费、环境影响评价费、联合试车费等,各项费用的计算依据国家各部委制定的相关收费依据标准。

### E. 资金成本

资金成本根据本项目合理的建设工期,按照评估基准日相应期限的贷款利率以设备购置费、安装工程费、前期及其他费用三项之和为基数确定。

### F. 可抵扣的增值税

根据“财税【2008】170号”文件规定,对于符合增值税抵扣条件的设备,计算出可抵扣的增值税。

$$\text{运输设备重置全价}=\text{车辆购置价}+\text{车辆购置税}+\text{牌照手续费}$$

$$(\text{车辆购置税}=\text{车辆不含税售价}\times 10\%)$$

### ② 成新率的确定

通过对设备(仪器)使用情况(工程环境、保养、外观、开机率、完好率的现场考察,查阅必要的设备(仪器)运行、事故、检修、性能考核等记录进行修正后予以确定。

### A. 对于专用设备和通用机器设备

主要依据设备经济寿命年限、已使用年限，通过对设备使用状况、技术状况的现场勘察了解，确定其尚可使用年限，然后按以下公式确定其综合成新率。

$$\text{综合成新率} = \text{尚可使用年限} / (\text{尚可使用年限} + \text{已使用年限}) \times 100\%$$

对于尚可使用年限的确定：

a.对于与矿产生直接相关的、除了用于矿产生别无它用的设备，根据矿井剩余生产服务年限与耐用年限扣除已使用年限后孰低原则确定尚可使用年限。

b.对于与矿产生相关度不大的设备，主要依据设备经济寿命年限、已使用年限，通过对设备使用状况、技术状况的现场勘查了解，确定其尚可使用年限。

B.对于电子设备、空调设备等小型设备，主要依据其经济寿命年限来确定其综合成新率；对于大型的电子设备还参考其工作环境、设备的运行状况等来确定其综合成新率。

C.对于车辆，依据国家颁布的车辆强制报废标准，如果标准中规定有强制报废年限、行驶里程的，则以车辆行驶里程、使用年限两种方法根据孰低原则确定理论成新率，然后结合现场勘查情况进行调整。计算公式如下：

$$\text{使用年限成新率} = (\text{规定使用年限} - \text{已使用年限}) / \text{规定使用年限} \times 100\%$$

$$\text{行驶里程成新率} = (\text{规定行驶里程} - \text{已行驶里程}) / \text{规定行驶里程} \times 100\%$$

$$\text{综合成新率} = \text{理论成新率} \times \text{调整系数}$$

### ③ 评估值的确定

$$\text{设备评估值} = \text{设备重置全价} \times \text{综合成新率}$$

对于部分使用年限较长的设备、运输车辆、电子设备等，按照评估基准日的二手市场价格，采用市场法进行评估。

## (2) 房屋建（构）筑物类资产

对房屋、构筑物主要采用成本法进行评估。对于外购商品房等适合房地合一评估的，采用市场法进行评估。

### 成本法

成本法计算公式如下：

$$\text{评估值} = \text{重置全价} \times \text{综合成新率}$$

#### ① 重置全价的确定

房屋建(构)筑物的重置全价一般包括：建筑安装工程费用、建设工程前期及

其他费用和资金成本。房屋建(构)筑物重置全价计算公式如下：

重置全价=建安综合造价+前期及其他费用+资金成本

#### A. 建安综合造价

对于大型、价值高、重要的建(构)筑物，采用预决算调整法确定其建安综合造价，即以待估建(构)筑物决算中的工程量为基础，根据行业或当地执行的定额标准和有关取费文件，分别计算土建工程费用和安装工程费用等，得到建安综合造价。

对于价值量小、结构简单的建(构)筑物采用单方造价法确定其建安综合造价。

#### B. 前期及其他费用

建设工程前期及其他费用按照被评估各单位的工程建设投资额，根据行业、国家或地方政府规定的收费标准计取。

#### C. 资金成本

资金成本按照被评估各单位的合理建设工期，参照评估基准日中国人民银行发布的同期金融机构人民币贷款基准利率，以建安综合造价、前期及其他费用等总和为基数按照资金均匀投入计取。资金成本计算公式如下：

资金成本=(建安综合造价+前期及其他费用)×合理建设工期×贷款基准利率×1/2

#### ② 成新率的确定

本次房屋建筑物成新率采用现场勘察成新率和年限成新率孰低原则确定，其中年限成新率按照以下公式确定：

年限成新率=尚可使用年限/(已使用年限+尚可使用年限)

式中尚可使用年限的确定：

对于与矿山生产无关的建(构)筑物，根据评估范围内房屋建筑物经济耐用年限和已使用年限，结合现场勘查、房屋建筑物历年更新改造情况、房屋维护状况等综合确定。在综合成新率确定过程中，以被估对象能否有继续使用功能为前提，以基础和主体结构的稳定性和牢固性为主要条件，而装修和配套设施只有在基础和主体结构能继续使用的前提下计算其新旧程度，并且作为修正基础和主体结构成新率的辅助条件。

对于与矿山生产直接相关的、除了用于矿山生产别无它用的建(构)筑物,根据矿井剩余生产服务年限与耐用年限扣除已使用年限后孰低原则确定尚可使用年限。

勘察成新率的确定:评估人员通过对房屋建筑物的基础、承重构件(梁、板、柱)、墙体、楼地面、屋面、门窗、室内外装饰及给排水、通风、空调、电气照明等各部分的实地勘察,根据原城乡建设保护部颁发的《房屋完损等级评定标准》、《鉴定房屋新旧程度参考依据》和《房屋不同成新率的评分标准及修正系数》,结合建筑物使用状况、维修保养情况,分别评定得出各项建筑物的勘察成新率。

### ③ 评估值的确定

评估值=重置全价×综合成新率

#### 市场法

市场法是将委估资产与评估基准日近期已经发生了交易的类似房地产进行比较,从已经发生了交易的类似房地产的已知价格,修正得出委估资产的客观合理市场价格的评估方法,计算公式如下:

委估资产市场价格=可比实例价格×交易情况修正系数×交易日期修正系数×个别因素修正×区域因素修正

### (3) 井巷类资产

根据申报资产的特点及评估目的,对于井巷工程采用成本法评估。

评估值=重置全价×综合成新率

#### ① 重置价格的确定

重置全价=综合造价+前期及其他费用+资金成本

##### A. 综合造价

根据实物工程量和现行的有色金属定额及取费标准进行计算。

综合造价=直接费+其它直接费+现场经费+间接费+利润+税金

其中:直接定额费——分不同工程类别、支护方式、支护厚度、岩石硬度系数、断面大小、硐室体积等不同分别选取定额,并按有关规定做相应调整;

辅助定额费——分开拓方式及井筒期、巷道期、尾工期施工区巷道、总工程量、巷道断面、井筒长度选取定额,并按有关规定做相应调整;

取费——依据中色协科字(2013)178号文有色金属工业《建安工程费用定额、工程建设其他费用定额》的相关规定计取。

材料差价——参考工程所在地的材料价格进行调整。

#### B. 前期及其它费用

前期及其它费用包括建设单位管理费、可行性研究费、环境影响评价费、工程勘察设计费、工程监理费、招投标管理费等，按照国家各部委的相关规定计取。

#### C. 资金成本

按照合理的建设工期，取评估基准日正在执行的贷款利率，按照资金平均投入，测算矿井建设期间相应工期的合理资金成本。

#### ② 综合成新率的确定

井巷工程与地面建(构)筑物不同，它是一种特殊的构筑物，附着于矿石资源，与本矿井所开采的矿石储量紧密相关，随着矿石资源开采的减少，其经济寿命相应缩短；当矿石资源开采完毕，经济寿命结束。

井下工程地质构造复杂、不可预见因素多，施工条件较差，巷道的稳定性与其所处的位置、岩层性质和地质条件密切相关。按矿井开拓系统划分，井下可分为开拓巷道、准备巷道和回采巷道，各类巷道的服务年限由其服务区域的储量决定。因此，在成新率确定前，评估人员首先查阅了地质报告、矿井设计资料，了解井下各类巷道所处位置的层位、岩石性质、支护方式以及地质构造和回采对巷道的影响；其次到井下选择有代表性的巷道实地查看了巷道的支护状况和维修情况，并向现场工程技术人员了解、查验维修记录和维修方法；第三根据各类巷道投产日期计算已服务年限，在根据地质测量部门提供的矿井资源储量、保有资源储量、可采储量及生产能力计算各类巷道的尚可服务年限，最后确定各类巷道的综合成新率。计算公式如下：

$$\text{综合成新率} = \frac{\text{尚可服务年限}}{\text{已服务年限} + \text{尚可服务年限}} \times 100\%$$

#### ③ 评估值

$$\text{评估值} = \text{重置全价} \times \text{综合成新率}$$

#### 4、在建工程

在建工程采用成本法评估。为避免资产重复计价和遗漏资产价值，结合在建工程特点，针对各项在建工程类型和具体情况，采用以下评估方法：



①主要设备或建筑主体已转固，但部分费用项目未转的在建工程，若其价值在固定资产评估值中已包含，则该类在建工程评估值为零。

## ②未完工项目

开工时间距基准日半年内的在建项目，根据其在建工程申报金额，经账实核对后，剔除其中不合理支出的余值作为评估值。

开工时间距基准日半年以上、且属于正常建设的在建项目，若在此期间投资涉及的设备、材料和人工等价格变动幅度不大，则按照账面价值扣除不合理费用后加适当的资金成本确定其评估值；若设备和材料、人工等投资价格发生了较大变化，则按照正常情况下在评估基准日重新形成该在建工程已经完成的工程量所需发生的全部费用确定重置价值；当明显存在较为严重的实体性陈旧贬值、功能性陈旧贬值和经济性陈旧贬值时，还需扣除各项贬值额。

## 5、无形资产

### (1) 土地使用权

对土地使用权，根据当地地产市场发育情况并结合待估宗地的具体特点及估价目的，采用成本逼近法、基准地价系数修正法和市场比较法进行评估。

#### ①成本逼近法

成本逼近法是以开发土地所耗费的各项费用之和为主要依据，再加上一定的利息、利润、应缴纳的税金来确定土地价格的估价方法。其基本计算公式为：

土地价格=(土地取得费+相关税费+土地开发费+投资利息+投资利润+土地增值收益)×使用年期修正系数×区域及个别修正因素系数

#### ②基准地价系数修正法

基准地价系数修正法是按照所在市/县基准地价标准，根据基准地价修正体系，进行期日修正、年期修正、区域因素和个别因素修正，并进行基准地价基础设施条件和待估宗地基础设施条件差异修正，得到待估宗地的评估地价。其基本公式：

$$P=(P_0-K_f) \times (1+\sum K_i) \times K_n \times K_t \times K_p$$

式中：P<sub>0</sub>—级别基准地价

$\sum K_i$ —宗地区域因素修正系数表中各因素修正值之和

K<sub>n</sub>—年期修正系数

K<sub>t</sub>—基准日期日修正系数

K<sub>f</sub>—开发程度修正数

K<sub>p</sub>—宗地位置偏离度修正系数

### ③市场比较法

市场比较法是根据市场中替代原理，将待估宗地与具有替代性的，且在估价基准日近期市场上交易的类似地产进行比较，并对类似地产成交价格作适当修正，以此估算待估宗地客观合理价格的方法。市场比较法计算公式：

$$V = VB \times A \times B \times C \times D$$

其中：V---估价宗地价格

VB--比较实例价格

A---待估宗地交易情况指数/比较实例交易情况指数

B---待估宗地估价基准日地价指数/比较实例交易期日地价指数

C---待估宗地区域因素条件指数/比较实例区域因素条件指数

D---待估宗地个别因素条件指数/比较实例个别因素条件指数。

### (2) 矿业权

根据《矿业权评估技术基本准则(CMVS00001—2008)》和《收益途径评估方法规范(CMVS12100—2008)》确定本次采矿权评估采用折现现金流量法。

计算公式为：

$$P = \sum_{t=1}^n (CI - CO)_t \cdot \frac{1}{(1 + i)^t}$$

公式中：P——采矿权评估价值；

CI——年现金流入量；

CO——年现金流出量；

(CI—CO)<sub>t</sub>——年净现金流量；

i——折现率；

t——年序号(i=1, 2, 3, ..., n)；

n——计算年限。

矿业权主要参数的选择方法如下：

①保有资源储量、评估利用资源储量、可采储量、生产能力和评估计算年限

依据经或拟经国土资源部评审备案的资源储量核实报告为基础,结合矿山储量年报及其评审意见书和企业生产动用数据,计算得出预估基准日的保有资源储量。

根据《矿业权评估利用矿产资源储量指导意见》,参与评估的保有资源储量中的基础储量可直接作为评估利用资源储量;内蕴经济资源量,通过矿山设计文件等认为该项目属技术经济可行的,分别按以下原则处理:探明的或控制的内蕴经济资源量(331)和(332),可信度系数取 1.0;推断的内蕴经济资源量(333)可参考矿山设计文件或设计规范的规定确定可信度系数。本次评估(333)的可信度系数依据经批准的矿产资源开发利用方案或者可研报告选取。

根据《矿业权评估利用矿产资源储量指导意见》(CMVS 30300-2010),可采储量计算公式如下:

可采储量=(评估利用资源储量-设计损失量)×采矿回采率。

本项目依据经批准的矿产资源开发利用方案或者可研报告中的设计损失量和采矿回收率计算评估基准日的各矿可采储量。

本次评估根据采矿许可证和经批准的矿产资源开发利用方案或者可研报告选取未来正常生产期的生产能力。

根据《矿业权评估参数确定指导意见》(CMVS30800-2008),非矿业权价款评估、矿业权价值咨询,首先考虑是否有偿处置,矿业权人未缴纳矿业权价款的部分不应作为矿业权人的权益。因此,采矿权人仅依法对已经处置价款的资源储量拥有使用、收益权,故参与评估计算的资源储量应为已经处置价款的资源储量中截至评估基准日的剩余部分。另外,根据《关于矿业权评估有关问题的处理意见》(湘国土资办发[2008]106号)，“没有参与原矿业权评估（评估所依据的开发利用方案未列入设计利用储量，如边际和次边际经济资源量）的资源储量，仍为未有偿处置的资源储量，矿山企业不得自行开发，在开发利用环境、技术条件改善后，并经发证机关批准成为可利用的资源储量（设计或实际利用，或虽未设计或实际利用，但经预可行性研究或可行性研究认为属经济可利用的），应全部参与评估，进行有偿处置。”因此，本项目没有参与矿业权价款评估的低品位矿石和伴生资源(矿种)不计入采矿权评估范围。

因此参与本项目采矿权评估计算的资源储量为已经处置价款的资源储量中

截至评估基准日的剩余部分(没有进行矿业权价款处置工作的伴生资源不计入采矿权评估范围)。

本项目矿山服务年限计算公式：

$$T = \frac{Q}{A(1-\rho)}$$

式中：T—矿山服务年限；

A—矿山生产能力；

Q—可采储量；

$\rho$ —矿石贫化率。

根据上述可采储量、生产能力和依据经批准的矿产资源开发利用方案或者可研报告中的矿石贫化率代入上述矿山服务年限计算公式求得各矿的服务年限。

## ②销售价格

根据 Wind 资讯中各矿产品的历史价格走势，分析预测未来的矿产品的价格。

近年来，受国际经济增速放缓影响，大宗商品价格下降，钨价格波动较大，近几年白钨精矿（65%）（含税）价格变化情况如下表：



未来随着经济的回暖，钨产品的需求将逐步增加，同时，钨作为国家重要战略资源，国家加强钨资源的管理，钨精矿价格将逐步回升。本次预估价格见下表：

金额单位：万元/吨

| 项目                      | 2016年 | 2017年 | 2018年 | 2019年 | 2020年 | 长期价格  |
|-------------------------|-------|-------|-------|-------|-------|-------|
| 白钨精矿 <sup>①</sup> （65%） | 7.00  | 8.50  | 9.00  | 10.50 | 12.00 | 12.00 |

|      |  |  |  |  |  |  |
|------|--|--|--|--|--|--|
| (含税) |  |  |  |  |  |  |
|------|--|--|--|--|--|--|

### ③采选指标

采选技术指标皆依据企业的实际运营指标结合矿产资源开发利用方案和可研报告综合选取。

### ④采选成本费用

采选成本皆用企业近几年的实际运营成本结合可研报告综合选取。

### ⑤折现率

根据《矿业权评估参数确定指导意见》，折现率由无风险报酬率、风险报酬率构成。由于国内无风险利率持续下行，综合考虑各矿的具体情况，本项目采矿权评估的折现率取值暂在 8.02%-9.09%之间。

## 6、负债

对负债，预估时根据企业提供的各项目明细表，以企业账面值作为其预估值，对于各类负债中，经核实并非实际承担的负债项目，按零值计算。

### (四) 本次预估主要增值科目及增值原因

本次预估主要增值科目为固定资产、土地使用权、矿业权科目，各科目增值原因如下：

#### 1、固定资产

委估范围内固定资产科目账面值 14.56 亿元(未经审计)，预估值 19.19 亿元，评估增值 4.63 亿元，增值率 31.8%。

预估增值主要原因为：

①委估企业的部分井巷、房产、设备等资产购置时间较早，从企业购置时点到本次评估时点，由于价格上涨导致评估原值增值；

②企业对上述资产计提折旧年限短于上述资产的经济耐用年限，导致评估净值增值。

#### 2、土地使用权

委估范围内土地使用权账面值 4.67 亿元（未经审计），预估值 7.00 亿元，评估增值 2.33 亿元，增值率 50%。

预估增值主要原因为：

企业部分土地取得时间较早，随着经济的增长，土地作为稀缺资源，土地价

格上涨。

### 3、矿业权

委估范围内矿业权账面值 3.02 亿元（未经审计），预估值 4.69 亿元，评估增值 2.33 亿元，评估增值 1.67 亿元，增值率 55%。

预估增值的主要原因为：

账面价值主要反映的是矿业权价款摊余值。矿业权价款是由矿业权管理机关确定使用的特殊概念，现阶段指国家出资勘查投入的权益价值和作为矿产资源所有权人所分享的权益价值。采矿权价款是非市场条件下按特定的标准收取或依据特定的评估方法或着按社会平均收益水平等行政手段进行评估的。本次评估是置于市场条件下采用折现现金流量法，将评估计算年限内各年的净现金流量，以与净现金流量口径相匹配的折现率，折现到评估基准日的现值之和。因此，在市场与非市场两种不同条件下评估存在差异，在矿山资源较好的情况，折现到评估基准日的现值之和高于采矿权价款。

提请关注：

（1）本次预估使用的关键参数-瑶岗仙白钨矿区各年的出矿品位，主要是依据 2015 年 7 月份编制的可研报告中的数据。本次提交国土资源部的资源储量核实报告中瑶岗仙白钨矿资源储量数据和原先可研报告设计基础的资源储量数据相差较大，由于资源储量的变化，会导致瑶岗仙的可研报告需要按照经国土资源部评审备案后储量报告进行相应的调整，即：本次预估使用的关键数据-瑶岗仙白钨矿未来生产期排产将调整（主要是出矿品位的变化，会影响到白钨矿每年的精矿的产出量）。本次预估时，经与相关人员沟通，在当前的情况下对上述情况进行了考虑，但是，不排除未来期新的可研报告数据的变化导致预估结果的变化。

（2）本次预估时，柿竹园新增储量需缴纳的采矿权价款尚未确定，本次预估按照预估时点掌握的情况对该部分价款进行了预计，如最终企业实际需要缴纳的采矿权价款与预计数有差异，会导致预估值的变化。

## （五）标的资产采矿权价值、价款处置及评估处理

### 1、柿竹园公司采矿权

2015 年 9 月，柿竹园公司原采矿权证到期，并于 2015 年 12 月取得了新的采矿权证（编号：C4300002015123220140644），因柿竹园公司变更矿区范围，

其新采矿权证新增加了部分资源储量。截至 2015 年 12 月 31 日，柿竹园公司原处置价款的资源储量的原始入账价值为 1.78 亿元，账面价值为 0.87 亿元，该等资源储量对应的采矿权价款已经缴纳完毕。新采矿权证新增的资源储量需要处置价款，截至本回复出具日该价款处置工作正在进行中，本次预估对新增储量预计缴纳的采矿权价款在预估时进行了扣除。

## 2、新田岭公司采矿权

截至 2015 年 12 月 31 日，新田岭公司无形资产矿业权原始入账价值为 4.02 亿元，账面值为 3.69 亿元，计提减值准备 1.82 亿元，账面净额为 1.87 亿元。

根据《国土资源部办公厅关于湖南有色新田岭钨业有限公司分期缴纳采矿权价款有关问题的复函》（国土资厅函[2010]5 号），国土资源部同意新田岭的一矿段、二矿段和三矿段采矿权价款分 10 年（2010 年-2019 年）缴纳。截至 2015 年 12 月 31 日已缴纳 644.80 万元，尚需缴纳 967.20 万元，尚需缴纳的采矿权价款在长期应付款科目挂账，本次预估已包括长期应付款挂账金额。

2015 年度新田岭公司应缴采矿权价款 1,612 万元，由于资金紧张，经新田岭公司与国土资源部沟通，2015 年度缴纳采矿价款 644.80 万元，剩余金额递延至 2016 年度缴纳。

## 3、瑶岗仙公司采矿权

截至 2015 年 12 月 31 日，企业无形资产矿业权原始入账价值为 0.97 亿元，账面值为 0.72 亿元。

上述采矿权价款已经缴纳完毕。

## （六）标的公司探矿权转采矿权及评估方法

标的公司及其下属子公司共有 2 宗探矿权，如下：

| 序号 | 探矿权证号              | 勘察项目名称              | 探矿权人  | 有效期限                | 探矿矿种  | 勘察面积(平方公里) | 地理位置      | 发证机关     |
|----|--------------------|---------------------|-------|---------------------|-------|------------|-----------|----------|
| 1  | T43120101102042835 | 湖南省郴州市苏仙区塘渣水矿区铅锌矿普查 | 柿竹园公司 | 2015.5.18-2017.5.17 | 铅锌矿   | 2.86       | 湖南省郴州市苏仙区 | 湖南省国土资源厅 |
| 2  | T43120101102044524 | 湖南省宜章县大根垄矿区钨多金属     | 瑶岗仙公司 | 2014.1.10~2016.11.  | 钨多金属矿 | 7.39       | 宜章县长策乡    | 湖南省国土资源  |

| 序号 | 探矿权证号 | 勘察项目名称 | 探矿权人 | 有效期限 | 探矿矿种 | 勘察面积(平方公里) | 地理位置 | 发证机关 |
|----|-------|--------|------|------|------|------------|------|------|
|    |       | 矿普查    |      | 09   |      |            |      | 源厅   |

上述探矿权均为危机矿山找矿项目，勘查工作量较少，勘查程度较低，没有有效的勘查成果，因此危机矿山找矿是否能形成成果存在较大的不确定性，该两宗探矿权是否可以转为采矿权也无法确定。本次预估时，按照实际账面发生的费用确认其预估值。

### （七）探矿权转采矿权的不确定性之风险提示

本次交易标的公司柿竹园公司、瑶岗仙公司存在两项探矿权。该等探矿权均为危机矿山找矿项目，勘查工作量较少，勘查程度较低，没有有效的勘查成果，因危机矿山找矿是否能形成成果存在较大的不确定性，该两宗探矿权是否可以转为采矿权也存在不确定性，本次交易按照探矿工作实际发生的费用确认其评估价值。该两项探矿权转为采矿权存在不确定性，因此其未来能否促进上市公司价值增长存在不确定性，特提请投资者关注该项风险。

中钨高新材料股份有限公司董事会

二〇一六年二月二十四日