

KEBODA®

科博达技术股份有限公司

首次公开发行 A 股股票招股意向书摘要



保荐人（主承销商）



（北京市朝阳区建国门外大街 1 号国贸大厦 2 座 27 层及 28 层）

发行人声明

招股意向书摘要的目的仅为向公众提供有关本次发行的简要情况，并不包括招股意向书全文的各部分内容。招股意向书全文同时刊载于上海证券交易所网站。投资者在做出认购决定之前，应仔细阅读招股意向书全文，并以其作为投资决定的依据。如无特别说明，本招股意向书摘要中所涉及的释义同招股意向书释义。

投资者若对招股意向书及其摘要存在任何疑问，应咨询自己的股票经纪人、律师、会计师或其他专业顾问。

本公司及全体董事、监事、高级管理人员承诺招股意向书及其摘要不存在虚假记载、误导性陈述或重大遗漏，并对招股意向书及其摘要的真实性、准确性、完整性承担个别和连带的法律责任。

本公司负责人和主管会计工作的负责人、会计机构负责人保证招股意向书及其摘要中财务会计资料真实、完整。

保荐机构承诺：因其为发行人首次公开发行股票制作、出具的文件有虚假记载、误导性陈述或者重大遗漏，给投资者造成损失的，将先行赔偿投资者损失。

中国证监会、其他政府部门对本次发行所做的任何决定或意见，均不表明其对公司股票的价值或投资者的收益作出实质性判断或者保证。任何与之相反的声明均属虚假不实陈述。

第一节 重大事项提示

本公司特别提请投资者注意，在作出投资决策之前，务必仔细阅读招股意向书全文，并特别关注以下重要事项及公司风险。

一、股东关于所持股份流通限制和自愿锁定股份的承诺

（一）公司控股股东科博达控股、实际控制人柯桂华、柯炳华及其一致行动人柯磊，上述主体控制的企业嘉兴富捷、嘉兴赢日、嘉兴鼎韬、张江汉世纪，以及公司董事王永才控制的企业正赛联投资承诺

1、自发行人股票上市交易之日起 36 个月内，不转让或者委托他人管理本公司/本企业/本人在本次发行及上市前直接或间接持有的发行人已发行股份，也不要求发行人回购该部分股份。

2、发行人股票上市后 6 个月内如发行人股票连续 20 个交易日的收盘价均低于发行人的股票发行价格，或者发行人股票上市后 6 个月期末（如该日非交易日，则为该日后的第一个交易日）收盘价低于发行人的股票发行价格，则本公司/本企业/本人在本次发行及上市前直接或间接持有的发行人已发行股份的锁定期将自动延长 6 个月。若发行人在 6 个月期间内已发生派息、送股、资本公积转增股本等除权除息事项，则上述收盘价格指发行人股票经调整后的价格。

3、自锁定期届满之日起 24 个月内，若本公司/本企业/本人试图通过任何途径或手段减持本公司/本企业/本人在本次发行及上市前通过直接或间接方式已持有的发行人已发行股份，则本公司/本企业/本人的减持价格应不低于发行人的股票发行价格。

（二）公司股东杭州玉辉、复星惟实承诺

自发行人本次发行股票上市之日起 36 个月之内，不转让或委托他人管理本企业于本次发行及上市前直接或间接持有的发行人已发行股份，也不由发行人回购本企业直接或间接持有之发行人于本次发行及上市前已发行的股份。

（三）间接持有公司股份的董事、监事和高级管理人员王永才、王依润、谢明东、赵冬冬、张良森、李锦锋、王扬军、柯建豪、赵俊、邱晓荣承诺

1、自发行人股票上市交易之日起 12 个月内，本人不转让或者委托他人管理本人在本次发行及上市前直接或间接持有的发行人股份，也不要求发行人回购该部分股份。

2、发行人股票上市后 6 个月内如发行人股票连续 20 个交易日的收盘价均低于发行人的股票发行价格，或者发行人股票上市后 6 个月期末（如该日非交易日，则为该日后的第一个交易日）收盘价低于发行人的股票发行价格，则本人在本次发行及上市前直接或间接持有的发行人股份的锁定期将自动延长 6 个月。若发行人在 6 个月期间内已发生派息、送股、资本公积转增股本等除权除息事项，则上述收盘价格指发行人股票经调整后的价格。

3、自锁定期届满之日起 24 个月内，若本人试图通过任何途径或手段减持本股东在本次发行及上市前通过直接或间接方式已持有的发行人已发行股份，则本人的减持价格应不低于发行人的股票发行价格。

（四）直接或间接持有公司股份的柯桂华、柯炳华、王永才、王依润、谢明东、赵冬冬、张良森、李锦锋、王扬军、柯建豪、赵俊、邱晓荣作为公司董事、监事及高级管理人员的承诺

直接或间接持有公司股份的董事、监事和高级管理人员柯桂华、柯炳华、王永才、王依润、谢明东、赵冬冬、张良森、李锦锋、王扬军、柯建豪、赵俊、邱晓荣还承诺，本人将遵守下列限制性规定：（1）本人任期内每年转让的股份不超过所持有发行人股份总数的 25%；（2）离职后半年内，不转让所持发行人股份；（3）遵守法律、行政法规、部门规章、规范性文件以及上海证券交易所业务规则对本人股份转让的其他规定。

二、关于公司稳定股价的预案及相关承诺

为保护投资者利益，发行人按照中国证监会《关于进一步推进新股发行体制改革的意见》的相关要求，特制订稳定股价的预案如下：

（一）本预案的有效期

本预案自公司股票上市之日起三年内有效。

（二）启动股价稳定措施的具体条件和程序

1、启动条件及程序：当公司股票连续 20 个交易日的收盘价低于公司上一年度末经审计的每股净资产时，应当在 10 日内召开董事会、25 日内召开股东大会，审议稳定股价具体方案，明确该等具体方案的实施期间，并在股东大会审议通过该等方案后的 10 个交易日内启动稳定股价具体方案的实施。

2、停止条件：在稳定股价具体方案的实施期间内，如公司股票连续 20 个交易日收盘价高于公司上一年度末经审计的每股净资产时，将停止实施股价稳定措施。稳定股价具体方案实施期满后，如再次发生上述第 1 项的启动条件，则再次启动稳定股价措施。

（三）具体措施和方案

公司、公司控股股东、实际控制人、董事（独立董事除外，下同）和高级管理人员为承担稳定公司股价的义务的主体。在不影响公司上市条件的前提下，可采取如下具体措施及方案：

1、公司稳定股价的具体措施

当公司股票连续 20 个交易日的收盘价低于公司上一年度末经审计的每股净资产时，公司应当在 10 日内召开董事会、25 日内召开股东大会，审议包括但不限于下述措施的稳定股价具体方案：

（1）当触发前述股价稳定措施的启动条件时，公司应依照法律、法规、规范性文件、公司章程及公司内部治理制度的规定，制定股份回购方案，向社会公众股东回购公司部分股票，并保证股价稳定措施实施后，公司的股权分布仍符合上市条件。

（2）本公司以集中竞价交易方式、要约方式或证券监督管理部门认可的其他方式回购公司股份社会公众股份，回购价格为市场价格。公司用于回购股份的资金金额不高于回购股份事项发生时上一个会计年度经审计归属于母公司股东净利润的 30%。如果公司股份已经不满足启动稳定公司股价措施条件的，公司可不再实施向社会公众股东回购股份。

（3）要求控股股东及时任公司董事、高级管理人员的人员以增持公司股票的方式稳定公司股价，并明确增持的金额和期间。

（4）在保证公司经营资金需求的前提下，经董事会、股东大会审议同意，通过实

施利润分配或资本公积金转增股本的方式稳定公司股价。

(5) 通过削减开支、限制高级管理人员薪酬、暂停股权激励计划等方式提升公司业绩、稳定公司股价。

(6) 法律、行政法规、规范性文件规定以及中国证监会认可的其他方式。

2、控股股东及实际控制人稳定股价的具体措施

控股股东及实际控制人应在不迟于股东大会审议通过稳定股价具体方案后的 10 个交易日内，根据股东大会审议通过的稳定股价具体方案，积极采取下述措施以稳定公司股价，并保证股价稳定措施实施后，公司的股权分布仍符合上市条件：

(1) 在符合股票交易相关规定的前提下，按照公司关于稳定股价具体方案中确定的增持金额和期间，通过交易所集中竞价交易方式增持公司股票，增持价格不高于公司最近一期经审计的每股净资产；购买所增持股票的总金额，不高于控股股东自公司上市后累计从公司所获得现金分红金额的 30%。公司控股股东增持公司股份方案公告后，如果公司股价已经不满足启动稳定公司股价措施条件的，控股股东可以终止增持股份。

(2) 除因被强制执行或上市公司重组等情形必须转股或触发前述股价稳定措施的停止条件外，在股东大会审议稳定股价具体方案及方案实施期间，不转让其持有的公司股份；除经股东大会非关联股东同意外，不由公司回购其持有的股份。

(3) 法律、行政法规、规范性文件规定以及中国证监会认可的其他方式。

触发前述股价稳定措施的启动条件时公司的控股股东及实际控制人，不因在股东大会审议稳定股价具体方案及方案实施期间内不再作为控股股东及实际控制人而拒绝实施上述稳定股价的措施。

3、公司董事、高级管理人员稳定股价的具体措施

公司董事、高级管理人员应在不迟于股东大会审议通过稳定股价具体方案后的 10 个交易日内，根据股东大会审议通过的稳定股价具体方案，积极采取下述措施以稳定公司股价，并保证股价稳定措施实施后，公司的股权分布仍符合上市条件：

(1) 在符合股票交易相关规定的前提下，按照公司关于稳定股价具体方案中确定的增持金额和期间，通过交易所集中竞价交易方式增持公司股票，增持价格不高于公司最近一期经审计的每股净资产；购买所增持股票的总金额，不高于其上年度初至董事会

审议通过稳定股价具体方案日期间从公司获取的税后薪酬及税后现金分红总额的 30%。公司董事、高级管理人员增持公司股份方案公告后，如果公司股价已经不满足启动稳定股价措施条件的，上述人员可以终止增持股份。

(2) 除因继承、被强制执行或上市公司重组等情形必须转股或触发前述股价稳定措施的停止条件外，在股东大会审议稳定股价具体方案及方案实施期间，不转让其持有的公司股份；除经股东大会非关联股东同意外，不由公司回购其持有的股份。

(3) 法律、行政法规、规范性文件规定以及中国证监会认可的其他方式。

触发前述股价稳定措施的启动条件时公司的董事、高级管理人员，不因在股东大会审议稳定股价具体方案及方案实施期间内职务变更、离职等情形而拒绝实施上述稳定股价的措施。

(四) 本预案的执行

1、公司、公司控股股东、实际控制人、公司董事及高级管理人员在履行上述回购或增持义务时，应按照公司章程、上市公司回购股份、上市公司控股股东增持股份、上市公司董事及高级管理人员增持股份等相关监管规则履行相应的信息披露义务。

2、本预案适用于公司未来选举或聘任的董事、高级管理人员。公司选举或聘任董事、高级管理人员时，应要求其就此做出书面承诺，并要求其按照公司首次公开发行上市时董事、高级管理人员的承诺提出未履行承诺的约束措施。

(五) 本预案的约束措施

公司及其控股股东、实际控制人、董事、高级管理人员承诺就上述稳定股价措施接受以下约束：

1、公司及其控股股东、实际控制人、董事、高级管理人员如未履行上述承诺事项，公司及其控股股东、实际控制人、董事、高级管理人员将在公司股东大会及中国证监会指定报刊上公开说明未采取上述稳定股价措施的具体原因并向公司股东和社会公众投资者道歉。

2、公司及其控股股东、实际控制人、董事、高级管理人员如未履行上述承诺事项，公司及其控股股东、实际控制人、董事、高级管理人员将向投资者提出补充承诺或替代承诺，以尽可能保护投资者的权益。

3、公司及其控股股东、实际控制人、董事、高级管理人员如未履行上述承诺事项，致使投资者在证券交易中遭受损失的，公司及其控股股东、实际控制人、董事、高级管理人员将依法赔偿投资者损失。

4、如公司控股股东未履行增持公司股份的义务，公司有权将控股股东应履行其增持义务相等金额的应付现金分红予以扣留，直至控股股东为履行其增持义务。公司可将与控股股东履行其增持义务相等金额的应付现金分红予以扣减用于公司回购股份，控股股东丧失对相应金额现金分红的追索权。

5、如公司董事、高级管理人员未履行增持公司股份的义务，公司有权将应付董事、高级管理人员的薪酬及现金分红予以扣留，直至董事、高级管理人员履行其增持义务。公司可将应付董事、高级管理人员的薪酬与现金分红予以扣减用于公司回购股份，董事、高级管理人员丧失对相应金额现金分红的追索权。

三、关于因信息披露重大违规回购新股、赔偿损失承诺及相应约束措施

（一）发行人承诺

1、如招股意向书存在虚假记载、误导性陈述或者重大遗漏，致使投资者在买卖本公司股票的证券交易中遭受损失的，本公司将依法赔偿投资者的损失。具体措施为：本公司将在该等违法事实被中国证监会、证券交易所或司法机关认定后，本着简化程序、积极协商、先行赔付、切实保障投资者特别是中小投资者利益的原则，按照投资者直接遭受的可测算的经济损失选择与投资者和解、通过第三方与投资者调解或设立投资者赔偿基金等方式积极赔偿投资者由此遭受的直接经济损失，赔偿范围包括股票投资损失及佣金和印花税等损失。

2、若中国证监会或其他有权部门认定招股意向书存在虚假记载、误导性陈述或者重大遗漏，且该情形对判断本公司是否符合法律、法规、规范性文件规定的首次公开发行股票并上市的发行条件构成重大、实质影响的，则本公司承诺将按如下方式依法回购本公司首次公开发行的全部新股，具体措施为：

（1）在法律允许的情形下，若上述情形发生于本公司首次公开发行的新股已完成

发行但未上市交易之阶段内，自中国证监会或其他有权机关认定本公司存在上述情形之日起 30 个工作日内，本公司将按照发行价并加算银行同期存款利息向网上中签投资者及网下配售投资者回购本公司首次公开发行的全部新股；

(2) 在法律允许的情形下，若上述情形发生于本公司首次公开发行的新股已完成上市交易之后，自中国证监会或其他有权机关认定本公司存在上述情形之日起 5 个工作日内制订股份回购方案并提交股东大会审议批准，通过上海证券交易所交易系统回购本公司首次公开发行的全部新股，回购价格将以发行价为基础并参考相关市场因素确定。本公司上市后发生派息、送股、资本公积转增股本等除权除息事项的，上述发行价格做相应调整。

若违反本承诺，不及时进行回购或赔偿投资者损失的，本公司将在股东大会及中国证监会指定媒体上公开说明未履行承诺的具体原因，并向股东和社会投资者道歉；股东及社会公众投资者有权通过法律途径要求本公司履行承诺；同时因不履行承诺造成股东及社会公众投资者损失的，本公司将依法进行赔偿。

(二) 控股股东科博达控股、实际控制人柯桂华先生、柯炳华先生承诺

招股意向书所载内容不存在虚假记载、误导性陈述或重大遗漏之情形，且本公司/本人对招股意向书所载内容之真实性、准确性、完整性承担相应的法律责任。

若中国证监会或其他有权部门认定招股意向书所载内容存在任何虚假记载、误导性陈述或者重大遗漏之情形，且该等情形对判断发行人是否符合法律规定的发行条件构成重大且实质影响的，则本公司/本人承诺将极力促使发行人依法回购其首次公开发行的全部新股，并购回已转让的原限售股份。

若招股意向书所载内容存在虚假记载、误导性陈述或者重大遗漏，致使投资者在证券交易中遭受损失的，则本公司/本人将依法赔偿投资者损失。本公司/本人将在该等违法事实被中国证监会、证券交易所或司法机关认定后，本着简化程序、积极协商、先行赔付、切实保障投资者特别是中小投资者利益的原则，按照投资者直接遭受的可测算的经济损失选择与投资者和解、通过第三方与投资者调解或设立投资者赔偿基金等方式积极赔偿投资者由此遭受的直接经济损失，赔偿范围包括股票投资损失及佣金和印花税等损失。

如未履行上述承诺，本公司/本人将在发行人股东大会及中国证监会指定媒体上公

开说明未履行的具体原因，并向发行人股东和社会公众投资者道歉，并在前述认定发生之日起停止领取现金分红，同时持有的发行人股份不得转让，直至依据上述承诺采取相应的赔偿措施并实施完毕时为止。

（三）全体董事、监事、高级管理人员承诺

招股意向书所载内容不存在虚假记载、误导性陈述或重大遗漏之情形，且对招股意向书所载内容之真实性、准确性、完整性承担相应的法律责任。

若中国证监会或其他有权部门认定招股意向书所载内容存在任何虚假记载、误导性陈述或者重大遗漏之情形，且该等情形对判断发行人是否符合法律规定的发行条件构成重大且实质影响的，将促使发行人依法回购其首次公开发行的全部新股。

若招股意向书所载内容存在虚假记载、误导性陈述或者重大遗漏，致使投资者在证券交易中遭受损失的，则将依法赔偿投资者损失。本人将在该等违法事实被中国证监会、证券交易所或司法机关认定后，本着简化程序、积极协商、先行赔付、切实保障投资者特别是中小投资者利益的原则，按照投资者直接遭受的可测算的经济损失选择与投资者和解、通过第三方与投资者调解或设立投资者赔偿基金等方式积极赔偿投资者由此遭受的直接经济损失，赔偿范围包括股票投资损失及佣金和印花税等损失。

如未履行上述承诺，公司董事、监事、高级管理人员将在发行人股东大会及中国证监会指定媒体上公开说明其未履行的具体原因，并向发行人股东和社会公众投资者道歉，并在前述认定发生之日起停止领取薪酬及现金分红（如有），同时直接或间接持有的发行人股份将不得转让，直至依据上述承诺采取相应的赔偿措施并实施完毕时为止。

（四）本次发行相关中介机构承诺

保荐人承诺：“如承诺人未能依照适用的法律法规、规范性文件及行业准则的要求勤勉尽责地履行法定职责而导致承诺人为发行人首次公开发行股票并上市制作、出具的文件有虚假记载、误导性陈述或者重大遗漏，给投资者造成损失的，承诺人将依法先行赔偿投资者损失。”

发行人会计师众华承诺：“如因本所未能依照适用的法律法规、规范性文件及行业准则的要求勤勉尽责地履行法定职责而导致本所为发行人首次公开发行制作、出具的文件有虚假记载、误导性陈述或者重大遗漏，给投资者造成实际损失的，本所将按照有管辖权的人民法院依照法律程序作出的有效司法裁决，将依法赔偿投资者损失。”

发行人律师君合承诺：“1、本所勤勉尽责地完成本次发行及上市中相关工作，本所为发行人本次发行及上市所制作的律师工作报告、法律意见书等申报文件的内容不存在虚假记载、误导性陈述或重大遗漏，并对该等文件的真实性、准确性和完整性承担相应的法律责任。2、若因本所作出的上述承诺被证明存在虚假记载、误导性陈述或者重大遗漏，给投资者造成损失的，本所依法承担赔偿责任：（1）如就此发生争议，本所除积极应诉并配合调查外，本所将积极与发行人、其他中介机构、投资者沟通协商；（2）有管辖权的司法机关依法作出生效判决并判定本所出具的申报文件存在虚假记载、误导性陈述或者重大遗漏，造成重大影响，且本所因此应承担赔偿责任的，本所在收到该等判定后启动赔偿投资者损失的相关工作；（3）经司法机关依法作出的生效判决所认定的赔偿金额确定后，依据该等司法判决确定的形式进行赔偿。”

发行人评估机构上海东洲资产评估有限公司承诺：“如因本机构未能依照适用的法律法规、规范性文件及行业准则的要求勤勉尽责地履行法定职责而导致本机构为发行人首次公开发行制作、出具的文件有虚假记载、误导性陈述或者重大遗漏，给投资者造成实际损失的，本机构将按照有管辖权的人民法院依照法律程序作出的有效司法裁决，依法赔偿投资者损失。”

四、持股 5% 以上股东持股意向及减持意向的承诺

公司直接或间接持有公司 5% 以上股份的股东科博达控股、柯桂华、柯炳华、柯磊、嘉兴富捷承诺：

1、持续看好发行人业务前景，全力支持发行人发展，拟长期持有发行人股票，锁定期届满之日起 24 个月内暂无明确的减持计划。

2、自锁定期届满之日起 24 个月内，若本股东试图通过任何途径或手段减持本股东在本次发行及上市前通过直接或间接方式已持有的发行人已发行股份，则本股东的减持价格应不低于发行人的股票发行价格，且每年减持数量不超过本股东在发行人本次发行前所持股份总数的 25%。若在本股东减持前述股票前，发行人已发生派息、送股、资本公积转增股本等除权除息事项，则本股东的减持价格应不低于发行人股票发行价格经相应调整后的价格，减持方式包括集中竞价交易、大宗交易、协议转让及其他符合中国证监会及证券交易所相关规定的方式。

3、若本股东拟减持发行人股票，将在减持前3个交易日公告减持计划，未履行公告程序前不进行减持，且该等减持将于减持计划公告后6个月内通过相关证券交易所以大宗交易、竞价交易或中国证监会及证券交易所认可的其他方式依法进行。本股东减持发行人股份将按照《中华人民共和国公司法》、《中华人民共和国证券法》、《上市公司股东、董监高减持股份的若干规定》、《上海证券交易所上市公司股东及董事、监事、高级管理人员减持股份实施细则》、证券监督管理部门及证券交易所的相关规定办理。

4、如本股东上述减持约定与中国证监会或上海证券交易所等证券监管机构的最新监管意见或相关政府部门的规定或要求不符的，本股东将统一根据届时相关证券监管机构的监管意见或相关政府部门的规定或要求对减持约定进行相应调整。

5、如未履行上述承诺，将在发行人股东大会及中国证监会指定媒体上公开说明未履行的具体原因，并向发行人股东和社会公众投资者道歉，并暂不领取现金分红，直至实际履行承诺或违反承诺事项消除；因其未履行上述承诺而获得的收入将全部归发行人所有，在获得该收入的十日内将该收入支付给发行人指定账户；如因未履行上述承诺给发行人或投资者造成损失的，将依法向发行人或其他投资者赔偿相关损失。

五、关于业绩摊薄的填补措施及承诺

本次发行完成后，公司股本和净资产都将大幅增加，但鉴于募集资金投资项目有一定的实施周期，净利润可能不会同步大幅增长，可能导致公司每股收益、净资产收益率等指标下降，投资者面临公司首次公开发行并上市后即期回报被摊薄的风险。为降低本次公开发行摊薄公司即期回报的影响，公司将持续推进多项改善措施，提高公司日常运营效率，降低运营成本、提升公司经营业绩。

具体本次发行上市对公司的影响、本次发行上市的必要性及合理性、本次募集资金投资项目与公司现有业务的关系以及公司填补回报的措施如下：

（一）本次募集资金到位后当年发行人每股收益相对上年度每股收益的变动趋势

公司募集资金将用于浙江科博达工业有限公司主导产品生产基地扩建项目、科博达技术股份有限公司新能源汽车电子研发中心建设项目以及补充营运资金项目。上述项目效益实现具有一定滞后性，因此，在此期间股东回报主要通过现有业务实现收入和利润。

按照本次发行新股 4,010 万股计算，发行完成后，公司总股本为 40,010 万股，假设 2019 年完成此次发行（最终以经证监会核准并实际发行完成时间为准），则募集资金到位当年，由于相关投资项目尚未完全发挥效益，因此本公司扣除非经常性损益前后的每股收益受股本摊薄影响，相对上年度每股收益有所下降，从而导致公司即期回报被摊薄。

上述假设分析仅为示意性分析，并不构成公司的盈利预测，投资者不应据此进行投资决策，投资者据此进行投资决策造成损失的，公司不承担赔偿责任。

（二）董事会选择本次融资的必要性和合理性

见招股意向书“第十三节 募集资金运用”之“二、募投项目必要性及可行性分析”中各项目实施的必要性和可行性分析。

（三）本次募集资金投资项目与公司现有业务的关系，公司从事募投项目在人员、技术、市场等方面的储备情况

1、本次募集资金投资项目与公司现有业务的关系

公司主要从事汽车电子产品的研发、生产和销售，是国内为数不多的汽车智能、节能电子部件的系统方案提供商。公司本次募集资金投资项目用于浙江科博达工业有限公司主导产品生产基地扩建项目、科博达技术股份有限公司新能源汽车电子研发中心建设项目以及补充营运资金项目，均直接应用于公司主营业务的发展。

2、人员储备

截至 2019 年 6 月 30 日，公司拥有员工 1,914 人。公司的人员稳定，员工忠诚度高。公司的高层管理人员大多都已在行业中工作了 15 年以上，具有丰富的行业经验、广泛的业内人脉资源以及对公司深厚的了解。而人员的稳定既是公司较高管理水平的体现，也是员工工作熟练度及公司高生产效率的保证。

除中高层管理人员、销售人员、研发设计人员外，公司员工主要为生产人员。依靠人力成本优势以及生产人员的高效率，公司的产品成本具有较为明显的优势。此外，员工的忠诚与高效也使得公司的组织结构相比大多数竞争对手更为紧凑，管理人员更加精简，进一步降低了公司的管理成本，提高了运营效率。

3、市场资源储备

自 20 世纪 90 年代以来，伴随中国经济的持续快速增长，人民对生活品质要求的不断提高及收入的快速增长，带动了汽车等可选消费的快速增长。此外，信用体系建立以及汽车金融形式和流程日益多样化、便利化，都大大降低了汽车消费门槛。消费者买车的意愿和能力均有大幅度的提升。

同时，中国作为一个新兴市场汽车大国，汽车产销量近年来逐步扩大。根据中国汽车工业协会统计数据显示，我国汽车产量从 2006 年的 728 万辆增长至 2018 年的 2,781 万辆，复合增长率达 11.82%；同期，我国汽车销量从 722 万辆增长至 2,808 万辆，复合增长率达 11.99%。在汽车市场总体规模不断提升的同时，中高级乘用车在其中的占比也在稳步上升。由于汽车电子产品与乘用车存在较为稳定的配比关系，汽车电子行业也将会随着乘用车市场的快速发展而同步前进。

公司拥有众多国内外产销量大、车型齐全、品牌卓越的一流整车厂客户，优质的客户资源是公司的核心竞争优势之一。公司核心客户包括大众集团（包括其下属子公司奥迪公司、保时捷汽车、宾利汽车和兰博基尼汽车）、戴姆勒、捷豹路虎、一汽集团及上汽大众等数十家全球知名整车厂商。公司拥有优质的客户资源，且主要客户销售市场保持良好，将充分受益于汽车市场的增长。

（四）公司根据自身经营特点制定的填补即期回报的具体措施

1、公司现有业务板块运营状况，发展态势，面临的主要风险及改进措施

（1）公司现有业务板块运营状况及发展态势

公司报告期内专注于汽车电子产品业务，在人员、技术、市场方面均取得了一定发展成效，主营业务收入及利润保持增长，业务发展良好。

（2）公司现有业务运营面临的主要风险及改进措施

①乘用车行业景气度及汽车产业政策变动的风险

公司产品主要为汽车电子产品，其生产和销售受乘用车行业的周期性波动影响较大。汽车行业与宏观经济关联度较高，全球经济和国内宏观经济的周期性波动都将对我国汽车生产和消费带来影响。当宏观经济处于上升阶段时，汽车行业发展迅速，汽车消费活跃；反之当宏观经济处于下降阶段时，汽车行业发展放缓，汽车消费增长缓慢。

受益于持续增长的国内经济以及汽车行业的各项扶持政策，近年来国内汽车产销量均保持着较快的增长速度。汽车行业快速发展的同时亦造成了环境污染加剧、城市交通状况恶化、能源紧张等负面影响。如果中央政府或各地方政府未来推出相应的调控措施并对汽车整体销量造成不利影响，将影响整个汽车电子产品行业。

公司将继续利用现有平台优势，继续加大投入提升产品研发能力及技术实力，升级产品工艺，全面提升公司产品竞争力，强化在中高端乘用车及豪华车的差异化竞争实力，巩固目前的市场地位，并拓展新的业务机会。

②市场竞争加剧的风险

随着近年来国内汽车行业的快速发展，必将吸引更多企业进入汽车电子产品的供应领域或促使现有汽车电子产品生产企业扩大产能，未来的市场竞争将会加剧。如果公司不能在日趋激烈的市场竞争中及时全面地提高产品竞争力、紧跟整车厂新车型开发速度，将面临产品市场份额下降的风险，进而影响公司未来发展。目前公司有着较强的开发能力和丰富的客户资源，未来将进一步优化产能布局，提升工艺技术及成本控制优势，发展巩固与国内主要整车厂或知名汽车零部件一级供应商的合作，提升市场口碑，应对行业竞争。

③产品环保标准提高的风险

如国家或客户对相关产品实施更为严格的环保标准、提出更高的环保要求，公司将面临现有产品更新换代的风险。公司将持续投入研发以适应更高的环保标准，并加强与行业领先客户的合作，提升生产材料环保标准，保持公司产品在环保标准不断提高的行业环境变化中的竞争优势。

2、提高公司日常运营效率，降低公司运营成本，提升公司经营业绩的具体措施

公司已经建立了良好的内部组织机构、运营流程以及符合现代企业制度以及上市公司要求的经营管理决策体系，形成产权清晰、权责明确、相互制衡、运转高效的经营管理机制。公司将持续推进多项改善措施，提高公司日常运营效率，降低运营成本、提升公司经营业绩，具体措施如下：

(1) 加强研发、拓展业务，提高公司持续盈利能力

公司将继续巩固和发挥自身研发、销售等优势，不断丰富和完善产品，提升研发技

术水平，持续拓展国内和海外市场，增强公司的持续盈利能力，实现公司持续、稳定发展。

(2) 加强内部管理、提供运营效率、降低运营成本

公司将积极推进产品工艺的优化、工艺流程的改进、技术设备的改造升级，加强精细化管理，持续提升生产运营效率，不断降低生产损耗。同时，公司将加强预算管理，控制公司费用率，提升盈利水平。

(3) 强化募集资金管理，加快募投项目建设，提高募集资金使用效率

公司已按照法律法规、规范性文件及《公司章程（草案）》的规定制定了《募集资金管理制度》，对募集资金的专户存储、使用、用途变更、管理和监督等进行了明确的规定。为保障公司规范、有效地使用募集资金，本次募集资金到位后，公司董事会将持续监督公司对募集资金进行专项存储、保障募集资金用于前述项目的建设，配合监管银行和保荐机构对募集资金使用的检查和监督，确保募集资金合理规范使用，合理防范募集资金使用风险。

同时，公司也将抓紧募投项目的前期工作，统筹合理安排项目的投资建设，力争缩短项目建设期，实现募投项目的早日投产和投入使用。随着项目逐步实施，产能的逐步提高及市场的进一步拓展，公司的盈利能力将进一步增强，经营业绩将会显著提升，有助于填补本次发行对股东即期回报的摊薄。

(4) 进一步完善公司治理，为公司持续稳定发展提供治理结构和制度保障

公司将严格按照《公司法》、《证券法》、《上市公司章程指引》等法律、法规和规范性文件的要求，不断完善公司治理结构，确保股东能够充分行使股东权利，董事会能够按照公司章程的规定行使职权，做出科学决策，独立董事能够独立履行职责，保护公司尤其是中小投资者的合法权益，为公司持续稳定的发展提供科学有效的治理结构和制度保障。

(5) 完善利润分配机制、强化投资回报机制

公司已根据中国证监会的相关规定，制定了股东分红回报规划，并在《公司章程（草案）》中对分红政策进行了明确，确保公司股东特别是中小股东的利益得到保护，强化投资者回报。公司将严格执行利润分配政策，在符合分配条件的情况下，积极实施对股

东的利润分配，优化投资回报机制。

（五）控股股东、实际控制人、董事、高级管理人员对填补回报措施作出的承诺

公司控股股东、实际控制人、董事、高级管理人员已根据《关于首发及再融资、重大资产重组摊薄即期回报有关事项的指导意见》的要求，就确保公司填补回报措施的切实履行作出了承诺，维护公司和全体股东的合法权益。

公司的控股股东、实际控制人承诺如下：

1、本公司/本人将不会越权干预发行人的经营管理活动，不侵占发行人利益，前述承诺是无条件且不可撤销的；

2、若本公司/本人违反前述承诺或拒不履行前述承诺的，本公司/本人将在股东大会及中国证监会指定报刊公开作出解释并道歉，并接受中国证监会和证券交易所对本公司/本人作出相关处罚或采取相关管理措施；对发行人或股东造成损失的，本公司/本人将给予充分、及时而有效的补偿。

公司董事、高级管理人员承诺如下：

1、本人承诺，不无偿或以不公平条件向其他单位或者个人输送利益，也不采用其他方式损害发行人利益；

2、本人承诺，对本人的职务消费行为进行约束；

3、本人承诺，不动用发行人资产从事与本人履行职责无关的投资、消费活动；

4、本人承诺，由董事会或薪酬委员会制定的薪酬制度与发行人填补回报措施的执行情况相挂钩；

5、本人承诺，未来如公布的发行人股权激励的行权条件，将与公司填补回报措施的执行情况相挂钩；

6、本人同意，将根据未来中国证监会、证券交易所等监管机构出台的规定，积极采取一切必要、合理措施，使发行人填补回报措施能够得到有效的实施。

本人承诺切实履行公司制定的有关填补回报措施以及本人对此作出的任何有关填补回报措施的承诺，若本人违反前述承诺或拒不履行前述承诺的，本人将在股东大会及中国证监会指定报刊公开作出解释并道歉，并接受中国证监会和证券交易所对本人作出

相关处罚或采取相关管理措施；对发行人或股东造成损失的，本人将给予充分、及时而有效的补偿。

六、公司及其全体股东、实际控制人、公司董事、监事、高级管理人员相关承诺的约束措施

（一）发行人承诺

1、本公司将严格履行在本次发行及上市过程中所作出的全部公开承诺事项（以下简称“承诺事项”）中的各项义务和责任。

2、若本公司未能履行承诺事项中各项义务或责任，本公司将在股东大会及中国证监会指定报刊上公开说明并向股东和社会投资者道歉，披露承诺事项未能履行原因，提出补充承诺或替代承诺等处理方案，并依法承担相关法律责任，承担相应赔偿金额。股东及社会公众投资者有权通过法律途径要求本公司履行承诺。

3、自本公司完全消除其未履行相关承诺事项所有不利影响之前，本公司不得以任何形式向董事、监事及高级管理人员增加薪资或津贴或分配红利或派发红股（如有）。

（二）公司全体股东、实际控制人柯桂华先生、柯炳华先生及全体董事、监事、高级管理人员承诺

1、本公司/本人将严格履行在发行人本次发行及上市过程中所作出的全部公开承诺事项（以下简称“承诺事项”）中的各项义务和责任。

2、若本公司/本人非因不可抗力原因导致未能完全且有效地履行前述承诺事项中的各项义务或责任，则本公司/本人承诺将视具体情况采取以下一项或多项措施予以约束：

（1）在发行人股东大会及中国证监会指定媒体上公开说明未能完全且有效履行承诺事项的原因并向股东和社会公众投资者道歉；

（2）以自有资金补偿公众投资者因依赖相关承诺实施交易而遭受的直接损失，补偿金额依据本公司/本人与投资者协商确定的金额，或证券监督管理部门、司法机关认定的方式或金额确定；

（3）本公司/本人直接或间接方式持有的发行人股份（如有）的锁定期除被强制执

行、上市公司重组、为履行保护投资者利益承诺等必须转让的情形外，自动延长至本公司/本人完全消除因本公司/本人未履行相关承诺事项所导致的所有不利影响之日；

(4) 在本公司/本人完全消除因本公司/本人未履行相关承诺事项所导致的所有不利影响之前，本公司/本人将不直接或间接收取发行人所分配之红利或派发之红股；

3、如本公司/本人因不可抗力原因导致未能充分且有效履行公开承诺事项的，在不可抗力原因消除后，本公司/本人应在发行人股东大会及中国证监会指定媒体上公开说明造成本公司/本人未能充分且有效履行承诺事项的不可抗力的具体情况，并向发行人股东和社会公众投资者致歉。同时，本公司/本人应尽快研究将投资者利益损失降低到最小的处理方案，尽可能地保护发行人和发行人投资者的利益。本公司/本人还应说明原有承诺在不可抗力消除后是否继续实施，如不继续实施的，本公司/本人应根据实际情况提出新的承诺。

七、发行前滚存利润分配方案

根据公司于 2017 年 9 月 6 日召开的 2017 年第三次临时股东大会决议，公司本次发行及上市完成前的滚存未分配利润由本次发行及上市后登记在册的新老股东共享。

八、发行后公司股利分配政策和未来三年分红规划

根据发行人于 2017 年 9 月 6 日召开的 2017 年第三次临时股东大会审议通过的《关于通过首次公开发行股票并上市后生效的<科博达技术股份有限公司章程（草案）>的议案》和《关于科博达技术股份有限公司上市后三年股东回报规划的议案》，公司发行上市后的利润分配政策和未来三年分红规划如下：

（一）制定本规划考虑的因素

公司实行持续、稳定的利润分配政策，重视对投资者的合理投资回报，并兼顾公司的可持续发展。在制定本规划时，综合考虑投资者的合理投资回报、公司的实际情况、发展目标、未来盈利规模、现金流量状况、所处发展阶段及规划、资金需求、社会资金成本、外部融资环境和股东要求及意愿等重要因素，建立对投资者持续、稳定、科学和透明的回报规划和机制，对公司利润分配作出制度性安排，保证利润分配的连续性和稳

定性。

（二）本规划的制定原则

根据《公司法》等相关法律法规和《公司章程（草案）》的规定，在保证公司正常经营发展的前提下，充分考虑公司股东（尤其是中小股东）、独立董事和监事的意见和诉求，坚持优先采取现金分红的利润分配方式，采取现金、股票，现金与股票相结合或法律、法规允许的其他方式分配股利，在符合《公司章程（草案）》有关实施现金分红的具体条件的情况下，公司优先采用现金分红的利润分配方式。

（三）公司上市后股东分红回报具体规划

1、利润分配原则：公司利润分配应重视对投资者的合理投资回报，利润分配政策应保持连续性和稳定性，并兼顾公司的可持续发展；

2、利润分配条件：公司上一会计年度盈利，累计可分配利润为正数，且不存在影响利润分配的重大投资计划或现金支出事项；

3、利润分配形式：公司可以采取现金、股票或者现金与股票相结合的方式分配股利，并积极推行以现金方式分配股利；

4、利润分配期间：公司原则上按年进行利润分配；在有条件的情况下，公司可以进行中期利润分配和特别利润分配；

5、现金分红条件：

（1）满足前述第2款规定的利润分配条件；

（2）审计机构对公司该年度财务报告出具标准无保留意见的审计报告；

（3）公司现金流满足公司正常经营和长期发展的需要。

满足上述条件后，公司每年应当至少以现金方式分配利润一次；

6、股票分红条件：公司根据盈利情况和现金流状况，为满足股本扩张的需要或合理调整股本规模和股权结构，可以采取股票方式分配利润；

7、现金分红比例：如满足前述第5款现金分红条件，公司每年以现金形式分配的利润不少于当年实现的可供分配利润的10%；

8、若存在股东违规占用公司资金情况的，公司应当扣减该股东所分配的现金红利，

以偿还其占用的资金；

9、若公司上一会计年度盈利但董事会未做出现金分红具体方案的，应在定期报告中说明未进行现金分红的原因、未用于现金分红的资金留存公司的用途和使用计划；独立董事应对此发表独立意见；

10、差异化现金分红政策：公司董事会应当综合考虑所处行业特点、发展阶段、自身经营模式、盈利水平以及是否有重大资金支出安排等因素，区分下列情形，并按照公司章程规定的程序，提出差异化的现金分红政策：

（1）公司发展阶段属成熟期且无重大资金支出安排的，进行利润分配时，现金分红在本次利润分配中所占比例最低应达到 80%；

（2）公司发展阶段属成熟期且有重大资金支出安排的，进行利润分配时，现金分红在本次利润分配中所占比例最低应达到 40%；

（3）公司发展阶段属成长期且有重大资金支出安排的，进行利润分配时，现金分红在本次利润分配中所占比例最低应达到 20%；

公司发展阶段不易区分但有重大资金支出安排的，可以按照前项规定处理。

公司应建立科学的财务风险控制制度，并根据股东的有关规定建立重大财务事项报告制度。

（四）股东回报规划的制定周期和相关决策机制

1、公司董事会原则上每三年重新审阅一次本规划。若公司未发生《公司章程》规定的调整利润分配政策的情形，可以参照最近一次制定或修订的股东回报规划执行，不另行制定三年股东回报规划。

2、公司董事会根据《公司章程》规定的利润分配政策制定股东回报规划。

3、公司的利润分配政策不得随意变更，如因公司外部经营环境或者自身经营状况发生较大变化、公司重大投资计划需要等原因而需调整利润分配政策的，应由公司董事会根据实际情况提出利润分配政策调整议案，并提请股东大会审议通过。董事会拟定调整利润分配政策议案过程中应以股东权益保护为出发点，征求独立董事及监事会意见，并在股东大会提案中详细论证和说明原因，调整后的利润分配政策不得违反中国证监会和上海证券交易所的有关规定。独立董事、监事会应当对利润分配政策调整方案发表意

见。股东大会应当采用网络投票方式为公众股东提供参会表决条件。

（五）利润分配政策的调整

公司根据经营情况、投资规划和长期发展的需要，或者外部经营环境发生变化，确需调整利润分配政策的，将详细论证并说明调整原因，调整时应以股东权益保护为出发点，调整后的利润分配政策不得违反中国证监会和上海证券交易所的有关规定；有关利润分配政策调整的议案由董事会制定，独立董事及监事会应当对利润分配政策调整发表意见；调整利润分配政策的议案经董事会审议后提交股东大会以特别决议审议，公司应安排网络投票等方式为社会公众股东参加股东大会提供便利，充分反映股东的要求和意愿。

九、特别风险提示

（一）客户集中度较高的风险

报告期内，发行人实行大客户战略，通过与全球知名整车厂商的紧密合作实现了公司持续快速发展，但同时亦形成了公司客户集中度较高的情形：2016 年度、2017 年度、2018 年度及 2019 年 1-6 月，发行人向前五名终端用户的销售额占当期营业收入比例分别为 80.92%、83.21%、87.52% 及 86.65%。

对于整车厂商而言，汽车零部件供应商的稳定性至关重要，一旦整车厂商将其选定为供应商，就倾向于同供应商建立长期固定的合作关系。报告期内，发行人与大众集团（包括其下属子公司奥迪公司、保时捷汽车、宾利汽车和兰博基尼汽车）、上汽大众和一汽大众保持着紧密稳定的合作关系，合作时间超过 10 年，合作领域从最初的汽车照明控制系统到汽车电机控制系统、再到能源管理系统，在此过程中彼此建立了深厚的信任基础。发行人积极开拓其他整车厂商，目前已与戴姆勒、捷豹路虎建立了合作关系，且部分新产品已进入福特汽车、宝马汽车、雷诺汽车的供应商体系，未来将进一步拓展合作领域。上述整车厂商发展历史悠久、资金实力雄厚、财务状况稳健，双方保持了相互协作、共同发展的战略伙伴关系，合作关系持续、稳定。但未来若发行人核心客户的经营状况产生重大不利变化或订单发生大范围转移等情形，将对发行人经营业绩产生重大不利影响。

（二）毛利率波动风险

2016 年度、2017 年度、2018 年度及 2019 年 1-6 月，公司主营业务综合毛利率分别为 37.46%、32.82%、35.08% 及 33.52%。受产品结构调整等因素的影响，公司 2017 年度毛利率有所下降。如果未来出现汽车行业整体增速放缓、新产品毛利率大幅低于现有产品或生产成本大幅提高等情形，公司存在整体毛利率水平波动的风险。

（三）募集资金投资项目不能获得预期收益的风险

本次募集资金主要投资于汽车电子主导产品生产基地扩建项目以及新能源汽车电子研发中心建设项目。

尽管上述项目系公司基于对当前经济发展水平和发展速度、市场环境、行业发展趋势，以及公司现有技术水平、管理能力、客户订单和未来预计产品需求严密分析的基础上，综合考虑市场前景与政策变动预期后作出的慎重决策，但若未来市场需求或行业技术发展方向发生重大变动、行业竞争加剧等情况发生，则可能使得募集资金投资项目无法按计划顺利实施或未达到预期收益。

十、财务报告审计截止日后的主要财务信息和经营状况

发行人财务报告审计截止日为 2019 年 6 月 30 日，公司已在招股意向书“第十一节 管理层讨论与分析”之“九、财务报告审计截止日后的主要财务信息和经营状况”中披露了财务报告审计截止日后的主要财务信息及经营状况。

公司预计 2019 年 1-9 月营业收入 199,829.84 万元至 220,864.56 万元，较上年同期增长约 6.24% 至 17.42%；预计归属于母公司所有者的净利润 32,978.86 万元至 35,698.77 万元，较上年同期增长约 1.49% 至 9.87%；预计扣除非经常性损益后归属于母公司所有者的净利润为 31,022.35 万元至 33,580.89 万元，较上年同期波动约-3.27% 至 4.71%。前述财务数据不代表公司所做的盈利预测。

虽然汽车行业总体的景气度有所下降，但发行人仍面临良好的产品市场空间，具备核心的竞争优势，进而为收入规模的持续增长提供坚实的保障；2019 年上半年以及截止目前，公司的生产经营状况继续保持良好势头，未发生重大不利变化，2019 年 1-9 月经营业绩的预计是基于产品所在细分市场情况、在手合同、订单等，进行的谨慎、合

理预计，符合公司实际经营情况。公司经营状况与财务状况正常，预计 2019 年 1-9 月的财务报表项目不会发生异常变化，不存在影响发行条件的重大不利因素。

上述重大事项提示并不能涵盖公司全部的风险及其他重要事项，请投资者认真阅读招股意向书“风险因素”章节的全部内容。

第二节 本次发行概况

一、本次发行基本情况

1. 股票种类：人民币普通股（A股）
2. 每股面值：1.00元
3. 发行规模：不超过4,010万股
4. 每股发行价：【】元
【】倍（每股收益按2018年经审计的、扣除非经常性损益前后孰低的归属于母公司股东的净利润除以本次发行前总股本计算）
5. 发行前市盈率：【】倍（每股收益按【】年经审计的、扣除非经常性损益前后孰低的归属于母公司股东的净利润除以本次发行后总股本计算）
6. 发行后市盈率：【】元（按【】年经审计的、扣除非经常性损益前后孰低的归属于母公司股东的净利润除以本次发行后总股本计算）
7. 发行后每股收益：5.24元（按经审计的截至2018年12月31日归属于母公司股东的净资产除以发行前总股本计算）
8. 发行前每股净资产：【】元（按本次发行后归属于母公司的净资产除以发行后总股本计算，其中，发行后归属于母公司的净资产按经审计的截至【】年【】月【】日归属于母公司的净资产和本次募集资金净额之和计算）
9. 发行后每股净资产：【】倍（按每股发行价除以发行前每股净资产计算）
10. 发行前市净率：【】倍（按每股发行价除以发行后每股净资产计算）
11. 发行后市净率：本次发行将采取网下向网下投资者询价配售与网上按市值申购定价发行相结合的方式，或中国证监会认可的其他发行方式
12. 发行方式：符合资格的网下投资者和在上海证券交易所开户的境内自
13. 发行对象：

- 然人、法人等投资者（中国法律、行政法规、所适用的其他规范性文件及公司须遵守的其他监管要求所禁止者除外）或中国证监会规定的其他对象
14. 承销方式：主承销商余额包销
15. 预计募集资金总额和净额：本次发行预计募集资金总额不超过【】亿元，扣除发行费用后，预计公司发行新股募集资金净额不超过【】亿元
16. 发行费用概算：本次发行费用总额为 5,596.00 万元，包括：保荐费及承销费 4,350.00 万元、审计及验资费用 336.00 万元，律师费用 230.00 万元，信息披露费用 530.00 万元，发行手续费用 150.00 万元；其他发行费用由发行人承担
17. 拟上市证券交易所 上海证券交易所

二、本次发行的有关当事人

（一）发行人：科博达技术股份有限公司

英文名称：KEBODA TECHNOLOGY Co., Ltd.
法定代表人：柯桂华
住所：中国（上海）自由贸易试验区祖冲之路 2388 号 1-2 幢
联系电话：(86-21) 60978935
传真：(86-21) 50808106
联系人：谢明东

（二）保荐人（主承销商）：中国国际金融股份有限公司

法定代表人：沈如军
住所：北京市朝阳区建国门外大街 1 号国贸大厦 2 座 27 层及 28 层
联系电话：(86-10)6505 1166
传真：(86-10)6505 1156
保荐代表人：唐加威、沈俊
项目协办人：范晶晶
项目经办人：孙雷、魏先勇、李思仪、徐路、何喜桥、刘冰冰

(三) 发行人律师：北京市君合律师事务所

律师事务所主任：肖微
事务所地址：北京市东城区建国门北大街 8 号华润大厦 20 层
联系电话：(86-10) 8519 1300
传真：(86-10) 8519 1350
经办律师：邵春阳、李辰亮、钱弋浅

(四) 保荐人（主承销商）律师：上海市锦天城律师事务所

律师事务所主任：顾功耘
事务所地址：上海市浦东新区银城中路 501 号上海中心大厦 11、12 层
联系电话：(86-21) 2051 1000
传真：(86-21) 2051 1999
经办律师：任远、陈炜、徐浩勋

(五) 会计师事务所/验资机构：众华会计师事务所（特殊普通合伙）

执行事务合伙人：陆士敏
住所：上海市嘉定工业区叶城路 1630 号 5 幢 1088 室
联系电话：(86-21) 6352 5500
传真：(86-21) 6352 5566
经办注册会计师：朱依君、郑娴丽、姚丽珍

(六) 资产评估机构：上海东洲资产评估有限公司

法定代表人：王小敏
住所：上海市奉贤区化学工业区奉贤分区目华路 8 号 401 室
联系电话：(86-21) 52402166
传真：(86-21) 62252086
经办注册评估师：朱卫明、蔡丽红

(七) 股票登记机构：中国证券登记结算有限责任公司上海分公司

营业场所：中国（上海）自由贸易试验区陆家嘴东路 166 号
联系电话：(86-21) 58708888
传真：(86-21) 58899400

(八) 保荐人（主承销商）收款银行

开户名： 中国国际金融股份有限公司
账号： 11001085100056000400

(九) 拟上市证券交易所

拟上市交易所： 上海证券交易所
住所： 上海市浦东南路 528 号证券大厦
联系电话： (86-21) 68808888
传真： (86-21) 68804868

三、发行人与中介机构关系的说明

公司与本次发行有关的保荐人、承销机构、证券服务机构及其负责人、高级管理人员、经办人员之间不存在直接或间接的股权关系或其他权益关系。

四、有关本次发行上市的重要日期

刊登《发行安排及初步询价公告》日期： 2019 年 8 月 27 日
初步询价日期： 2019 年 8 月 30 日
网上路演日期： 2019 年 9 月 3 日
刊登《发行公告》日期： 2019 年 9 月 3 日
申购日期： 2019 年 9 月 4 日
缴款日期： 2019 年 9 月 6 日
股票上市日期： 本次股票发行结束后，将尽快申请在上海证
券交易所上市

第三节 发行人基本情况

一、发行人基本情况

发行人名称:	科博达技术股份有限公司
英文名称:	KEBODA TECHNOLOGY Co., Ltd.
注册资本:	36,000 万元
法定代表人:	柯桂华
科博达有限成立日期:	2003 年 9 月 12 日
整体变更设立日期:	2017 年 6 月 12 日
公司住所及办公地址:	中国（上海）自由贸易试验区祖冲之路 2388 号 1-2 幢
邮政编码:	201203
电话号码:	(86-21) 60978935
传真号码:	(86-21) 50808106
互联网网址:	http://www.keboda.com/
电子信箱:	keboda@keboda.com

二、发行人设立情况

（一）发行人的设立方式

公司是以科博达控股、柯桂华、嘉兴富捷、嘉兴赢日、嘉兴鼎韬、柯炳华及柯磊为发起人，由科博达有限于 2017 年 6 月 12 日整体变更设立的股份有限公司。

2017 年 6 月 12 日，公司取得上海市工商行政管理局颁发的《营业执照》（统一社会信用代码：91310115729533231F）。

（二）发起人

公司发起人为科博达控股、柯桂华、嘉兴富捷、嘉兴赢日、嘉兴鼎韬、柯炳华以及柯磊。公司设立时，各发起人持股情况如下：

序号	发起人	认股数（万股）	认购比例（%）
1	科博达控股	23,944.9043	70.01434
2	柯桂华	2,565.5234	7.50153
3	嘉兴富捷	2,527.0619	7.38907
4	嘉兴赢日	1,298.4919	3.79676
5	嘉兴鼎韬	1,298.4919	3.79676
6	柯炳华	1,282.7633	3.75077
7	柯磊	1,282.7633	3.75077
合计		34,200.0000	100.0000

三、发行人股本情况

（一）公司本次发行前后股本情况

公司发行前总股本 36,000 万股，本次拟申请发行人民币普通股（包括新股发行和原股东公开发售股份）不超过 4,010 万股，本次发行前后公司的股本结构如下：

序号	股东名称	本次发行前		本次发行后	
		持股数（万股）	占比（%）	持股数（万股）	占比（%）
1	科博达控股	23,944.9043	66.51362	23,944.9043	59.84730
2	柯桂华	2,565.5234	7.12645	2,565.5234	6.41221
3	嘉兴富捷	2,527.0619	7.01962	2,527.0619	6.31608
4	嘉兴赢日	1,298.4919	3.60692	1,298.4919	3.24542
5	嘉兴鼎韬	1,298.4919	3.60692	1,298.4919	3.24542
6	柯炳华	1,282.7633	3.56323	1,282.7633	3.20611
7	柯磊	1,282.7633	3.56323	1,282.7633	3.20611
8	杭州玉辉	600.0000	1.66667	600.0000	1.49963
9	复星惟实	570.0000	1.58333	570.0000	1.42464
10	张江汉世纪	465.1200	1.29200	465.1200	1.16251
11	正赛联投资	164.8800	0.45800	164.8800	0.41210
12	本次发行流通股	-	-	4,010.00	10.02249
合计		36,000.0000	100.0000	40,010.0000	100.0000

（二）前十名股东

本次发行前，发行人前十名股东持股情况见下表：

序号	股东姓名（名称）	股份（万股）	比例（%）
1	科博达控股	23,944.9043	66.51362
2	柯桂华	2,565.5234	7.12645
3	嘉兴富捷	2,527.0619	7.01962
4	嘉兴赢日	1,298.4919	3.60692
5	嘉兴鼎韬	1,298.4919	3.60692
6	柯炳华	1,282.7633	3.56323
7	柯磊	1,282.7633	3.56323
8	杭州玉辉	600.0000	1.66667
9	复星惟实	570.0000	1.58333
10	张江汉世纪	465.1200	1.29200
	合计	35,835.1200	99.54199

（三）本次发行前前十名自然人股东及其在发行人处担任的职务

本次发行前，公司共有 3 名自然人股东。该 3 名自然人股东在发行人处的任职及直接持股情况具体如下：

序号	股东姓名（名称）	在发行人处任职情况	股份（万股）	比例（%）
1	柯桂华	董事长、总裁	2,565.5234	7.12645
2	柯炳华	副董事长、副总裁	1,282.7633	3.56323
3	柯磊	采购中心副总监	1,282.7633	3.56323

（四）股东中的战略投资者持股及其简况

本次发行前公司的股东中不存在战略投资者持股情形。

（五）发行人国有股东情况

1、本次发行前发行人股东中国有股东情况

本次发行前，发行人直接股东中不存在根据《上市公司国有股东标识管理暂行规定》及《关于施行〈上市公司国有股东标识管理暂行规定〉有关问题的函》等法律法规的规

定应当被认定为国有股东的情况。

2、发行人历史上国有股东情况

截至本招股意向书摘要签署日，发行人历史沿革中仅有一次股权转让涉及国有资产事项。具体情况如下：

2004年4月20日，瓯宝电子（系发行人前身）召开股东会，同意华龙信息将其持有的瓯宝电子20%的股权转让给自然人柯炳华。

根据当时有效的《中华人民共和国公司法》及华龙信息当时有效的公司章程规定，华龙信息的重大事宜应报华龙传真机批准后实施，华龙传真机作为华龙信息当时的唯一股东，有权对华龙信息的重大事项作出决策。本次股权转让时，华龙传真机系华龙信息的唯一股东，持有华龙信息100%的股权，华龙传真机已于2007年4月注销。华龙传真机当时股东分别为上海传真机公司（持有华龙传真机58%的股权）及山东威海北洋电气集团股份有限公司（持有华龙传真机42%的股权）。其中，上海传真机公司当时控股股东为上海广电信息产业股份有限公司，上海广电信息产业股份有限公司持有上海传真机公司73%的股权。

2004年4月26日，华龙传真机出具《关于同意华龙信息转让瓯宝电子科技有限公司股权的批复》，同意华龙信息将上述股权转让给柯炳华。

此外，根据当时有效的《企业国有资产监督管理暂行条例（2003年）》等国有产权转让相关的主要法律和行政法规，本次股权转让不涉及需要报经人民政府、国有资产监督管理机构和其他有权部门批准的特殊情形。

根据其时适用的《企业国有资产监督管理暂行条例》（国务院令第三百七十八号）、《国有资产评估管理办法》（国务院令第九十一号）和《国有资产评估管理办法实施细则》（国资办发[1992]36号），华龙信息所持有的瓯宝电子的股权属于国有资产，该等股权转让应当进行资产评估。2004年5月31日，上海万隆资产评估有限公司对上述股权转让事项进行了评估，并出具《评估报告》（沪万隆评报字[2004]第356号）。

根据《上海市国有资产评估立项和评估结果验证确认的暂行规定》（沪国资基[1996]165号），经上海市国有资产管理行政主管部门授权，上海市资产评审中心作为负责上海市国有资产评估立项审核和评估结果验证确认的专职机构，于2004年7月29日出具了《关于上海瓯宝电子科技有限公司整体资产评估结果的确认通知》（沪评审

[2004]651号)，对前述评估结果予以确认。

2004年9月16日，就前述股权转让，华龙信息与柯炳华签署了《上海市产权交易合同》，华龙信息将其所持有的瓯宝电子20%的股权以60万元转让给柯炳华。前述股权转让系在上海联合产权交易所通过公开挂牌方式进行，并取得了《上海联合产权交易所产权转让交割单》。

2004年11月，上海市工商行政管理局浦东新区分局核准了此次股权转让，并就此次股权转让向瓯宝电子换发了《企业法人营业执照》。

上述股权转让已经完成资产评估手续并履行了国有资产转让的相关程序，该项股权转让不存在法律瑕疵。发行人历史沿革中所涉国有资产事项、国有股转持安排符合相关法律法规规定。

（六）本次发行前各股东间的关联关系及关联股东的各自持股比例

本次发行前，（1）柯桂华与柯炳华为兄弟关系，柯桂华、柯炳华与柯磊为叔侄关系；（2）柯桂华持有科博达控股40%的股权，并担任嘉兴富捷的普通合伙人；（3）柯炳华持有科博达控股25%的股权，并担任嘉兴赢日的普通合伙人；（4）柯磊持有科博达控股25%的股权，并担任嘉兴鼎韬的普通合伙人；（5）正赛联投资为柯桂华及柯炳华姐姐柯丽华之配偶、公司董事王永才控制的企业，且科博达控股为正赛联投资的有限合伙人之一；（6）张江汉世纪的普通合伙人为科博达控股，且华科工业、柯磊为张江汉世纪的有限合伙人之一。

除以上情形外，本次发行前各股东之间不存在其他近亲属或控制关系。前述股东在本次发行前的持股比例如下所示：

序号	股东姓名（名称）	持股数量（万股）	持股比例（%）
1	科博达控股	23,944.9043	66.51362
2	柯桂华	2,565.5234	7.12645
3	嘉兴富捷	2,527.0619	7.01962
4	嘉兴赢日	1,298.4919	3.60692
5	嘉兴鼎韬	1,298.4919	3.60692
6	柯炳华	1,282.7633	3.56323
7	柯磊	1,282.7633	3.56323
8	张江汉世纪	465.1200	1.29200

序号	股东姓名（名称）	持股数量（万股）	持股比例（%）
9	正赛联投资	164.8800	0.45800
	合计	34,830.0000	96.74999

（七）本次发行前所持股份流通限制和自愿锁定股份的承诺

关于发行前所持股份流通限制和自愿锁定股份的承诺的具体内容，请参见本招股意向书摘要“重大事项提示”之“一、股东关于所持股份流通限制和自愿锁定股份的承诺”。

四、发行人业务情况

科博达是汽车智能、节能电子部件的系统方案提供商。科博达立足全球汽车产业平台并全面参与全球高端市场的竞争，专注汽车电子及相关产品在智能领域的技术创新与产业化，致力成为全球汽车电子高端产业链中富于创新和竞争力的卓越企业。

科博达专注于汽车照明控制系统、电机控制系统、能源管理系统和车载电器与电子等汽车电子产品的研发、生产和销售，拥有主光源控制器、辅助光源控制器、氛围灯控制器、中小型电机控制系统、机电一体化、DC/DC 转换模块、DC/AC 逆变器、电磁阀等多类产品。

科博达是少数几家进入国际知名整车厂商全球配套体系，同步开发汽车电子部件的中国本土公司。截至本招股意向书摘要签署日，公司终端用户主要包括大众集团（包括其下属子公司奥迪公司、保时捷汽车、宾利汽车和兰博基尼汽车）、戴姆勒、捷豹路虎、一汽集团及上汽大众等数十家全球知名整车厂商，且部分新产品已进入福特汽车、宝马汽车、雷诺汽车的供应商体系，在全球汽车电子尤其是汽车照明电子领域中享有较高的知名度。目前，公司主要产品及应用如下：

产品类型	主要产品	主要应用品牌
照明控制系统	主光源控制器： HID 主光源控制器、LED 主光源控制器	大众、奥迪、保时捷、宾利、斯柯达、捷豹、路虎等
	辅助光源控制器	大众、奥迪、保时捷、斯柯达、西雅特等
	氛围灯控制器	大众等
电机控制系统	中小型电机控制系统：	大众、奥迪、斯柯达等

产品类型	主要产品	主要应用品牌
	燃油泵控制系统（FPC）、空调鼓风机控制系统（ABC）等	
	机电一体化： 辅助电动油泵、主动进气格栅控制系统（AGS）等	康明斯、潍柴动力、东风轻发等
能源管理系统	DC/DC 转换模块、DC/AC 逆变器等	奔驰等
车载电器与电子	汽车电器：点烟器、洗涤器、预热器等	大众、斯柯达、标致雪铁龙、上汽通用、比亚迪等
	电磁阀：电磁阀控制器、电磁阀执行器	
其他汽车零部件	线束、卡箍等	大众、奥迪、奔驰、标致雪铁龙等

发行人自成立以来，主营业务未发生重大变化。

（一）发行人主营业务概述

发行人的主要产品可分为汽车照明控制系统、汽车电机控制系统、能源管理系统和车载电器与电子等，其中，照明控制系统包括主光源控制器、辅助光源控制器和氛围灯控制器和尾灯控制器，分别应用于前大灯、日间行车灯、车内氛围灯及尾灯的控制和调节；电机控制系统包括中小型电机控制系统和机电一体化，可应用于整车各部位；能源管理系统主要包括 DC/AC 逆变器和 DC/DC 转换模块等，可实现电压间的转换；车载电器与电子包括汽车电器产品和电磁阀，主要为在汽车环境下能够独立使用的电器电子装置。2019 年 1-6 月，汽车照明控制系统、汽车电机控制系统、能源管理系统和车载电器与电子实现的营业收入占公司主营业务收入的比重分别为 52.39%、18.97%、1.09% 和 22.59%。

1、汽车照明控制系统

按照功能的不同，车灯可主要分为外照明灯、内照明灯和信号灯三大类，其中外照明灯主要为前大灯（即远光灯和近光灯），内照明灯包括仪表灯、氛围灯等，信号灯包括日间行车灯、转向灯、刹车灯等。

主要车灯分布图



公司汽车照明控制系统产品主要包括主光源控制器、辅助光源控制器和氛围灯控制器，其中主光源控制器为汽车前大灯控制器，根据灯源的不同可进一步分为应用于氙气高压放电灯（HID）的HID主光源控制器以及应用于LED灯的LED主光源控制器。此外，公司还正在着手研发LED汽车尾灯控制器。公司生产的汽车照明电子控制器可根据各类传感器传输的信号，通过复杂的控制逻辑和算法，实现远光灯、近光灯、日间行车灯、转向灯等车身灯具的自动启动和正常运行，并可在弯道、上下坡、转弯、雨雾天、会车等不同的行车环境和路况条件下计算出最优的照明亮度和角度，主动为驾驶员提供最佳照明，保障驾驶员的行车安全。

（1）主光源控制系统

汽车前大灯是汽车在夜间行驶时照明前方道路的灯具，是保障汽车安全行驶的重要部件之一。前照灯的照明距离越远、配光性能越好，汽车行驶的安全性就越高。随着照明技术的发展，汽车前照灯也在不断发生变化，从乙炔气前照灯、白炽前照灯、卤素前照灯、氙气前照灯、到LED前照灯，经历了五代发展。

①HID主光源控制器

HID 主光源控制器产品图



氙气灯即高强度气体放电灯（High Intensity Discharge Lamp，简称 HID）。与常规卤素灯相比，HID 灯亮度提升约 300%，耗电节省约 40%，色温接近日光，使用寿命提高近 10 倍。氙气灯必须依靠 HID 主光源控制器（即汽车电子镇流器）才能正常工作，HID 主光源控制器控制系统启动、运行及结束的整个过程，决定着 HID 灯的工作特性和寿命。目前，氙气大灯以其较优越的照明性能和较高的性价比，成为大部分车型的主流配置。

氙气高压放电灯与传统卤素灯的照明效果对比



传统卤素灯



氙气高压放电灯（HID）

早期，公司自主研发的含汞汽车电子镇流器先后于 2005 年和 2007 年获得大众集团和奥迪公司认可证书。2012 年欧盟开始强制推广符合环保要求的汽车无汞 HID 灯，同时由于无汞 HID 光源启动时能更快达到最大光通量，且在寿命期间的色度更加稳定等优点，发展汽车无汞 HID 灯照明系统成为全球汽车市场的趋势。凭借在含汞 HID 电子镇流器产品上的技术积累，公司在奥迪 Q7 车型无汞 HID 灯镇流器项目全球招标中脱颖而出，成为国内最先与国外著名整车厂商实现同步开发汽车电子产品的汽车零部件企业

之一。目前，公司聚焦于无汞 HID 电子镇流器的研发、生产和销售，相关产品已成功配套于大众、奥迪、斯柯达、宾利、捷豹、路虎等多个汽车品牌。

科博达无汞 HID 电子镇流器具有可靠点火控制、快速稳定控制、恒功率输出控制、冷热启动控制、低电压降功率运行、开路 and 短路保护、反极性保护、故障监视等多项功能，具备优越的机械和电性能、EMC 性能和持续耐高温能力，以及 85% 以上的高转换效率，寿命高达 3000 小时以上，技术上达到国际先进水平。该产品系列获得了 2011 年度上海市科技进步三等奖、2011 年度上海市高新技术成果转化项目自主创新十强产品、2012 年度上海名牌称号、2012 年度中国中小企业优秀创新成果 100 强、2013 年度国家重点新产品、2014 年度上海市发明创新大赛一等奖等多项荣誉。此外，凭借在无汞 HID 电子镇流器领域的领先地位，公司还作为主要参与方起草了“汽车高压气体放电灯用电子镇流器”国家行业标准。

②LED 主光源控制器

LED 主光源控制器产品图



LED 是 Light Emitting Diode（发光二极管）的缩写，与卤素灯和氙气灯相比，具有高光效、低能耗、高可靠性、长寿命、小尺寸及环保等优势，在汽车照明中的应用日渐增多，已经从最初的座舱内照明、停车灯及仪表板背光，发展到了前照灯及组合尾灯等更重要部位的应用。尤其由于其兼具小尺寸和美观的造型设计的优点，被指定用于众多中高档车的前大灯系统。

LED 主光源控制器用来控制 LED 前大灯的启动和正常运行，可在不同车况下自动

控制灯光的开关和照射角度，是 LED 前大灯的核心控制器。

LED 前大灯照明效果图示

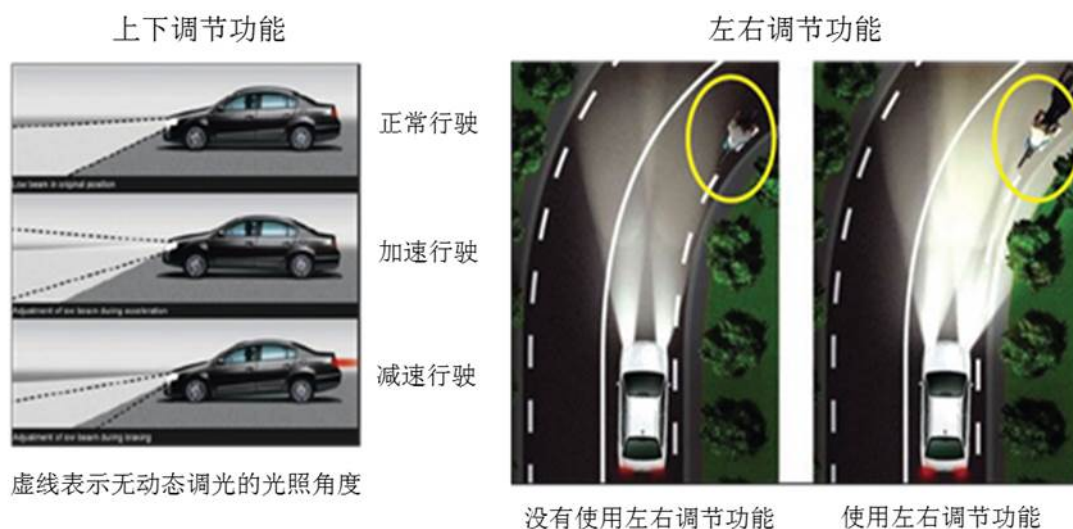

凭借在 HID 无汞镇流器积累的丰富开发经验与良好的客户合作关系，公司紧随行业发展趋势开拓 LED 市场，在借鉴 HID 产品核心技术的基础上学习、掌握并主动开发 LED 产品关键技术，进一步夯实与整车厂商的密切关系。

2014 年，公司获得了保时捷集成式 LED 主光源控制器的开发权，用于大众、保时捷、兰博基尼、斯柯达、西雅特等大众集团全球市场的多个中高端品牌。集成式 LED 主光源控制器包括了对远光灯、近光灯和日间行车灯的控制，在近光或远光灯开启时，通过调整日间行车灯的亮度，还可以同时实现位置灯的功能。

2016 年，公司获得了保时捷矩阵式 LED 主光源控制器的定点开发权，用于大众集团旗下大众、保时捷、斯柯达等品牌的众多车型。矩阵式 LED 主光源控制器可驱动并控制前照灯中所有 LED 灯及功能，如远光灯（矩阵式）、近光灯（矩阵式）、日间行车灯、转向灯、位置灯等，同时包含自适应弯道辅助照明系统的控制，可精确控制每一颗 LED 的开关以及亮度等级，根据不同的驾驶状况实现自动调整和补偿上下、左右的照明角度，智能开启或关闭灯组内相应的 LED 光源，从而为驾驶员提供最佳照明效果、提高行车便利性和安全性。

公司 LED 主光源控制器基于汽车电子行业先进的 AutoSAR 软件平台开发，并且达到 ASIL B 安全等级和软件开发流程 SPICE 等级 2，实现并应用了 Matlab 自动生成软件

代码和 HIL 自动化测试系统。

(2) 辅助光源控制器

LED 日间行车灯控制器产品示意图

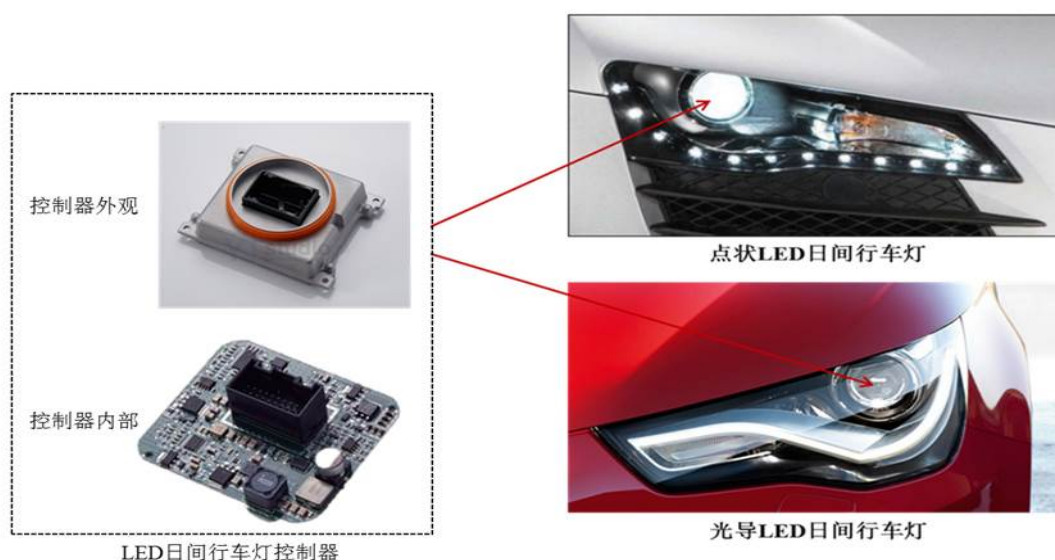

辅助光源控制器是指 LED 日间行车灯控制器，LED 日间行车灯是安装在汽车前端的白光灯，通过辅助光源控制器可实现在汽车启动后自动打开的功能，以引起路上其他机动车、非机动车以及行人的注意，提高汽车行驶的安全性。LED 以其低功耗，高效率，长寿命成为日间行车灯的理想光源。其控制器是 LED 日间行车灯的控制核心，负责系统的启动和正常运行。欧洲方面的研究和长期实验的结果表明，在日间行驶的过程中，如果能够同时打开照明系统，那么可大幅降低交通事故的发生。

欧盟法规 2008/89/EC 要求在 2011 年 2 月 7 日以后在欧盟内部新投入使用的所有小型乘用车和一类小型货车配备日间行车灯。上述法规于 2012 年 8 月起逐渐拓展到卡车和大型客车，并陆续推广到了其他国家和地区。随着配备 LED 日间行车灯的车型不断增加以及对设计要求的不断提高，奥迪公司率先提出通用型 LED 日间行车灯控制器的开发需求，于 2008 年向全球招标，公司参与竞标并获得了该产品的开发权，目前已批量供货至大众、奥迪、斯柯达等品牌的多款车型。

科博达 LED 日间行车灯控制器基于 DSP 数字控制实现了 LED 灯串的驱动以及对应的控制算法，实现了宽电压、高功率、稳定和高精度的电流输出，并具有诊断和保护功能。

(3) 氛围灯控制器

LED 氛围灯控制器产品示意图



随着对驾乘舒适性要求的日益提升，车内简单的开关模式的白光照明已经不能满足驾乘者的需要，车内氛围灯控制系统应运而生。驾驶员可以根据自身照明需要来设定自己喜欢的场景照明效果，可以改变车内照明的颜色、亮度等，甚至还可以实现自动变换的灯光效果，给整车增加了舒适感和豪华感。

氛围灯控制系统一般由 1 个主机和多个从机组成，主机负责搜集车身状态信号和用户的控制信号，确定每个从机的颜色和亮度，然后通过 LIN 总线将颜色和亮度命令发送给从机，从机负责调节 RGB 三色的 PWM 占空比实现需要的颜色和亮度输出。

2013 年底，公司获得了上汽大众氛围灯主机控制器的定点开发权，目前该产品已实现量产。该控制器把氛围灯控制器功能从车身控制器中独立出来，直接接入车身动力 CAN 总线，实现完整的 CAN 功能，包括通信、诊断、网络管理和程序更新。

目前，公司正着力于开发氛围灯从机控制器，该产品已获得一汽大众的提名信并已于 2018 年实现量产，配套一汽大众等整车厂商的多款车型，预计每辆中低端轿车需装配 6-10 个从机控制器，高档轿车装配 10-20 个从机控制器，市场前景广阔。

由于氛围灯系统一般包含多个 LED 节点，如果每个 LED 颜色差异很大，则会影响整个氛围的营造，公司产品通过温度补偿等补偿算法，实现了客户对色坐标位置偏差的高要求，保证了颜色输出的一致性。

(4) 尾灯控制器

LED 尾灯控制器产品示意图

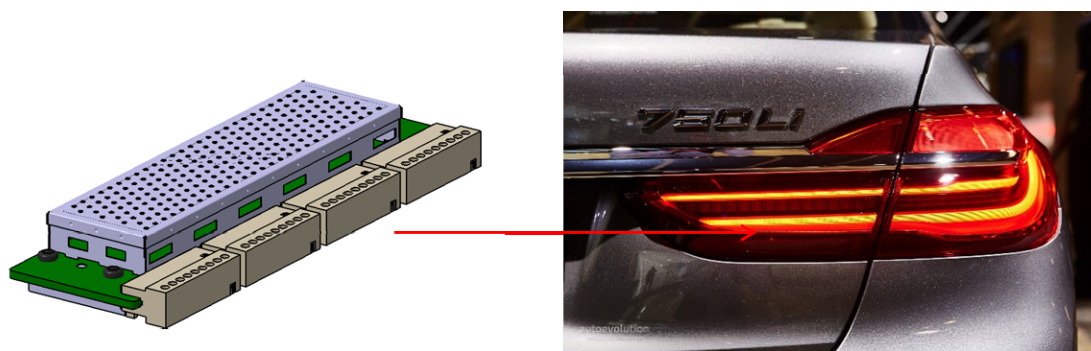

近年来，汽车尾灯已从单一的简单信号功能发展成为集信号、个性化造型、人性化功能的多功能产品，各种造型独特的尾灯成为各整车厂商的个性化标识。光导式 LED 尾灯、动态转向灯、个性化工作模式等在汽车尾灯上的引入，不仅可以提高车辆的可识别度，还大大提升了美观度。在高端车型的汽车尾灯上，整车厂商正进一步引入总线连接、亮度动态调节、光型动态变化等更复杂的功能。随着技术的发展，上述功能将逐步推广和普及至中低端车型。

基于公司在 LED 主光源控制器及 LED 辅助光源控制器上的技术积累及市场声誉，公司于 2018 年初获得了宝马汽车关于 LED 尾灯控制器的提名信，标志着公司汽车照明控制系统的产品类型全覆盖，进一步夯实了公司在汽车照明控制领域的市场地位。该产品目前仍处于研发阶段，预计将于 2021 年实现量产。

公司开发的 LED 尾灯控制器是一个可用于驱动汽车刹车灯、尾灯、转向灯的标准模块，具有体积小、输出功率高、CAN 总线连接、多路可配置 LED 输出等技术特点。该产品基于汽车电子行业先进的 AutoSAR 软件平台开发，并且达到 ASIL B 安全等级和软件开发流程 SPICE 等级 2，实现并应用了 Matlab 自动生成软件代码和 HIL 自动化测试系统。

2、汽车电机控制系统

公司生产的汽车电机控制系统产品可分为中小型电机控制系统和机电一体化两类，前者产品未集成机械部分器件，后者产品集成机械部分器件。报告期内，中小型电机控制系统中的燃油泵控制系统（FPC）、空调鼓风机控制系统（ABC）以及机电一体化中

的辅助电动泵已进行量产且实现了销售收入。未来公司将大力发展主动进气格栅控制系统（AGS）、变量机油泵、电子节气门等机电一体化新产品，孕育新的利润增长点。

（1）中小型电机控制系统

①燃油泵控制系统（FPC）

燃油泵控制系统（FPC）产品图



随着汽车尾气排放标准的日益严苛，老式的机械燃油泵逐渐被电子燃油泵取代，燃油泵控制系统则是控制电子燃油泵运行的关键部件。

电子燃油泵的作用就是将储存在燃油箱内的燃油输送至装有电磁喷油器的燃油分配管路内，并能根据收到的指令自动调整供油量，实现按需控制燃油压力，始终让发动机的空燃比处于最佳状态，能够最大限度地节省油耗、减少排放。同时，电子燃油泵控制器可以监测油泵电机各种非正常工作状态，及时保护车身元件不被损坏，实现了更好的安全性。

2015年，公司为大众途观开发的电子燃油泵控制器是上汽大众最早实现国产化的电子燃油泵控制器之一；同年，公司在上汽大众的PQ35平台油泵控制器的竞标中中标，是目前少数被大众集团认可的燃油系统电子产品中国本土供应商之一。随后，公司进一步优化产品性能，开发出新款产品并成功推广到大众集团集成化更高的MQB平台，目前成功配套于大众集团（包括下属子公司奥迪公司等）、一汽大众、上汽大众等多家整车厂商的多款车型。

公司研发的电子燃油泵控制器采用了软启动方式、MOSFET续流、PWM通信、过热自动保护等多项关键技术，相较于其他国外品牌产品启动时间更短、油压控制更精准、发热量更小、转换效率更高，使用寿命长达7000小时。

②空调鼓风机控制系统（ABC）

空调鼓风机控制系统（ABC）产品图



汽车空调系统是实现车厢内空气进行制冷、加热、换气和空气净化的装置，鼓风机是其重要组成部分，而空调鼓风机控制器负责鼓风机的启动和正常运行。

2010 年以前，上汽大众的空调鼓风机控制器由国外汽车电子厂商提供，为优化成本、提高技术支持水平，2010 年起上汽大众逐渐寻求本土化解决方案，公司被确定为本土空调鼓风机控制系统定点开发商，目前该产品批量配套于奥迪公司、上汽大众、一汽大众等整车厂商，完全实现了对原装件的替代。

公司产品通过 PWM 调制驱动的方式实现了对电机的软启动，解决了传统直流电机启动时易受到大电流冲击的问题，提高了在整车条件下的稳定性；通过改变 PWM 信号的占空比的值改变鼓风机转速，有效提升可靠性和稳定性。同时，软件控制输出 PWM 信号的精准度更高、系统更节能、空间更节省。

（2）机电一体化

①辅助电动泵

发行人电动泵产品图



东风康明斯电动泵总成



全球康明斯重型发动机电动泵总成



一体化电动泵及预热器产品



潍柴动力专用电动泵



全球康明斯中型发动机电动泵总成

辅助电动泵主要用于柴油发动机低压燃油系统，解决柴油发动机在低速启动状态下和低温条件下启动不稳、启动困难或突然熄火，实现柴油预先加热和自动排空功能。

辅助电动泵由发动机电子控制模块（ECM）直接控制，仅在发动机启动时工作，工作时间约为 30 秒。发动机启动之后，辅助电动泵油路被旁通，由齿轮泵直接从燃油箱泵油，辅助电动泵处于非工作状态。相较于机械式输油泵，辅助电动泵可有效解决柴油流动性较差、机械泵低速吸油性差等情况下的起动困难问题，改善起动时间，避免发动机在起动阶段起动不稳或是起动后熄火等问题，从而有效降低起动机故障率、延长起动机使用寿命，保证共轨发动机稳定、高效运转。

辅助电动泵液体流向图

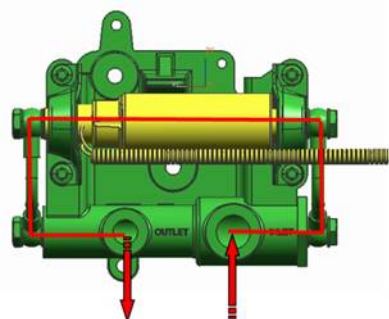

泵起动阶段

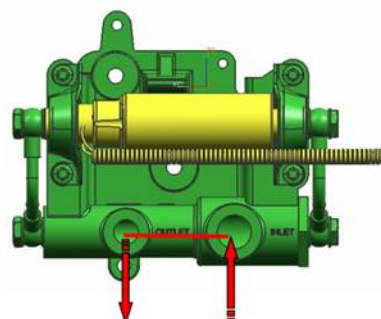

泵不工作时,燃油直接从单向阀流过,泵被旁通.

目前，科博达辅助电动泵产品全面覆盖大、重载、中、小马力全系列商用车，出口美国康明斯，为其全球供应商，并配套于潍柴动力、道依茨一汽（大连）柴油机有限公司、广西玉柴机器集团有限公司、一汽解放汽车有限公司无锡柴油机厂等多家国内主流柴油发动机客户。

②主动进气格栅控制系统（AGS）

主动进气格栅控制系统（AGS）产品图



主动进气格栅系统可以根据车速、机舱温度等参数改变进气格栅的开闭角度，控制发动机舱的进气量以及整车风阻。低温时采用 AGS 可以减少暖机时间达到降低油耗的目的；高速时采用 AGS 可以减少整车风阻，提高动力性；甚至在空调处于冷却功能时，依然可以控制 AGS 处于适当的开度以减少风阻。通过优化 AGS 控制器的控制策略，AGS 可以显著提升汽车的节能性和动力性。

公司目前已获得福特汽车的主动进气格栅系统（AGS）项目，并已于 2019 年 4 月底实现量产。

公司自主开发的 AGS 应用了无刷微电机、无感电机控制软件、精密齿轮系传动等关键技术，具有小功率、大力矩、高精度的特性。

3、能源管理系统

为顺应行业发展趋势，公司近年来大力布局能源管理系统，包括 DC/DC 转换模块、DC/AC 逆变器等，其中 DC/DC 转换模块作为公司重点发展产品，已与 TDK 开展合作，为知名整车厂商生产 DC/DC 转换模块。未来，公司将进一步提升新能源产品研发实力，

开拓 48V 逆变器、车载充电模块 OBC 等新产品。

DC/DC 转换模块是新能源汽车的重要部件，可将电动车中高压电池的直流电转换为隔离的 12V 直流电，实现高压电池包向低压蓄电池和低压电器的供电，以及低压蓄电池向高压母线上逆变器输入电容的预充电，替代传统汽车 12V 电池发电机。

鉴于近年来新能源汽车市场的蓬勃发展以及相关政策的大力支持，新能源汽车已成为各大整车厂商战略布局中不可缺失的业务板块，大众集团、奥迪公司、长安汽车、吉利汽车等整车厂商将陆续推出多个装配 DC/DC 转换模块的新能源车型，为高压 DC/DC 变换器孕育了广阔的市场空间。然而，相较于国外，目前国内新能源汽车高压零部件技术较为落后，随着整车厂商对汽车功能安全的要求越来越高，开发具备高性能、高可靠性的 DC/DC 转换模块尤为重要。

公司生产的 DC/DC 转换模块采用了新型磁芯材料和高导热性的 PCB，降低了磁芯元件损耗和产品体积，可以更好地将发热器件的热量传导出。此外，转换模块中变压器等磁芯元件采用了 PCB 走线，可以有效地控制成本。

4、车载电器与电子

公司生产的车载电器与电子产品包括电磁阀（电磁阀控制器、电磁阀执行器）和汽车电器（点烟器、洗涤器、预热器等），其中电磁阀控制器、电磁阀执行器、点烟器销售额较高，是车载电器与电子的主要产品。

（1）电磁阀控制器

电磁阀控制器产品图



电磁阀的作用就是通过调节发动机可变气门，从而改变进气门的进气流量和进气流速，使燃料充分燃烧，实现节能减排。

发动机在高负载的情况下，电磁阀控制系统推动旋转的凸轮，使角度较大的凸轮得以推动气门，以提供燃烧室最佳的进气流量和进气流速，实现充足的气体使燃料充分燃烧，确保更加强劲的动力输出。当发动机在低负载的情况下，电磁阀控制系统推动旋转的凸轮，使较小的凸轮推动气门并降低进气流量，从而实现节能减排。

目前，公司生产的电磁阀控制器主要配套于上汽大众和一汽大众的多款车型。

（2）电磁阀执行器

电磁阀执行器产品图



电磁阀执行器负责关闭或开启自动变速器（ATF）油冷器的冷却液循环系统。汽车刚刚启动时，电磁阀执行器关闭 ATF 油冷器的冷却液循环系统，促使 ATF 快速升温。当 ATF 达到理想工作温度后，电磁阀执行器打开 ATF 油冷器的冷却液循环系统，以达到最大冷却效果。

公司生产的电磁阀执行器已获得上汽大众和一汽大众的提名信，并已于 2017 年实现量产。

公司生产的电磁阀执行器可实时响应电控系统 ECU 的指令，且可实现精准动作，从而促使 ATF 快速升温，有效改善汽车起步阶段的乘坐舒适性。

（3）点烟器

点烟器属于舒适性汽车电器部件，主要为方便有吸烟爱好的司机和乘客，大部分点烟器还自带照明功能，方便用户夜间使用。

点烟器作为公司成立伊始就生产的产品，至今已有十余年的生产历史，积累了较为深厚的生产技术和客户群体，国内市场占有率较高，配套于奥迪公司、上汽大众、上汽通用等多家知名整车厂，年供货量达 1,000 万只。

（二）发行人竞争优势

1、潜心钻研提升研发实力，率先打入全球技术领先的整车厂商同步开发体系

“软件+硬件”双轮驱动促使公司拥有达到国际先进水平的汽车电子产品开发实力。公司具有自主开发符合 AUTOSAR 标准架构的汽车电子产品并可与整车厂商车型开发平台直接对接的研发技术，且应用水平已达到该开发标准 4.3 版本的要求，所生产的产品通过了代表行业领先研发水平的 SPICE 2 级审核，并达到了行业最严苛的安全标准 ASIL B（一般整车厂商对照明控制类产品的最高安全等级要求为 B 级），均处于行业领先水平。同时，公司还建立了达到国际先进水平的 EMC 实验室，该实验室不但通过中国合格评定国家认可委员会（CNAS）的实验室检测能力认证，拥有第三方检测资质，还获得了包括奥迪公司、大众集团在内的重要客户的试验资质认证，可进行第三方认证。此外，公司还拥有 100 余台（套）试验与检测设备，用于产品性能参数的可靠性测试，并与同济大学、浙江大学、宁波大学、英飞凌、安森美成立联合实验室进行汽车电子相关产品前期技术的研究和开发。

公司主要实验室及检测设备



EMC实验室（外部）



EMC实验室（内部）



检测设备全景



防水试验箱



高低温箱



温度冲击箱

公司所研发生产的汽车照明产品已达到了国际先进水平。目前公司拥有完整的汽车照明控制系统产品线，涵盖主光源控制器、辅助光源控制器、氛围灯控制器和尾灯控制器全系列产品，且根据产品参数、性能的不同，每个系列均拥有多个不同的产品品类，以满足不同等级车型的需求。以主光源控制器为例，公司拥有含汞 HID 主光源控制器、无汞 HID 主光源控制器、集成式 LED 主光源控制器、矩阵式 LED 主光源控制器，其中矩阵式 LED 主光源控制器（LLP）是目前最先进的车灯控制器之一，该控制器通过复杂的逻辑和算法可精确控制车灯所装载的数十颗乃至上百颗小 LED 光源独立点亮、关闭或变暗，达到可变、精确的照明效果。此外，公司设计生产的 LED 日间行车灯控制器 LDM 是目前世界上尺寸最小、重量最轻和运用灵活性最好的标准模块之一。其电特性 EMC 得到了充分验证，在后续新开发项目中无需再次进行 EMC 验证，大大降低了方案设计难度和风险。

凭借多年来持续研发和经验积累，公司能够与海拉、大陆、电装、德尔福等国际汽车电子巨头共同参与项目竞标，是全国少数几家成功进入奥迪公司、保时捷汽车、福特汽车等全球技术领先的整车厂商的开发体系、能够与国际品牌合作同步参与汽车电子产品研发的本土公司。与普通汽车零部件产品不同，汽车电子产品需根据汽车性能的要求将电子产品的功能嵌入到汽车机械系统，在功能、尺寸、规格等方面需要精准匹配，形成定制化的专用汽车电子产品。因此，打入整车厂商的开发体系并与其合作同步参与汽车电子产品的开发对汽车电子供应商而言至关重要，代表着整车厂商对供应商研发实力、设计能力和生产水平的高度认可，是深化与整车厂商合作的重要标志。

长期以来，公司十分注重专业人才的引进和培养，从而不断提升核心技术开发和应用能力。截至 2019 年 6 月末，公司拥有一支由 601 位研发人员组成的人才队伍，拥有 200 余项专利技术。

公司参与起草了“汽车高压气体放电灯用电子镇流器”、“柴油机电动式输油泵技术条件”和“汽车用点烟器及点烟器座式电源插座”等国家行业标准，并荣获了国家高新技术企业、国家火炬计划重点高新技术企业、国家科技部技术创新奖励、上海市科技进步奖、上海市创新型企业等数十项荣誉。

2、产品兼具高品质和高性价比，客户响应体系高效灵活

在产品生产制造方面，公司具备完整的产品工程设计与设备开发能力，自主设计、

组装的自动化生产线达到行业领先水平,可满足全球知名整车厂商对于生产工艺的严苛标准,促进了在生产制造过程中对产品质量和生产成本的有效控制。公司所生产的主要产品零公里 PPM 低于 10, PCBA 和产品组装一次性通过率分别达 99.5%和 98.5%, SMT 设备的 OEE 达 50%, 生产报废率仅为 0.2%, 均保持在较高水平。此外, 公司通过各类先进设计软件、测试系统、信息化管理平台、机械臂等软硬件设备实现全自动化生产, 有效提升生产过程中的防呆、防错, 提高产品的一致性和品质稳定性, 在符合整车厂商高标准的同时大大降低了生产成本, 从而可为整车厂商提供高性价比的汽车电子产品。

公司主要生产设备



在客户服务方面, 公司以客户需求为导向, 搭建灵活高效的客户响应体系, 以最大程度地提高客户满意度, 为整车厂提供全方位的服务, 被上汽大众授予优秀服务表现奖。以与大众集团的合作为例, 由于大众集团原先指定的汽车照明控制器 LHC 的供应商突然断供, 严重影响整车制造进度, 因此大众集团临时向公司发出供货需求并要求在较短的时间内完成交付工作。公司在第一时间给予回应并积极组织相关人员制定应对方案, 从得知客户需求、到设备采购和产线搭建、再到产品爬坡、量产、最终到产品交付, 公司仅用了 3 个月, 是通常产线复制所需时间的一半。

3、与主要终端用户保持了长期紧密的合作关系, 为业务拓展打下了扎实的基础

公司深耕汽车电子领域十余年, 凭借领先的开发能力、优异的产品质量、先进的服务理念, 获得了多家全球知名整车厂商的认可, 先后成为上汽大众、奥迪公司、一汽大众和保时捷汽车的 A 级供应商, 在生产过程中的每一道工序都达到了 90 分以上的高水平, 并荣获一汽大众颁发的“优秀开发奖”和上汽大众颁发的 2017 年度优秀研发表现奖。

奥迪公司作为全球汽车照明领域的领导者，长期以来公司为其汽车照明控制产品的主要供应商之一，伴随其进行汽车照明技术的创新与变革。公司自 2007 年起就打入奥迪公司的同步开发体系，与其合作研发汽车照明控制系统相关产品，从 HID 产品发展至 LED 产品，从前大灯主光源控制器发展延伸至辅助光源控制器，深度参与其近几代灯控产品的研发，在奥迪公司数款经典之作的背后均可看到公司产品的身影。基于与奥迪公司良好、深入的合作，随后公司获得了保时捷汽车、宾利汽车、兰博基尼汽车乃至整个大众集团的青睐，合作领域也从最初的汽车照明控制系统拓展至电机控制系统、车载电器与电子等多类产品。

在与大众集团的合作过程中，公司在业内树立了优秀的企业形象、享有良好的口碑和声誉，从而促使公司进一步开拓客户范围。一方面，公司已与戴姆勒、捷豹路虎等整车厂商建立了合作关系，并已获得福特汽车的主动进气格栅系统（AGS）项目以及宝马汽车关于 LED 尾灯控制器的提名信；LED 主光源控制器已获得雷诺汽车的提名信，预计将于 2021 年实现量产。此外，公司正在积极参与东风日产有关汽车照明系统的项目招标，争取进一步拓展新客户。另一方面，公司已与英飞凌、TDK、Sumida 等电子元器件领军企业开展密切合作，已成为这些领军供应商的重要客户，根据公司的产品设计和需求为公司开发定制化芯片等电子元器件。

4、吸引并培育优秀人才，构建专业队伍和核心管理团队

汽车电子行业是典型的知识密集型行业，专业人才的规模和质量决定了汽车电子企业的技术水平和行业竞争实力。因此，公司在业务不断发展壮大的同时，始终重视人才的培养和发展。截至 2019 年 6 月末，公司已经形成了员工层次结构合理、专业分布有效优化的 601 人的研发人才队伍，其中硕士及以上学历 98 人、本科学历 294 人。这些优秀的人才主导或参与开发设计了公司具有里程碑意义的产品，积累了丰富的开发设计实践经验。同时，公司还拥有一支高效、专业、具有国际化视野的管理团队，团队成员长期供职于汽车电子相关领域，平均从业经验超过 10 年，对行业有着深刻理解，拥有丰富的汽车电子相关领域的管理经验和项目开发执行能力。

五、发行人资产权属情况

（一）主要固定资产

1、房屋所有权

截至本招股意向书摘要签署日，发行人及其控股子公司拥有的房屋所有权如下表所示：

序号	权利人	房产证编号	地址	建筑面积 (m ²)	登记时间	用途	有无 权利 限制
1	科博达股份	沪(2018)浦字不动产权第040705号	上海市祖冲之路2388号	31,996.51	2018年5月3日	工业	有
2	重庆科博达	104房地证2014字第33157号	重庆市沙坪坝区西科一路2号	17,222.76	2014年06月20日	厂房	无
3	浙江科博达	嘉房权证禾字第00623468号	嘉兴市昌盛东路1229号1幢	5,477.83	2013年07月04日	工业(配套)	有
4	浙江科博达	嘉房权证禾字第00623469号	嘉兴市昌盛东路1229号2幢	9,882.74	2013年07月04日	工业(配套)	有
5	浙江科博达	嘉房权证禾字第00623470号	嘉兴市昌盛东路1229号3幢	23,452.07	2013年07月04日	工业	有
6	浙江科博达	嘉房权证禾字第00623471号	嘉兴市昌盛东路1229号4幢	17,775.17	2013年07月04日	工业	有
7	浙江科博达	嘉房权证禾字第00623472号	嘉兴市昌盛东路1229号5幢	269.83	2013年07月04日	工业(配套)	有
8	浙江科博达	嘉房权证禾字第00851967号	嘉兴市昌盛东路1229号6幢	8,815.45	2016年02月23日	工业	有
9	浙江科博达	嘉房权证禾字第00851968号	嘉兴市昌盛东路1229号7幢	1,775.46	2016年02月23日	工业	有
10	浙江科博达	嘉房权证禾字第00851969号	嘉兴市昌盛东路1229号8幢	8,058.78	2016年02月23日	工业	有
11	浙江科博达	嘉房权证禾字第00851970号	嘉兴市昌盛东路1229号9幢	15,599.66	2016年02月23日	工业	有
12	浙江科博达	嘉房权证禾字第00851971号	嘉兴市昌盛东路1229号10幢	47.36	2016年02月23日	工业	有

序号	权利人	房产证编号	地址	建筑面积 (m ²)	登记时间	用途	有无 权利 限制
13	浙江科博达	嘉房权证禾字第00851975号	嘉兴市昌盛东路1229号11幢	71.61	2016年02月23日	工业	有
14	浙江科博达	嘉房权证禾字第00851973号	嘉兴市昌盛东路1229号12幢	9,489.45	2016年02月23日	工业	有
15	浙江科博达	嘉房权证禾字第00851972号	嘉兴市昌盛东路1229号13幢	71.61	2016年02月23日	工业	有
16	浙江科博达	嘉房权证禾字第00851974号	嘉兴市昌盛东路1229号14幢	20,939.57	2016年02月23日	工业	有
17	浙江科博达	嘉房权证禾字第00851976号	嘉兴市昌盛东路1229号15幢	42.37	2016年02月23日	工业	有
18	浙江科博达	嘉房权证禾字第00447658号	嘉兴市梁林帆影庄4幢604室及车库自604号	住宅: 123.78 车库: 29.88	2011年03月07日	住宅、车库	无
19	浙江科博达	嘉房权证禾字第00447659号	嘉兴市梁林帆影庄39幢604室及车库604C	住宅: 123.57 车库: 29.89	2011年03月07日	住宅、车库	无
20	浙江科博达	嘉房权证禾字第00489738号	嘉兴市阳海景怡北区28幢101室及车库101C	住宅: 120.95 车库: 11.35	2011年10月09日	住宅、车库	无
21	浙江科博达	嘉房权证禾字第00489436号	嘉兴市阳海景怡北区31幢101室及车库101C	住宅: 123.31 车库: 11.05	2011年10月09日	住宅、车库	无
22	浙江科博达	嘉房权证禾字第00489437号	嘉兴市阳海景怡北区31幢102室及车库102C	住宅: 123.31 车库: 11.05	2011年10月09日	住宅、车库	无
23	浙江科博达	嘉房权证禾字第00489739号	嘉兴市阳海景怡北区33幢601室及车库601C	住宅: 101.65 车库: 21.52	2011年10月09日	住宅、车库	无
24	北京科博达	京(2019)海不动产权第0012577号	海淀区彩和坊路10号1号楼12层1210	104.54	2019年4月12日	综合	无

注：上述房产中，科博达有限所拥有的沪（2018）浦字不动产权第 040705 号房产已根据科博达有限与中国银行股份有限公司上海市浦东开发区支行签署的《最高额抵押合同》（2016 年 KFQ（ZJ）字 023 号 DY）向中国银行股份有限公司上海市浦东开发区支行进行了抵押；浙江科博达所拥有的嘉房权证禾字第 00623468 号-00623472 号、第 00851967 号-00851976 号房产已根据浙江科博达与中国建设银行股份有限公司嘉兴分行签署的《最高额抵押合同》（第 Z63804792502016080 号、第 Z63804792502016104 号）及《最高额抵押合同变更协议》向中国建设银行股份有限公司嘉兴分行进行了抵押。

2、租赁房产

截至本招股意向书摘要签署日，发行人及其控股子公司租赁的主要房产及相关房产证照情况如下表：

序号	承租方	出租方	建筑面积 (m ²)	租金	用途	标的房产	租赁期间	租赁房产是否取得房产证
1	温州科博达	华科工业	19,088.70	3,900,000元/年	生产、办公、员工食宿	温州经济技术开发区机场大道5135号	2018年1月1日至2020年12月31日	是
2	长春科博达	长春市能臣科技发展有限公司	1,000.00	163,500元/半年	办公	长春市汽车产业开发区捷达大路999号	2019年06月01日至2019年11月30日	是
3	潍坊科博达	杨传宝	15.00	5,000元/年	办公	寒亭区友谊路26号1号楼营业房二楼	2019年7月1日至2020年6月30日	是
4	温州科博达工业	温州高新技术产业开发区创业服务中心	100	0	办公	温州高新技术产业开发区创业服务中心科技企业孵化器C幢2141室	2019年1月1日至2021年12月31日	否
5	重庆智控	重庆科博达	1,200.00	21,600元/月	车间	重庆市沙坪坝区西永镇西科一路二号	2018年10月1日至2019年10月15日	是

3、主要机器设备

科博达机器设备主要系与各类产品生产直接相关的生产线以及与生产产品辅助相关的机器设备。截至各报告期末，公司原值金额 50 万元以上的机器设备的构成明细、成新率、使用年限、累计折旧等具体情况如下：

单位：万元

固定资产名称	取得日期	原值	2019年6月30日			2018年12月31日			2017年12月31日			2016年12月31日		
			累计折旧	净值	成新率	累计折旧	净值	成新率	累计折旧	净值	成新率	累计折旧	净值	成新率
数控机床	2010.4.30	92.22	76.37	15.85	17.19%	70.24	21.98	23.83%	99.00	58.49	37.14%	78.06	79.43	50.43%
浸渗设备	2011.1.30	58.12	44.13	13.99	24.07%	40.81	17.31	29.78%	34.15	23.97	41.24%	27.51	30.62	52.68%
Q7 项目	2011.12.31	161.56	115.01	46.55	28.81%	107.32	54.24	33.57%	93.31	71.2	43.28%	88.66	99.2	52.81%
PWM110 项目	2011.12.31	57.62	40.48	17.14	29.75%	37.63	19.99	34.69%	32.19	25.9	44.59%	26.45	31.64	54.47%
HID213 生产线配件/QC/FCT 测试台	2011.12.31	94.2	67.12	27.08	28.75%	62.64	31.56	33.50%	65.29	49.26	43.00%	54.41	60.14	52.50%
PWM110 总成测试设备	2011.12.31	104.45	71.62	32.82	31.42%	66.89	37.55	35.95%	57.43	47.02	45.02%	47.96	56.48	54.08%
三坐标测量机	2012.5.29	62.82	40.78	22.04	35.08%	37.8	25.02	39.83%	31.83	30.99	49.33%	25.86	36.96	58.83%
自动平衡修正机	2012.5.31	51.28	34.51	16.77	32.70%	32.07	19.21	37.46%	27.2	24.08	46.96%	22.33	28.95	56.45%
快速温度变化湿热试验箱	2012.10.23	58.12	36.81	21.31	36.67%	34.05	24.07	41.41%	28.53	29.59	50.91%	23.01	35.11	60.41%
凸轮轴检测仪	2012.12.31	110.67	66.81	43.86	39.63%	61.59	49.09	44.36%	51.13	59.54	53.80%	40.68	69.99	63.24%
SMT 生产线 Line1	2013.8.1	541	335.7	205.3	37.95%	310.83	230.17	42.55%	261.29	280.12	51.74%	273.31	431.28	61.21%
SMT 生产线 Line2	2013.8.1	571.63	357.37	214.26	37.48%	330.26	241.37	42.22%	276.05	295.58	51.71%	222.55	351.18	61.21%
SMT 生产线公用	2013.8.1	84.9	53.07	31.83	37.49%	48.73	36.17	42.60%	41.12	46.01	52.81%	60.27	98.3	61.99%
点焊机	2014.2.1	90.2	85.69	4.51	5.00%	82.74	7.47	8.28%	64.99	25.21	27.95%	47.25	42.95	47.62%
ZSS 装配流水线	2014.10.1	156.41	136.47	19.94	12.75%	121.9	34.51	22.06%	92.82	63.25	40.53%	63.89	92.18	59.06%
点烟器自动组装机	2014.11.26	133.2	57.32	75.87	56.96%	50.93	82.26	61.76%	38.16	95.04	71.35%	25.38	107.82	80.95%
回流炉	2014.11.30	51.47	44.83	6.64	12.90%	39.94	11.53	22.40%	90.47	63.94	41.41%	61.13	93.28	60.41%
回流炉	2014.11.30	51.47	44.83	6.64	12.90%	39.94	11.53	22.40%	90.47	63.94	41.41%	61.13	93.28	60.41%

固定资产名称	取得日期	原值	2019年6月30日			2018年12月31日			2017年12月31日			2016年12月31日		
			累计折旧	净值	成新率	累计折旧	净值	成新率	累计折旧	净值	成新率	累计折旧	净值	成新率
回流炉	2014.11.30	51.47	44.83	6.64	12.90%	39.94	11.53	22.40%	90.47	63.94	41.41%	61.13	93.28	60.41%
FPC120 总成线	2014.11.30	62.41	49.65	12.76	20.45%	36.88	25.53	40.91%	15.28	27.8	64.53%	9.82	14.98	60.40%
波峰焊	2014.12.1	78.59	67.55	11.04	14.05%	60.05	18.54	23.59%	45.04	33.55	42.69%	30.02	48.57	61.80%
SPI	2014.12.1	62.71	53.62	9.09	14.50%	47.66	15.05	24.00%	107.24	80.89	43.00%	71.5	116.63	61.99%
SPI	2014.12.1	62.71	53.62	9.09	14.50%	47.66	15.05	24.00%	107.24	80.89	43.00%	71.5	116.63	61.99%
SPI	2014.12.1	62.71	53.62	9.09	14.50%	47.66	15.05	24.00%	107.24	80.89	43.00%	71.5	116.63	61.99%
X-ray 检测仪	2014.12.1	68.83	58.92	9.91	14.40%	52.37	16.45	23.90%	39.28	29.55	42.93%	26.19	42.64	61.95%
锡膏印刷机	2014.12.1	59.54	50.91	8.63	14.49%	45.25	14.29	24.00%	101.81	76.81	43.00%	67.88	110.75	62.00%
锡膏印刷机	2014.12.1	59.54	50.91	8.63	14.49%	45.25	14.29	24.00%	101.81	76.81	43.00%	67.88	110.75	62.00%
锡膏印刷机	2014.12.1	59.54	50.91	8.63	14.49%	45.25	14.29	24.00%	101.81	76.81	43.00%	67.88	110.75	62.00%
全自动压接机	2014.12.24	121.5	51.94	69.56	57.25%	46.17	75.33	62.00%	34.63	86.87	71.50%	23.08	98.41	81.00%
LTM03 线	2014.12.31	219.25	93.23	126.02	57.48%	82.77	136.47	62.24%	63.73	162.36	71.81%	42.07	184.02	81.39%
SMT 生产线改造	2014.12.31	1,770.97	677.33	1,093.65	61.75%	588.6	1,182.37	66.76%	416.57	1,488.13	78.13%	314.05	1,343.05	81.05%
AXI	2014.12.31	114.93	98.27	16.67	14.50%	87.35	27.58	24.00%	65.51	49.42	43.00%	43.67	71.26	62.00%
动力设施	2015.1.15	64.91	25.85	39.06	60.18%	22.65	42.27	65.12%	32.19	96.74	75.03%	19.44	109.49	84.92%
动力设施	2015.1.15	64.02	25.46	38.56	60.23%	22.29	41.73	65.18%	32.19	96.74	75.03%	19.44	109.49	84.92%
立式加工中心	2015.2.12	91.88	37.73	54.15	58.94%	33.36	58.52	63.69%	24.61	67.27	73.22%	15.87	76.01	82.73%
立式加工中心	2015.2.12	73.08	30.01	43.07	58.94%	26.53	46.55	63.70%	19.58	53.5	73.21%	12.62	60.46	82.73%
立式加工中心	2015.2.12	73.08	30.01	43.07	58.94%	26.53	46.55	63.70%	19.58	53.5	73.21%	12.62	60.46	82.73%

固定资产名称	取得日期	原值	2019年6月30日			2018年12月31日			2017年12月31日			2016年12月31日		
			累计折旧	净值	成新率	累计折旧	净值	成新率	累计折旧	净值	成新率	累计折旧	净值	成新率
在线 ICT 测试机台	2015.5.15	155.44	119.74	35.7		104.5	50.93	32.77%	74.04	81.4	52.37%	43.57	111.86	71.97%
离线割板机	2015.8.26	55.92	20.36	35.55	63.57%	17.71	38.21	68.33%	24.79	87.04	77.83%	14.17	97.67	87.33%
离线割板机	2015.8.26	55.92	20.36	35.55	63.57%	17.71	38.21	68.33%	24.79	87.04	77.83%	14.17	97.67	87.33%
GSH&GOEK 半自动装配线	2015.12.1	927.69	627.01	300.68	32.41%	533.61	394.08	42.48%	351.4	573.72	62.02%	175.58	748.52	81.00%
PIM110&210	2015.12.31	226.75	43.93	182.82	80.63%	32.67	194.08	85.59%	12.73	255.26	95.25%	-	-	-
LDM#1 生产线	2015.12.31	220.38	74.32	143.99	65.34%	64.7	155.69	70.65%	43.24	184.32	81.00%	21.62	205.94	90.50%
FPC111 产线	2015.12.31	60.43	20.06	40.37	66.80%	17.19	43.24	71.55%	12.69	54.11	81.00%	6.35	60.45	90.49%
HID415 总成线	2015.12.31	932.38	630.7	301.68	32.36%	538	394.38	42.30%	354.18	577.7	61.99%	176.58	755.14	81.05%
AVS 装配测试生产线	2016.1.29	746.2	496.11	269.92	36.17%	412.03	334.17	44.78%	228	261.2	53.39%	112.29	376.91	77.05%
车载电源自动生产线	2016.3.31	66.05	21.91	44.14	66.83%	18.88	47.17	71.42%	12.83	53.22	80.58%	6.78	59.27	89.74%
贴片机	2016.4.23	106.03	63.79	42.24	39.84%	53.72	52.31	49.34%	33.58	72.45	68.33%	13.43	92.6	87.33%
贴片机	2016.4.23	106.03	63.79	42.24	39.84%	53.72	52.31	49.34%	33.58	72.45	68.33%	13.43	92.6	87.33%
贴片机	2016.4.23	106.03	63.79	42.24	39.84%	53.72	52.31	49.34%	33.58	72.45	68.33%	13.43	92.6	87.33%
HID5#生产线	2016.5.23	54.67	45.01	9.66	17.67%	39.82	14.85	27.16%	29.43	25.24	46.17%	19.04	35.63	65.17%
进口试验箱 (三综合)	2016.6.6	94.64	27.72	66.92	70.71%	23.23	71.41	75.45%	14.23	80.41	84.96%	5.24	89.4	94.46%
SMT5 号线	2016.8.22	1,138.83	630.71	508.13	44.62%	521.41	617.42	54.22%	286.1	941.52	76.69%	70.81	1,047.21	93.67%
通用点烟器自动生产设备	2016.9.30	155.56	33.55	122.01	78.43%	25.68	129.89	83.50%	18.34	136.12	88.13%	3.66	150.79	97.63%
LC892 系列内套总成自动化设备	2016.9.30	77.06	20.13	56.93	73.88%	16.47	60.59	78.63%	9.15	67.91	88.13%	1.83	75.23	97.63%

固定资产名称	取得日期	原值	2019年6月30日			2018年12月31日			2017年12月31日			2016年12月31日		
			累计折旧	净值	成新率	累计折旧	净值	成新率	累计折旧	净值	成新率	累计折旧	净值	成新率
出口预热器生产自动化	2016.9.30	134.81	35.3	99.51	73.81%	28.9	105.91	78.56%	16.11	118.7	88.05%	3.31	131.5	97.54%
LTM4#装配测试流水线	2016.10.28	198.43	103.64	94.78	47.76%	84.78	113.64	57.27%	47.07	151.36	76.28%	9.35	189.08	95.29%
点烟器自动线	2016.11.4	132.86	32.61	100.25	75.46%	26.3	106.57	80.21%	13.67	119.19	89.71%	1.05	131.81	99.21%
分板机	2016.11.29	71.06	40.5	30.56	43.01%	33.75	37.31	52.50%	20.25	50.81	71.50%	6.75	64.31	90.50%
美康售后油泵流水线及测试台	2016.12.31	93.28	22.15	71.13	76.25%	17.72	75.56	81.00%	8.86	84.42	90.50%	-	93.15	100.00%
三款齿轮泵装配产线	2016.12.31	125.84	41.84	84	66.75%	35.87	89.98	71.50%	23.91	101.93	81.00%	11.96	113.89	90.50%
FPC4#装配线	2016.12.31	107.05	22.12	84.94	79.35%	16.83	90.22	84.28%	22.41	237.63	91.38%	-	256.52	100.00%
LHC2#产线	2017.6.28	54.78	-	-	-	7.56	47.22	86.20%	8.39	168.36	95.25%	-	-	-
LHC3#产线	2017.6.30	351.31	61.36	289.22	82.33%	44.47	306.84	87.34%	17.32	347.35	95.25%	-	-	-
P0151 戴姆勒国标插座装配线	2017.6.30	50.59	9.61	40.98	81.00%	7.21	43.38	85.75%	2.4	48.19	95.26%	-	-	-
ABC1 号线	2017.6.30	237.75	41.19	196.55	82.67%	29.6	208.14	87.55%	6.91	220.03	96.96%	-	-	-
机油泵综合性能试验台架	2017.8.31	63.25	22.03	41.22		16.02	47.23	74.67%	4.01	59.24	93.66%	-	-	-
LDM4#生产线	2017.10.31	219.96	34.79	184.94	84.08%	24.38	195.58	88.92%	3.16	196.8	98.42%	-	-	-
LLP115 生产线	2017.10.31	261.82	40.74	216.58	82.72%	29.02	232.8	88.92%	3.77	234.25	98.42%	-	-	-
LTM2 号线	2017.10.31	79.66	12.61	67.05	84.17%	8.83	70.83	88.92%	1.26	78.4	98.42%	-	-	-
选择性波峰焊	2017.10.31	80.44	25.47	54.97		17.83	62.61	77.83%	2.55	77.89	96.83%	-	-	-
选择焊	2017.10.31	114.9	36.39	78.52		25.47	89.43	77.83%	3.63	111.27	96.84%	-	-	-
AVS2 号线	2017.11.18	751.61	227.68	527.52	70.19%	154.77	596.84	79.41%	7.66	475.92	98.42%	-	-	-

固定资产名称	取得日期	原值	2019年6月30日			2018年12月31日			2017年12月31日			2016年12月31日		
			累计折旧	净值	成新率	累计折旧	净值	成新率	累计折旧	净值	成新率	累计折旧	净值	成新率
激光打码机	2017.12.22	60.45	17.23	43.23	71.51%	11.49	48.97	81.01%	-	60.45	100%	-	-	-
贴片机	2017.12.27	97.48	27.78	69.7	71.50%	18.52	78.96	81.00%	-	395.97	100%	-	-	-
贴片机	2017.12.27	97.48	27.78	69.7	71.50%	18.52	78.96	81.00%	-	395.97	100%	-	-	-
贴片机	2017.12.27	97.48	27.78	69.7	71.50%	18.52	78.96	81.00%	-	395.97	100%	-	-	-
贴片机	2017.12.27	109.62	31.24	78.38	71.50%	20.83	88.79	81.00%	-	395.97	100%	-	-	-
ICT+Milling 线	2017.12.31	159.92	22.57	137.35	85.89%	14.95	144.96	90.65%	-	446.26	100%	-	-	-
肖根灌胶机	2018.3.23	58.48	13.89	44.59	76.25%	8.33	50.15	85.76%	-	-	-	-	-	-
FPC5#线	2018.3.23	447.68	104.98	342.7	76.55%	61.96	385.72	86.16%	-	-	-	-	-	-
泰瑞达 ICT	2018.3.29	136.21	32.35	103.86	76.25%	19.41	116.8	85.75%	-	-	-	-	-	-
肖根灌胶机	2018.3.30	135.71	15.97	119.74	88.23%	9.58	126.13	92.94%	-	-	-	-	-	-
SMT9	2018.4.15	1,268.51	264.41	1,004.11	79.16%	141.06	1,127.45	88.88%	-	-	-	-	-	-
全自动锡膏印刷机	2018.4.17	68.95	9.82	59.12	85.74%	6.55	62.4	90.50%	-	-	-	-	-	-
贴片机	2018.4.18	98.33	14.01	84.32	85.75%	9.34	88.99	90.50%	-	-	-	-	-	-
贴片机	2018.4.18	98.33	14.01	84.32	85.75%	9.34	88.99	90.50%	-	-	-	-	-	-
贴片机	2018.4.18	98.33	14.01	84.32	85.75%	9.34	88.99	90.50%	-	-	-	-	-	-
LHC2 线	2018.4.28	189.73	40.45	149.28	78.68%	21.97	167.76	88.42%	-	-	-	-	-	-
LHC4#产线	2018.4.30	431.52	46.67	384.85	89.18%	26.03	405.5	93.97%	-	-	-	-	-	-
在线 Xray	2018.4.30	143.05	15.88	127.17	88.90%	9.07	133.98	93.66%	-	-	-	-	-	-
在线 Xray	2018.4.30	143.05	15.88	127.17	88.90%	9.07	133.98	93.66%	-	-	-	-	-	-

固定资产名称	取得日期	原值	2019年6月30日			2018年12月31日			2017年12月31日			2016年12月31日		
			累计折旧	净值	成新率	累计折旧	净值	成新率	累计折旧	净值	成新率	累计折旧	净值	成新率
分板机 MillingILR-2000+上 下板机 PAL-1400	2018.4.30	145.24	20.73	124.51	85.73%	13.84	131.4	90.47%	-	-	-	-	-	-
LHC5	2018.4.30	237.31	52.6	184.71	77.83%	30.06	207.25	87.33%	-	-	-	-	-	-
LDM5	2018.4.30	235.06	52.1	182.95	77.83%	29.77	205.28	87.33%	-	-	-	-	-	-
AXI	2018.5.27	144.49	29.74	114.75	79.42%	16.01	128.47	88.91%	-	-	-	-	-	-
AXI	2018.5.27	144.49	29.74	114.75	79.42%	16.01	128.47	88.91%	-	-	-	-	-	-
MIN32#	2018.5.31	213.77	44	169.77	79.42%	23.69	190.08	88.92%	-	-	-	-	-	-
LHC1#产线	2018.5.31	224.73	44.86	179.87	80.04%	23.27	201.46	89.65%	-	-	-	-	-	-
雄克分板机	2018.6.15	148.66	28.28	120.39	80.98%	14.14	134.52	90.49%	-	-	-	-	-	-
DIP1	2018.6.15	205.42	39.03	166.39	81.00%	19.52	185.91	90.50%	-	-	-	-	-	-
ETC 装配 2 线 (RD43)	2018.6.30	335.55	31.64	303.91	90.57%	15.67	319.88	95.33%	-	-	-	-	-	-
立式加工中心 (RD43)	2018.6.30	74.98	7.12	67.86	90.50%	3.55	71.43	95.27%	-	-	-	-	-	-
立式加工中心 (RD43)	2018.6.30	74.98	7.12	67.86	90.50%	3.55	71.43	95.27%	-	-	-	-	-	-
立式加工中心 (RD43)	2018.6.30	74.98	7.12	67.86	90.50%	3.55	71.43	95.27%	-	-	-	-	-	-
HID1	2018.7.20	100.18	70.12	30.06	30.01%	58.56	41.62	41.55%	-	-	-	-	-	-
HID3	2018.7.20	121.33	55.71	65.62	54.08%	44.18	77.14	63.58%	-	-	-	-	-	-
LDM3	2018.7.20	66.28	11.54	54.74	82.59%	5.25	61.03	92.08%	-	-	-	-	-	-
全自动锡膏印刷机	2018.7.24	61.98	10.79	51.18	82.58%	4.91	57.07	92.08%	-	-	-	-	-	-
SMT4	2018.7.24	538.09	92.61	445.48	82.79%	41.31	496.78	92.32%	-	-	-	-	-	-

固定资产名称	取得日期	原值	2019年6月30日			2018年12月31日			2017年12月31日			2016年12月31日		
			累计折旧	净值	成新率	累计折旧	净值	成新率	累计折旧	净值	成新率	累计折旧	净值	成新率
三维自动光学检测设备	2018.7.27	55.86	9.73	46.13	82.58%	4.42	51.43	92.07%	-	-	-	-	-	-
离线式分板机	2018.8.22	79.06	11.99	67.07	84.83%	4.41	74.65	94.42%	-	-	-	-	-	-
离线式分板机	2018.8.22	79.06	11.99	67.07	84.83%	4.41	74.65	94.42%	-	-	-	-	-	-
AVS3号产线	2018.8.31	578.4	91.97	486.86	84.17%	36.76	541.65	93.65%	-	-	-	-	-	-
上菲红排气制动阀产线(RD26)	2018.8.31	66.82	3.7	63.11	94.45%	0.53	66.29	99.21%	-	-	-	-	-	-
LDM6#线	2018.9.29	224.38	31.97	192.41	85.75%	10.66	213.72	95.25%	-	-	-	-	-	-
LLPMIN33#线	2018.9.29	217.98	31.06	186.92	85.75%	10.35	207.63	95.25%	-	-	-	-	-	-
LLPMIN34#线	2018.9.29	216.71	30.88	185.83	85.75%	10.29	206.41	95.25%	-	-	-	-	-	-
LHC6#产线	2018.9.30	420.2	59.88	360.32	85.75%	19.96	400.24	95.25%	-	-	-	-	-	-
ABC3#产线	2018.9.30	304.33	43.37	260.97	85.75%	14.46	289.88	95.25%	-	-	-	-	-	-
FPC3号线	2018.10.24	247.84	31.39	216.45	87.33%	7.85	239.99	96.83%	-	-	-	-	-	-
康明斯节气门产线(ETC3线)(RD42)	2018.10.31	259.86	16.42	243.44	93.68%	4.07	255.79	98.43%	-	-	-	-	-	-
LLPG31号线	2018.11.28	545.3	29.37	500.65	91.81%	4.32	540.98	99.21%	-	-	-	-	-	-
WLN110产线	2018.11.30	58.99	3.27	55.72	94.46%	0.47	58.52	99.20%	-	-	-	-	-	-
RLN产线	2018.11.30	118.26	21.45	93.92	79.42%	10.46	107.8	91.16%	-	-	-	-	-	-
SMT10线	2018.11.30	957.06	106.07	850.98	88.92%	15.15	941.9	98.42%	-	-	-	-	-	-
SMT6线	2018.11.30	1,096.42	121.52	974.90	88.92%	17.36	1,079.06	98.42%	-	-	-	-	-	-
LDM7线	2018.11.30	222.18	24.63	197.56	88.92%	-	222.18	100.00%	-	-	-	-	-	-
插针机	2018.12.18	314.94	29.92	285.02	90.50%	-	314.94	100.00%	-	-	-	-	-	-

固定资产名称	取得日期	原值	2019年6月30日			2018年12月31日			2017年12月31日			2016年12月31日		
			累计折旧	净值	成新率	累计折旧	净值	成新率	累计折旧	净值	成新率	累计折旧	净值	成新率
泰科插针机	2018.12.18	259.09	20.51	238.58	92.08%	-	259.09	100.00%	-	-	-	-	-	-
LDM2#产线	2018.12.21	213.64	20.31	193.44	90.54%	-	213.64	100.00%	-	-	-	-	-	-
飞针测试设备	2018.12.25	233.05	22.53	222.08	95.29%	-	233.05	100.00%	-	-	-	-	-	-
SMT7 线	2018.12.30	1,091.45	103.69	987.77	90.50%	-	1,091.45	100.00%	-	-	-	-	-	-
Laser5	2018.12.30	61.68	5.86	55.82	90.50%	-	61.68	100.00%	-	-	-	-	-	-
Laser6	2018.12.30	61.01	5.8	55.21	90.49%	-	61.01	100.00%	-	-	-	-	-	-
M4#线	2018.12.30	346.19	32.9	312.5	90.27%	-	346.19	100.00%	-	-	-	-	-	-
M5#线	2018.12.30	346.52	32.93	312.8	90.27%	-	346.52	100.00%	-	-	-	-	-	-
ITM 测试台 ST01 产 品功能实验台	2018.12.31	85.05	8.08	76.97	90.50%	-	85.05	100.00%	-	-	-	-	-	-
RGB 3 号线	2019.2.14	105.52	6.68	98.83	93.66%									
三综合高低温试验 箱	2019.3.22	79.57	3.78	75.79	95.25%									
三综合高低温 试验箱	2019.3.22	70.24	3.34	66.9	95.24%									
AVS 四号线	2019.5.30	780.49	12.36	768.13	98.42%									
减震圈自动 检测设备	2019.1.27	56.03	4.44	51.6	92.09%									
AGS 总成装配一线	2019.5.30	539.35	8.54	530.81	98.42%									
绕线机	2019.1.24	51.14	2.02	49.11	96.03%									
空压机及配套系统	2019.1.28	73.5	5.82	67.69	92.10%									
变排量机油泵 生产线	2019.3.31	213	5.06	207.94	97.62%									
立式加工中心 (RD46)	2019.3.31	74.98	1.78	73.2	97.63%									

固定资产名称	取得日期	原值	2019年6月30日			2018年12月31日			2017年12月31日			2016年12月31日		
			累计折旧	净值	成新率	累计折旧	净值	成新率	累计折旧	净值	成新率	累计折旧	净值	成新率
立式加工中心(RD46)	2019.3.31	74.98	1.78	73.2	97.63%									
立式加工中心(RD46)	2019.3.31	74.98	1.78	73.2	97.63%									
三综合高低温试验箱	2019.4.16	68.48	1.08	67.39	98.41%									
FPC6产线	2019.6.30	60.59	-	60.59	100.00%									
LLP G3 2 号线	2019.6.30	401.72	-	401.72	100.00%									
ABC4 号线	2019.6.30	237.54	-	237.54	100.00%									
小计	-	32,979.69	9,559.52	23,373.62		7,121.26	22,896.29	-	4,811.26	12,791.49	-	3,042.40	10,002.80	-
截至各期末余额	-	40,902.47	15,254.69	25,647.79		12,167.71	25,776.53	-	8,368.98	14,958.47	-	6,062.45	12,921.94	-
占比	-	-		91.13%		-	88.83%	-	-	85.51%	-	-	77.41%	-

注：由于部分固定资产在报告期有改建或部分处置，上述表中所列原值为截至2019年6月30日最新原值。折旧年限为5-10年，残值率0%-5%

报告期内，科博达主要机器设备的成新率较高，使用状态良好，折旧年限和残值率合理。

（二）主要无形资产

1、土地使用权

截至本招股意向书摘要签署日，发行人及其子公司拥有的土地使用权如下表所示：

序号	国有土地使用证/房地产权证	土地使用权人	座落	取得方式	用途	土地面积(m ²)	使用期限	有无权利限制
1	沪(2018)浦字不动产权第040705号	科博达股份	上海市祖冲之路2388号1-2幢(浦东新区张江高科技园区15街坊5/86丘)	出让	工业用地	16,504	2008年07月07日至2055年12月31日	有
2	嘉土国用(2015)第627848号	浙江科博达	浙江省嘉兴市昌盛东路1229号	出让	工业用地	115,756.40	2015年12月21日至2060年02月10日	有
3	104房地证2014字第33157号	重庆科博达	重庆市沙坪坝区西科一路2号	出让	工业用地	66,149	2014年06月20日至2058年10月23日	无
4	鲁(2018)潍坊市寒亭区不动产权第0067875号	潍坊科博达	寒亭区东外环以西、国有土地以南	出让	工业用地	23,082	2013年12月27日至2063年12月26日	无

注：上述土地使用权中，科博达有限所拥有的沪(2018)浦字不动产权第040705号土地使用权已根据科博达有限与中国银行股份有限公司上海市浦东开发区支行签署的《最高额抵押合同》(2016年KFQ(ZJ)字023号DY)向中国银行股份有限公司上海市浦东开发区支行进行了抵押；浙江科博达所拥有的嘉土国用(2015)第627848号土地使用权已根据浙江科博达与中国建设银行股份有限公司嘉兴分行签署的《最高额抵押合同》(第Z63804792502016080号、第Z63804792502016104号)向中国建设银行股份有限公司嘉兴分行进行了抵押。

2、商标

报告期内，科博达控股拟将其持有的所有与发行人业务相关的53项境内商标以及16项境外商标转让给科博达股份。截至本招股意向书摘要签署日，已有50项境内商标及16项境外商标注册人变更手续办理完毕，尚有3项境内商标注册人变更手续仍在办理过程中；针对尚未完成商标注册人变更的3项境内商标，科博达控股已授权发行人在全球范围内以独占许可的方式无偿使用。

截至本招股意向书摘要签署日，发行人拥有的境内商标权如下表所示：

序号	注册商标名称	注册人	注册号	核定服务项目	有效期限
1	KEBODA	科博达股份	6118469	汽车；气泵(车辆附件)；陆地车辆发动机；陆地车辆变速箱；车辆喇叭；车辆倒退报警器；车辆防盗设备；车辆用液压系统；摩托车；车辆轮胎	2009年12月14日至2019年12月13日
2	KEBODA	科博达股份	6118470	数据处理设备；计算机；内部通讯装置；车辆用导航仪器(随车计算机)；车辆用收音机；空气分析仪器；车辆轮胎低压自动显示器；速度指示器；集成电路；工业操作遥控电器设备	2010年02月21日至2020年02月20日
3	科博达	科博达股份	6118471	汽车；气泵(车辆附件)；陆地车辆发动机；陆地车辆变速箱；车辆喇叭；车辆倒退报警器；车辆防盗设备；车辆用液压系统；摩托车；车辆轮胎	2009年12月14日至2019年12月13日
4	科博达	科博达股份	6118472	数据处理设备；计算机；车辆用收音机；空气分析仪器；车辆轮胎低压自动显示器；速度指示器；集成电路	2011年06月14日至2021年06月13日
5	KEBODA	科博达股份	6137320	计算尺；邮件打戳器；验指纹机；自动售货机；商品电子标签；传真机；秤；尺(量器)；闪光灯(信号灯)；照相机(摄影)；视听教学仪器；成套电气校验装置；车辆驾驶和控制模拟器；镜(光学)；电缆；电阻材料；光电开关(电器)；电阻器；插座、插头和其它连接物(电器连接)；照明设备用镇流器；遥控仪器；光导丝(光学纤维)；电镀设备；消防车；电弧切削装置；工业用放射设备；安全带(非汽车座椅和体育设备)；电子防盗装置；眼镜；电池充电器；动画片；汽车用雪茄烟点火器；自动调节燃料泵	2010年02月21日至2020年02月20日
6	KEBODA	科博达股份	6137323	金属管；铝塑板(以铝为主)；车辆紧固用螺丝；金属家具部件；五金器具；车辆用金属锁；保险柜；车轮固定钳(保护罩)；车辆金属徽章；未加工或半加工普通金属	2009年12月21日至2019年12月20日
7	KEBODA	科博达股份	6137325	工业用油；车轮防滑膏；润滑油；酒精(燃料)；汽车燃料；汽车燃料非化学添加剂；引火剂；蜡(原料)；蜡烛；除尘制剂	2010年02月14日至2020年02月14日

序号	注册商标名称	注册人	注册号	核定服务项目	有效期限
8	KEBODA	科博达股份	6137332	密封环；生橡胶或半成品橡胶；挡风雨条；橡皮减震器；垫片(密封垫)；部分加工的刹车衬垫料；有机玻璃；塑料管；车辆取暖器软管；车辆水箱用连接软管；隔音材料；绝缘材料；气缸接头	2010年02月07日至2020年02月06日
9	KEBODA	科博达股份	6137335	贵金属合金；贵金属盒；银饰品；贵金属徽章；银制工艺品；磁疗首饰；钟；测时仪器；表；贵金属锭	2010年01月14日至2020年01月13日
10	KEBODA	科博达股份	6137337	陆、空、水或铁路用机动运载器；公共汽车；汽车车轮；后视镜；自行车；高架缆车；婴儿车；雪橇(车)；空中运载工具；船	2009年12月28日至2019年12月27日
11	KEBODA	科博达股份	6137338	照明器；灯；车灯；车辆用反射镜；电炊具；冰箱；车辆用空调器；水龙头；卫生器械和设备；电暖器	2010年02月21日至2020年02月20日
12	科博达	科博达股份	6137694	陆、空、水或铁路用机动运载器；公共汽车；汽车车轮；后视镜；自行车；高架缆车；婴儿车；雪橇(车)；空中运载工具；船	2009年12月28日至2019年12月27日
13	科博达	科博达股份	6137695	照明器；灯；车灯；车辆用反射镜；电炊具；冰箱；车辆用空调器；水龙头；卫生器械和设备；电暖器	2010年02月21日至2020年02月20日
14	科博达	科博达股份	6137697	计算尺；邮件打戳器；验指纹机；自动售货机；商品电子标签；传真机；秤；尺(量器)；闪光灯(信号灯)；照相机(摄影)；视听教学仪器；成套电气校验装置；车辆驾驶和控制模拟器；镜(光学)；电缆；电阻材料；光电开关(电器)；电阻器；插座、插头和其它连接物(电器连接)；照明设备用镇流器；遥控仪器；光导丝(光学纤维)；电镀设备；消防车；电弧切削装置；工业用放射设备；安全带(非汽车座椅和体育设备)；电子防盗装置；眼镜；电池充电器；动画片；汽车用雪茄烟点火器；自动调节燃料泵；	2010年03月14日至2020年03月13日
15	科博达	科博达股份	6137700	金属管；铝塑板(以铝为主)；车辆紧固用螺丝；金属家具部	2009年12月21日至2019

序号	注册商标名称	注册人	注册号	核定服务项目	有效期限
				件；五金器具；车辆用金属锁；保险柜；车轮固定钳(保护罩)；车辆金属徽章；未加工或半加工普通金属	年 12 月 20 日
16	科博达	科博达股份	6137704	车辆盖罩(非安装)；防水帆布；吊床；运输和贮存散装物用口袋(麻袋)；尼龙编织袋(仿麻袋)；填料；船用纤维密封圈；纤维纺织原料；纺织纤维；汽车拖缆	2010 年 03 月 28 日至 2020 年 03 月 27 日
17	科博达	科博达股份	6137709	密封环；生橡胶或半成品橡胶；挡风雨条；橡皮减震器；离合器垫；垫片(密封垫)；部分加工的刹车衬垫料；有机玻璃；气缸接头；塑料管；车辆取暖器软管；车辆水箱用连接软管；隔音材料；绝缘材料	2010 年 02 月 07 日至 2020 年 02 月 06 日
18	科博达	科博达股份	6137712	工业用油；车轮防滑膏；润滑油；酒精(燃料)；汽车燃料；汽车燃料非化学添加剂；引火剂；蜡(原料)；蜡烛；除尘制剂	2010 年 02 月 14 日至 2020 年 02 月 13 日
19	KEBODA	科博达股份	6137719	城市规划；工业品外观设计；建筑咨询；建设项目的开发；服装设计；无形资产评估；计算机软件咨询；计算机病毒的防护服务；节能领域的咨询；提供互联网搜索引擎	2010 年 05 月 28 日至 2020 年 05 月 27 日
20	KEBODA	科博达股份	6137724	地毯；席；汽车毡毯；汽车用垫毯；防滑垫；地毯底衬；地垫；橡胶地垫；墙纸；非纺织品挂毯(墙上挂帘帷)	2010 年 03 月 28 日至 2020 年 03 月 27 日
21	KEBODA	科博达股份	6137729	汽车拖缆；车辆盖罩(非安装)；防水帆布；吊床；运输和贮存散装物用口袋(麻袋)；尼龙编织袋(仿麻袋)；填料；船用纤维密封圈；纤维纺织原料；纺织纤维	2010 年 03 月 28 日至 2020 年 03 月 27 日
22	KEBODA	科博达股份	6137731	磨光；焊接；纺织品精细加工；木器制作；玻璃窗着色处理；服装制作；印刷；空气净化；空调设备出租；发电机出租	2010 年 03 月 14 日至 2020 年 03 月 13 日
23	KEBODA	科博达股份	6137734	建筑施工监督；建筑；室内装潢；电器设备的安装与修理；车辆保养和修理；飞机保养与修理；造船；轮胎翻新；干洗；电梯安装和修理；	2010 年 03 月 14 日至 2020 年 03 月 13 日
24	科博达	科博达股份	6137746	地毯；席；汽车毡毯；汽车用垫毯；防滑垫；地毯底衬；地	2010 年 03 月 28 日至 2020

序号	注册商标名称	注册人	注册号	核定服务项目	有效期限
				垫；橡胶地垫；墙纸；非纺织品挂毯(墙上挂帘帷)	年 03 月 27 日
25	科博达	科博达股份	6137756	建筑施工监督；建筑；室内装潢；电器设备的安装与修理；车辆保养和修理；飞机保养与修理；造船；轮胎翻新；干洗；电梯安装和修理	2010 年 03 月 14 日至 2020 年 03 月 13 日
26	科博达	科博达股份	6137759	磨光；焊接；纺织品精细加工；木器制作；玻璃窗着色处理；服装制作；印刷；空气净化；空调设备出租；发电机出租	2010 年 03 月 14 日至 2020 年 03 月 13 日
27	科博达	科博达股份	6137761	城市规划；工业品外观设计；建筑咨询；建设项目的开发；服装设计；无形资产评估；计算机软件咨询；计算机病毒的防护服务；节能领域的咨询；提供互联网搜索引擎	2010 年 05 月 21 日至 2020 年 05 月 20 日
28	KEBODA	科博达股份	6503345	汽车拖缆；车辆盖罩(非安装)；防水帆布；吊床；运输和贮存散装物用口袋(麻袋)；尼龙编织袋(仿麻袋)；填料；船用纤维密封圈；纤维纺织原料；纺织纤维	2010 年 06 月 07 日至 2020 年 06 月 06 日
29	科博达	科博达股份	9477015	数据处理设备；计算机；车辆用收音机；空气分析仪器；车辆轮胎低压自动显示器；速度指示器；集成电路	2012 年 09 月 14 日至 2022 年 09 月 13 日
30	科博达	科博达股份	11170558	数据处理设备；计算机；半导体收音机；空气分析仪器；速度指示器；集成电路；运载工具轮胎低压自动指示器；	2014 年 02 月 07 日至 2024 年 02 月 06 日
31	科博达	科博达股份	11170625	灯；照明器械及装置；灯光反射镜；汽车灯；电炊具；冰箱；运载工具用空调器；水管龙头；散热器(供暖)；卫生器械和设备	2013 年 11 月 28 日至 2023 年 11 月 27 日
32	科博达	科博达股份	11170719	陆、空、水或铁路用机动运载工具；汽车车轮；公共汽车；后视镜；陆、空、水或铁路用机动运载工具；自行车；高架缆车；婴儿车；空中运载工具；船；雪橇(运载工具)	2013 年 11 月 28 日至 2023 年 11 月 27 日
33	KEBODA	科博达股份	11170839	数据处理设备；计算机；内部通讯装置；运载工具用导航仪器(随载计算机)；半导体收音机；空气分析仪器；速度指示器；运载工具轮胎低压自动指示器；集成电路；工业遥控操作电气设备	2013 年 11 月 28 日 2023 年 11 月 27 日

序号	注册商标名称	注册人	注册号	核定服务项目	有效期限
34		科博达股份	11170955	灯；照明器械及装置；灯光反射镜；汽车灯；电炊具；冰箱；运载工具用空调器；水管龙头；散热器(供暖)；卫生器械和设备	2013年11月28日至2023年11月27日
35		科博达股份	11171041	陆、空、水或铁路用机动运载工具；公共汽车；后视镜；自行车；高架缆车；婴儿车；空中运载工具；船；雪橇(运载工具)	2013年11月28日至2023年11月27日
36		科博达股份	11224778	气泵(运载工具附件)；运载工具用喇叭；车辆遮阳装置；电动运载工具；陆地车辆引擎；汽车车身；后视镜；陆地车辆涡轮机；汽车用遮阳帘；汽车用点烟器	2013年12月14日至2023年12月13日
37		科博达股份	11224853	运载工具用自动转向装置	2015年04月07日至2025年04月06日
38		科博达股份	11224883	灯；运载工具用灯；汽车防眩光装置(灯配件)；汽车前灯；运载工具前灯；运载工具用反光镜；运载工具用照明装置；运载工具用防眩光装置(灯配件)；汽车转向指示器用灯；汽车灯	2013年12月14日至2023年12月13日
39		科博达股份	11224905	气泵(运载工具附件)；运载工具用喇叭；车辆遮阳装置；电动运载工具；陆地车辆引擎；汽车车身；后视镜；陆地车辆涡轮机；汽车用遮阳帘；汽车用点烟器	2013年12月14日至2023年12月13日
40		科博达股份	11225013	天线；无线电设备；无线电天线杆；信号转发器；可视电话；全球定位系统(GPS)设备；导航仪器；运载工具用导航仪器(随载计算机)；运载工具用无线电设备；运载工具用自动转向装置	2013年12月14日至2023年12月13日
41		科博达股份	11225040	灯；运载工具用灯；汽车防眩光装置(灯配件)；汽车前灯；运载工具前灯；运载工具用反光镜；运载工具用照明装置；运载工具用防眩光装置(灯配件)；汽车转向指示器用灯；汽车灯	2013年12月14日至2023年12月13日
42		科博达股份	6137322	农业机械；造纸机；印刷机；纺织品工业用机器；制食品用	2009年12月28日至2019

序号	注册商标名称	注册人	注册号	核定服务项目	有效期限
				电动机械；电动制饮料机；工业用卷烟机；制革机；缝纫机；自行车组装机；制搪瓷机械；制灯泡机械；包装机；厨房用电动机；洗衣机；制药加工工业机器；模压加工机器；玻璃加工机；轧钢机；搅拌机（建筑）；起重机；铸造机械；化油器；风力动力设备；回形针机；机器人（机械）；冲床（工业用机器）；非手工操作的手持工具；电子工业设备；空气滤清器；汽车油泵；阀（机器零件）；压缩机（机器）；气动元件；分离器；减震器；轴承（机器零件）；汽车维修设备；运输机传送带	年 12 月 27 日
43	KEBODA	科博达股份	6137327	媒染剂；颜料；食用色素；印刷膏(油墨)；油漆；车辆底盘涂层；防火漆；防腐剂；金属用保护制剂；天然树脂	2010 年 02 月 21 日至 2020 年 02 月 20 日
44	科博达	科博达股份	6137699	农业机械；造纸机；印刷机；纺织品工业用机器；制食品用电动机械；电动制饮料机；工业用卷烟机；制革机；缝纫机；自行车组装机；制搪瓷机械；制灯泡机械；包装机；厨房用电动机；洗衣机；制药加工工业机器；模压加工机器；玻璃加工机；轧钢机；搅拌机（建筑）；起重机；铸造机械；化油器；风力动力设备；回形针机；机器人（机械）；冲床（工业用机器）；非手工操作的手持工具；电子工业设备；空气滤清器；汽车油泵；阀（机器零件）；压缩机（机器）；气动元件；分离器；减震器；轴承（机器零件）；汽车维修设备；运输机传送带	2009 年 12 月 28 日至 2019 年 12 月 27 日
45	科博达	科博达股份	6137714	媒染剂；颜料；食用色素；印刷膏(油墨)；油漆；防火漆；车辆底盘涂层；金属用保护制剂；防腐剂；天然树脂	2010 年 02 月 21 日至 2020 年 02 月 20 日
46	科博达	科博达股份	6137715	工业用固态气体；工业用石墨；酸；硅胶；醋酸盐(化学品)；乙烯；酒精；工业用苯酚；生物碱；化学用甲醛；甘油酯；蛋白（动植物原料）；易燃制	2010 年 02 月 21 日至 2020 年 02 月 20 日













序号	注册商标名称	注册人	注册号	核定服务项目	有效期限
				剂（发动机燃料用化学添加剂）；汽油净化添加剂；防冻剂；制动液；电镀液；工业用洗净剂；防冷凝化学制剂；工业用化学品；防（除）水锈剂；车身填充物；除杀菌剂、除草剂、除莠剂、杀虫剂和杀寄生虫药外的农业化学品；化学试剂（非医用或兽医用）；传真纸；未加工塑料；肥料；灭火混合剂；工业用粘合剂；固化剂	
47	科博达	科博达股份	11224830	马达和引擎启动器；定子(机器零件)；马达和引擎用风扇；接头(引擎部件)；马达和引擎冷却器；马达和引擎用节油器；泵(机器、引擎或马达部件)；润滑油泵；压力阀(机器部件)；调节器(机器部件)	2013年12月14日至2023年12月13日
48	KEBODA	科博达股份	11224958	马达和引擎启动器；定子(机器零件)；马达和引擎用风扇；接头(引擎部件)；马达和引擎冷却器；马达和引擎用节油器；泵(机器、引擎或马达部件)；润滑油泵；压力阀(机器部件)；调节器(机器部件)	2013年12月14日至2023年12月13日
49	KEBODA	科博达股份	11170793	农业机械；造纸机；印刷机；制食品用电动机械；电动制饮料机；工业用卷烟机；制革机；缝纫机；纺织工业用机器；自行车组装机	2013年11月28日至2023年11月27日
50	科博达	科博达股份	11170236	农业机械；造纸机；印刷机；制食品用电动机械；电动制饮料机；工业用卷烟机；制革机；缝纫机；纺织工业用机器；自行车组装机	2013年11月28日至2023年11月27日

截至本招股意向书摘要签署日，公司的控股子公司嘉兴科奥拥有的境内商标权如下表所示：

序号	注册商标名称	注册人	注册号	核定服务项目	有效期限
1		嘉兴科奥	13314594	汽车灯；汽车防眩光装置(灯配件)；汽车前灯；汽车转向指示器用灯；运载工具前灯；运载工具用灯；运载工具用防眩光装置(灯配件)；运载工具用光反射镜；运载工具用照明装置	2015年08月28日至2025年08月27日

序号	注册商标名称	注册人	注册号	核定服务项目	有效期限
2		嘉兴科奥	13314516	电触点；电磁线圈；电感应圈 支架；电开关；互感器；继电器(电)；螺线管阀(电磁开关)； 起动机	2016年06月28日至2026年06月27日

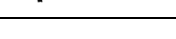

截至本招股意向书摘要签署日，发行人拥有的境外商标权如下表所示：

序号	商标图形	国家或地区	状态	国际注册号	注册日	有效期截止日	类别
1		台湾	已注册	01556704	2013年01月01日	2022年12月31日	7
2		台湾	已注册	01556922	2013年01月01日	2022年12月31日	9
3		台湾	已注册	01557027	2013年01月01日	2022年12月31日	11
4		台湾	已注册	01557105	2013年01月01日	2022年12月31日	12
5		墨西哥	已注册	1339646	2012年12月17日	2022年8月24日	7
6		墨西哥	已注册	1338911	2012年12月14日	2022年8月24日	9
7		墨西哥	已注册	1339647	2012年12月17日	2022年8月24日	11
8		墨西哥	已注册	1339648	2012年12月17日	2022年8月24日	12
9		巴西	已注册	905175123	2012年08月21日	2025年08月25日	7
10		巴西	已注册	905175247	2012年08月21日	2025年08月25日	9
11		巴西	已注册	905175352	2012年08月21日	2025年08月25日	11
12		巴西	已注册	905175468	2012年08月21日	2025年08月25日	12
13		欧盟、日本、 韩国、新加	已注册	1149735	2013年1月11日	2023年1月11日	7、9、11、 12

序号	商标图形	国家或地区	状态	国际注册号	注册日	有效期截止日	类别
		坡、美国					
14		印度	已注册	2378558	2012年08月13日	2022年08月13日	7
15		印度	已注册	2378556	2012年08月13日	2022年08月13日	9
16		印度	已注册	2378555	2012年08月13日	2022年08月13日	11

截至本招股意向书摘要签署日，与发行人业务相关的部分境内商标注册人为科博达控股。

(1) 科博达控股拥有的与发行人业务相关的境内商标权如下表所示：

序号	注册商标名称	注册人	注册号	核定服务项目	有效期限
1		科博达控股	6137330	树脂复合板；石料；水泥；瓷砖；防水卷材；塑钢门窗；安全玻璃；涂层(建筑材料)；石料粘合剂；石头、混凝土或大理石艺术品；非金属耐火建筑材料	2010年02月07日至2020年02月06日
2		科博达控股	6137707	树脂复合板；石料；水泥；瓷砖；防水卷材；塑钢门窗；安全玻璃；涂层(建筑材料)；石料粘合剂；石头、混凝土或大理石艺术品；非金属耐火建筑材料	2010年02月07日至2020年02月06日
3		科博达控股	6137711	医用药物；婴儿食品；空气清新剂；兽医用药；消灭有害动物制剂；蚊香；卫生巾；消毒纸巾；绷带；假牙用瓷料	2010年02月21日至2020年02月20日

注：上表中3项商标非与发行人业务直接相关，但因核对服务项目中与转让给发行人的与发行人业务相关的商标中核定服务项目存在部分重合或相近的情况，因此被商标主管机构要求一并转让。

上述3项境内商标的商标注册人为科博达控股。截至本招股意向书摘要签署日，科博达控股已向上述商标注册地的商标主管机构提交将上述商标商标权人变更为科博达股份的申请且获受理，上述3项境内商标尚未完成商标注册人的变更手续。为确保公司的独立性，科博达控股与公司签订了《商标许可协议》，科博达控股同意授权公司在全球范围内以独占许可的方式无偿使用上述3项境内商标，使用期限至各个商标全部剩余

的注册有效期限。

3、专利

截至本招股意向书摘要签署日，发行人拥有的专利权如下表所示：

序号	专利名称	专利权人	专利号	专利类型	申请日	授权公告日
1.	辅助燃油泵电动控制系统及其实现软启动的方法	科博达股份、浙江科博达	201310574114.2	发明专利	2013年11月15日	2016年9月7日
2.	检测电路及其车用逆变系统	科博达股份、浙江科博达、温州科博达	201310730519.0	发明专利	2013年12月26日	2016年7月20日
3.	电池监测装置	科博达股份、浙江科博达	201410011756.6	发明专利	2014年1月10日	2017年2月8日
4.	车载逆变系统	科博达股份、浙江科博达、温州科博达	201410211163.4	发明专利	2014年5月19日	2016年9月7日
5.	电连接器	科博达股份、浙江科博达	201410349699.2	发明专利	2014年7月22日	2016年8月24日
6.	动态转弯辅助灯的位置传感器和步进电机的故障检测方法	科博达股份、浙江科博达	201410825300.3	发明专利	2014年12月27日	2017年1月25日
7.	一种汽车LED大灯的调光方法	科博达股份	201510444016.6	发明专利	2015年7月24日	2017年3月1日
8.	发动机熄火器的电控装置及其控制方法	科博达股份、浙江科博达、温州科博达	201410053711.5	发明专利	2014年2月17日	2016年3月9日
9.	插座	科博达股份	201310483390.8	发明专利	2013年10月15日	2016年3月9日
10.	LED驱动电路及其驱动方法	科博达股份、浙江科博达、温州科博达	201410315108.X	发明专利	2014年7年3日	2016年4月27日
11.	车用高压气体放电灯自动调平方法及其装置	科博达股份	200810202155.8	发明专利	2008年11月4日	2013年9月25日
12.	基于数字控制实现软开关PWM技术的车用HID灯镇流器	科博达股份、浙江大学	200710047389.5	发明专利	2007年10月25日	2012年2月1日
13.	氙气放电灯电子镇流器测试用模拟负载装置及其方法	科博达股份	200710044307.1	发明专利	2007年7月27日	2011年1月19日
14.	一种自适应氙气HID灯亮度控制方法及其亮度控制模块	科博达股份、浙江科博达	201310080567.X	发明专利	2013年3月13日	2014年11月5日

序号	专利名称	专利权人	专利号	专利类型	申请日	授权公告日
15.	交流电压绝缘失效检测装置	科博达股份、浙江科博达	201210424928.3	发明专利	2012年10月31日	2015年2月18日
16.	一种适合单片机处理的LED灯亮度变化控制方法及其装置	科博达股份、浙江科博达	201210354054.9	发明专利	2012年9月21日	2014年8月13日
17.	高低压端绝缘失效检测装置及其检测方法	科博达股份、浙江科博达	201210202435.5	发明专利	2012年6月19日	2015年7月29日
18.	车身电子控制器中由微控制器自控的稳压装置	科博达股份、浙江科博达	201110285614.5	发明专利	2011年9月23日	2014年5月7日
19.	LED灯在输入电压快速跌落时的补偿控制装置及其方法	科博达股份、浙江科博达	201110233747.8	发明专利	2011年8月16日	2013年11月6日
20.	基于数字PWM控制技术的LED灯控制器	科博达股份、浙江科博达	201110193599.1	发明专利	2011年7年12日	2013年12月18日
21.	一种柔性化的电子产品通用型生产线及其生产方法	科博达股份、浙江科博达	201010107395.7	发明专利	2010年2月9日	2013年4月17日
22.	分段式液位测量模块	重庆科博达、科博达股份、浙江科博达	201210131387.5	发明专利	2012年5月2日	2014年4月2日
23.	发动机智能型预润滑油系统	浙江科博达、科博达股份	201210265738.1	发明专利	2012年7月30日	2014年4月23日
24.	一种柴油发动机低压油路燃油自动排空装置	浙江科博达、科博达股份	201010270220.8	发明专利	2010年9月2日	2012年2月29日
25.	优化设计的低压油路柴油滤清器系统	温州科博达、浙江科博达、科博达股份	201010193707.0	发明专利	2010年6月4日	2013年9月4日
26.	逆变器过电流判断方法及其装置	科博达股份、浙江科博达	201310154791.9	发明专利	2013年4月28日	2015年9月30日
27.	电压信号的滤波方法及其滤波装置	科博达股份、浙江科博达	201410825332.3	发明专利	2014年12月27日	2017年5月17日
28.	一种用于汽车照明系统的PWN信号滤波方法	科博达股份	201510245119.X	发明专利	2015年5月14日	2017年6月23日
29.	一种软开关型DC-DC变换电路及其车载HID灯镇流器	科博达股份	201510294969.9	发明专利	2015年6月2日	2017年5月17日
30.	一种并联结构的SEPIC电路	科博达股份	201510329411.X	发明专利	2015年6月15日	2017年3月8日

序号	专利名称	专利权人	专利号	专利类型	申请日	授权公告日
31.	汽车电子点烟器	科博达股份	201510457837.3	发明专利	2015年7月30日	2017年3月22日
32.	实现三基色LED灯颜色渐变的方法及其装置	科博达股份	201510844369.5	发明专利	2015年11月26日	2017年7月18日
33.	LED灯双路均流电路	科博达股份	201511020127.0	发明专利	2015年12月29日	2017年7月18日
34.	集成式LED车灯	科博达股份	201510291589.X	发明专利	2015年6月1日	2017年10月10日
35.	用于控制起动机限流器的起动机保护器及其汽车起动控制系统	科博达股份	201611267847.1	发明专利	2016年12月31日	2018年11月30日
36.	三基色LED光源的亮度校正方法	科博达股份	201611073765.3	发明专利	2016年11月29日	2018年8月10日
37.	逆变器漏电保护方法	科博达股份	201610946485.2	发明专利	2016年11月2日	2018年10月2日
38.	应用于气体放电灯镇流器的恒压限流控制电路	科博达股份	201610931481.7	发明专利	2016年10月31日	2018年10月2日
39.	汽车氛围灯短路故障检测方法	科博达股份	201610165963.6	发明专利	2016年3月22日	2018年10月30日
40.	车内氛围灯控制电路及其控制方法	科博达股份	201510623819.8	发明专利	2015年9月25日	2018年8月10日
41.	电源插座	科博达股份	201610807343.8	发明专利	2016年9月7日	2019年2月19日
42.	新能源汽车的高压电器的预充电装置	科博达股份	201711015137.4	发明专利	2017年10月26日	2019年6月4日
43.	数字量的等级确定方法	科博达股份	201710104815.8	发明专利	2017年2月24日	2019年6月4日
44.	逆变器短路故障的判断方法	科博达股份	201610678448.8	发明专利	2016年8月17日	2019年7月16日
45.	外壳翻边机	浙江科博达	201710548455.0	发明专利	2017年7月6日	2018年12月18日
46.	叶片铰链活塞复合式变排量泵	浙江科博达	201610986028.6	发明专利	2016年11月9日	2018年12月18日
47.	汽车门窗电动开关	温州科博达	200410017463.5	发明专利	2004年4月1日	2008年9月10日
48.	电热丝绝缘处理方法	温州科博达	200510023483.8	发明专利	2005年1月18日	2008年7月2日
49.	电气阀门动密封结构及其电气阀门	嘉兴科奥	201610302131.4	发明专利	2016年5月9日	2018年1月12日
50.	发动机电控熄火器	科博达股份、浙江科博达	201420841568.1	实用新型	2014年12月27日	2015年6月24日

序号	专利名称	专利权人	专利号	专利类型	申请日	授权公告日
51.	汽车点烟器	科博达股份	201520562732.X	实用新型	2015年7月30日	2016年1月13日
52.	应用于气体放电灯镇流器的恒压限流控制电路	科博达股份	201621156634.7	实用新型	2016年10月31日	2017年5月17日
53.	起动机限流器与断路器的集成模块及其汽车起动系统	科博达股份	201720335871.8	实用新型	2017年3月31日	2017年11月17日
54.	触发脉冲产生电路	科博达股份	201621278868.9	实用新型	2016年11月27日	2017年6月20日
55.	具有改进的线损补偿电路结构的车载USB充电器	科博达股份	201621303471.0	实用新型	2016年11月30日	2017年6月20日
56.	汽车前大灯	科博达股份	201621266912.4	实用新型	2016年11月24日	2017年6月20日
57.	LED日间行车灯控制器的假负载电路	科博达股份	201720555889.9	实用新型	2017年5月18日	2017年12月29日
58.	用于汽车车身控制器诊断MCU的诊断电路	科博达股份	201721117439.8	实用新型	2017年9月1日	2018年4月3日
59.	具有保护功能的车载高边开关	科博达股份	201721758262.X	实用新型	2017年12月15日	2018年7月10日
60.	纯硬件LED驱动电路	科博达股份	201721848967.0	实用新型	2017年12月26日	2018年7月27日
61.	车用系统基本芯片的电压补偿电路	科博达股份	201820365954.6	实用新型	2018年3月19日	2018年10月16日
62.	车载高边开关	科博达股份	201821594177.9	实用新型	2018年9月28日	2019年4月19日
63.	具有电流检测功能的车载高边开关	科博达股份	201821676972.2	实用新型	2018年10月16日	2019年7月5日
64.	磁芯固定部件	科博达股份、浙江科博达、温州科博达	201320862092.5	实用新型	2013年12月25日	2014年6月25日
65.	电连接器	科博达股份、浙江科博达	201420405376.6	实用新型	2014年7月22日	2014年12月24日
66.	车载逆变系统	科博达股份、浙江科博达、温州科博达	201420255987.7	实用新型	2014年5月19日	2014年11月19日
67.	MOSFET半桥驱动电路	科博达股份、浙江科博达、温州科博达	201420204976.6	实用新型	2014年4月24日	2014年9月17日
68.	汽车电子控制器程	科博达股份、	201420056346.9	实用新型	2014年	2014年8月13日

序号	专利名称	专利权人	专利号	专利类型	申请日	授权公告日
	序刷新电路	浙江科博达、温州科博达			1月28日	
69.	插座	科博达股份、浙江科博达、温州科博达	201320861803.7	实用新型	2013年12月25日	2013年6月25日
70.	插座	科博达股份、浙江科博达、温州科博达	201320748791.7	实用新型	2013年11月25日	2014年5月7日
71.	一种用于电子部件的透气膜的防护装置	科博达股份、浙江科博达	201320441683.5	实用新型	2013年7月24日	2014年1月8日
72.	带卡扣的高压屏蔽线束	科博达股份、浙江科博达	201320091610.8	实用新型	2013年2月28日	2013年8月21日
73.	嵌入式车载电源组件	科博达股份、浙江科博达	201220732460.X	实用新型	2012年12月27日	2013年7月10日
74.	一体注塑的接插件装置	科博达股份、浙江科博达	201220524633.9	实用新型	2012年10月15日	2013年4月3日
75.	一种密封壳体	科博达股份、浙江科博达	201220456052.6	实用新型	2012年9月10日	2013年4月3日
76.	一种整体式注塑连接器	科博达股份、浙江科博达	201220455945.9	实用新型	2012年9月10日	2013年4月3日
77.	车身电子控制中由微控制器自控的稳压装置	科博达股份、浙江科博达	201120359911.5	实用新型	2011年9月23日	2012年6月6日
78.	一种汽车电子控制器程序烧写电路	科博达股份、浙江科博达	201120342976.9	实用新型	2011年9月14日	2012年7月4日
79.	LED灯恒流电路	科博达股份、浙江科博达	201120244214.5	实用新型	2011年7月12日	2012年2月8日
80.	一种汽车车身高度传感器	科博达股份、浙江科博达	201020664880.X	实用新型	2010年12月17日	2011年8月17日
81.	V型组合卡箍	科博达股份、浙江科博达	201020654484.9	实用新型	2010年12月13日	2011年6月29日
82.	快换式V型槽卡箍	科博达股份、浙江科博达	201020652889.9	实用新型	2010年12月10日	2011年6月29日
83.	汽车空调鼓风机控制器的固定散热结构	科博达股份、浙江科博达	201020550481.0	实用新型	2010年9月30日	2011年5月25日
84.	一种汽车遥控防盗钥匙	科博达股份	200920209185.1	实用新型	2009年9月4日	2010年5月26日
85.	一种汽车引擎冷却风扇控制器	科博达股份	200920209184.7	实用新型	2009年9月4日	2010年5月19日
86.	油泵清洗装置	科博达股份、浙江科博达	201420401621.6	实用新型	2014年7月18日	2014年12月24日

序号	专利名称	专利权人	专利号	专利类型	申请日	授权公告日
87.	一种熄火器行程架组件	科博达股份、浙江科博达、温州科博达	201420080735.5	实用新型	2014年2月25日	2014年9月3日
88.	环抱式滤清器拆装装置	科博达股份、浙江科博达	201220506896.7	实用新型	2012年9月29日	2013年4月17日
89.	双卡槽内衬卡箍	温州科博达、科博达股份、浙江科博达	201220505827.4	实用新型	2012年9月29日	2013年4月3日
90.	双卡槽内衬卡箍	温州科博达、科博达股份、浙江科博达	201220255793.8	实用新型	2012年6月1日	2012年12月19日
91.	一种柴油发动机的预润滑油泵	科博达股份、浙江科博达	201220214332.6	实用新型	2012年5月14日	2012年12月19日
92.	柴油机油路自动排空装置	科博达股份、浙江科博达	201220142057.1	实用新型	2012年4月6日	2012年11月21日
93.	一种可变气门执行元件	科博达股份、浙江科博达	201120507837.7	实用新型	2011年12月8日	2012年8月1日
94.	一种具备多功能过滤能力的燃油自动排空装置	科博达股份、浙江科博达	201120234383.0	实用新型	2011年7月5日	2012年2月8日
95.	一种柴油预热用加热器总成	科博达股份、浙江科博达	201020692333.2	实用新型	2010年12月31日	2011年9月28日
96.	一种柴油发动机电动输油泵系统	温州科博达、科博达股份、浙江科博达	201020180948.7	实用新型	2010年4月29日	2010年12月29日
97.	带连接支架的重型柴油发动机的电动输油泵系统	温州科博达、科博达股份、浙江科博达	201020181691.7	实用新型	2010年4月29日	2010年12月29日
98.	高低压端绝缘失效检测装置	科博达股份、浙江科博达	201220288207.X	实用新型	2012年6月19日	2013年2月27日
99.	内啮合齿轮输油泵	浙江科博达	201720399859.3	实用新型	2017年4月17日	2018年1月12日
100.	一种具有排气结构的电动泵	浙江科博达	201720461894.3	实用新型	2017年4月28日	2018年1月12日
101.	卡圈缩口固定装置	浙江科博达	201620669800.7	实用新型	2016年6月30日	2016年12月7日
102.	用于压机的承重传感器快速安装装置	浙江科博达	201620646992.X	实用新型	2016年6月27日	2016年12月7日
103.	开关管限流保护电路	浙江科博达	201620604073.6	实用新型	2016年6月20日	2016年12月7日
104.	电感电流的辅助检测电路	浙江科博达	201620604930.2	实用新型	2016年6月20日	2016年12月7日
105.	高边开关防电流倒灌电路	浙江科博达	201620583338.9	实用新型	2016年6月15日	2016年12月7日
106.	一种电源电路的假负载电路	浙江科博达	201620563829.7	实用新型	2016年6月13日	2016年12月7日
107.	塑料垫片辅助地位	浙江科博达	201620324387.0	实用新型	2016年4月	2016年9月21日

序号	专利名称	专利权人	专利号	专利类型	申请日	授权公告日
	装置				月 18 日	
108.	卡簧压装装置	浙江科博达	201620315820.4	实用新型	2016 年 4 月 15 日	2016 年 9 月 21 日
109.	无刷电动循环水泵	浙江科博达	201120557873.4	实用新型	2011 年 12 月 28 日	2012 年 8 月 15 日
110.	点烟器插座	温州科博达	201620295981.1	实用新型	2016 年 4 月 11 日	2016 年 9 月 14 日
111.	防止零件漏装的装置	温州科博达	201720297415.9	实用新型	2017 年 3 月 24 日	2017 年 11 月 17 日
112.	点烟器插头	温州科博达	201720246716.9	实用新型	2017 年 3 月 14 日	2017 年 11 月 17 日
113.	一体化智能预热器装置	温州科博达	201720435215.5	实用新型	2017 年 4 月 24 日	2018 年 1 月 5 日
114.	卡箍用蜗杆及其卡箍	温州科博达	201720644558.2	实用新型	2017 年 6 月 6 日	2018 年 1 月 12 日
115.	抽屉式发动机进气预热器	温州科博达	201720836087.5	实用新型	2017 年 7 月 11 日	2018 年 2 月 27 日
116.	车载电源插座的夹紧套	温州科博达	201820952826.1	实用新型	2018 年 6 月 20 日	2019 年 1 月 18 日
117.	螺栓密封结构	温州科博达	201820731970.2	实用新型	2018 年 5 月 17 日	2019 年 1 月 18 日
118.	发动机进气预热器	温州科博达	201820729282.2	实用新型	2018 年 5 月 16 日	2019 年 1 月 18 日
119.	车载 USB 组件及其安装结构	温州科博达	201820586631.X	实用新型	2018 年 4 月 24 日	2018 年 12 月 7 日
120.	一种防松螺栓连接结构	温州科博达	201820537227.3	实用新型	2018 年 4 月 16 日	2018 年 12 月 7 日
121.	车载电源插座总成	温州科博达	201820193844.6	实用新型	2018 年 2 月 5 日	2018 年 9 月 14 日
122.	涡轮增压进气管路用 T 型卡箍的箍带及 T 型卡箍	温州科博达	201821056657.X	实用新型	2018 年 7 月 5 日	2019 年 2 月 5 日
123.	卡箍用箍壳及其蜗杆式卡箍	温州科博达	201821054864.1	实用新型	2018 年 7 月 4 日	2019 年 2 月 5 日
124.	复合垫片	温州科博达	201821314995.9	实用新型	2018 年 8 月 15 日	2019 年 4 月 12 日
125.	ABS 控制器	浙江科博达	201821274822.9	实用新型	2018 年 8 月 8 日	2019 年 5 月 14 日
126.	一种开关电源的滤波电路	浙江科博达	201821124238.5	实用新型	2018 年 7 月 16 日	2019 年 5 月 14 日
127.	电控柴油机的电动输油泵系统	浙江科博达	201721225347.1	实用新型	2017 年 9 月 22 日	2018 年 5 月 15 日
128.	环形冷却式选择性催化还原喷射装置	浙江科博达	201721251871.6	实用新型	2017 年 9 月 27 日	2018 年 5 月 15 日

序号	专利名称	专利权人	专利号	专利类型	申请日	授权公告日
129.	具有可减振的连接支架的电动输油泵系统	浙江科博达	201721359264.1	实用新型	2017年10月20日	2018年5月15日
130.	电子节气门扇形齿轮组件装配结构	浙江科博达	201721455480.6	实用新型	2017年11月3日	2018年6月22日
131.	柴油发动机的电动输油泵系统	浙江科博达	201721618861.1	实用新型	2017年11月28日	2018年7月27日
132.	一种主动进气格栅控制系统	浙江科博达	201820933669.X	实用新型	2018年6月15日	2019年1月11日
133.	电子节气门壳体	浙江科博达	201820720137.8	实用新型	2018年5月15日	2019年1月11日
134.	浮动接头	浙江科博达	201620289664.9	实用新型	2016年4月9日	2016年9月21日
135.	钢球自动送料装置	浙江科博达	201620288869.5	实用新型	2016年4月9日	2016年9月21日
136.	一种液压压力调节机构	浙江科博达	201620284196.6	实用新型	2016年4月7日	2016年9月21日
137.	O型圈自动装配机构	浙江科博达	201620283531.0	实用新型	2016年4月7日	2016年9月21日
138.	一种外置控制器式无刷泵启动装置	浙江科博达	201521123885.0	实用新型	2015年12月31日	2016年6月29日
139.	一种内置控制器式无刷泵启动装置	浙江科博达	201521124356.2	实用新型	2015年12月31日	2016年7月6日
140.	一种柴油发动机启动排空装置	浙江科博达	201521120459.1	实用新型	2015年12月30日	2016年6月29日
141.	车载高边开关	温州科博达、科博达股份	201521120404.0	实用新型	2015年12月30日	2016年8月10日
142.	电源插座及其汽车点烟器	温州科博达	201521028485.1	实用新型	2015年12月10日	2016年6月1日
143.	一种气体放电灯的控制电路	科博达股份	201520983913.X	实用新型	2015年12月1日	2016年4月27日
144.	一种气体放电灯的控制电路	科博达股份	201520983948.3	实用新型	2015年12月1日	2016年6月22日
145.	一种气体放电灯的控制电路	科博达股份	201520983929.0	实用新型	2015年12月1日	2016年6月22日
146.	气缸安全使用控制系统	浙江科博达	201520745559.7	实用新型	2015年9月24日	2016年3月9日
147.	汽车发动机进气预热器	温州科博达	201520574175.3	实用新型	2015年8月3日	2015年12月2日
148.	一种汽车点烟器内套及汽车点烟器	温州科博达	201520534493.7	实用新型	2015年7月22日	2015年12月16日
149.	汽车发动机进气预	温州科博达	201420772830.1	实用新型	2014年	2015年6月3日

序号	专利名称	专利权人	专利号	专利类型	申请日	授权公告日
	热器				12月9日	
150.	车辆点烟器的双金属片	温州科博达	201420658493.3	实用新型	2014年11月6日	2015年5月6日
151.	一种发动机预热器的瓷垫组件	温州科博达	201220647792.8	实用新型	2012年11月30日	2013年6月5日
152.	一种U形管状粉尘水域除尘器	重庆科博达	201720498542.5	实用新型	2017年5月8日	2018年1月19日
153.	一种车用洗涤水管单向阀装配防错机构	重庆科博达	201720498541.0	实用新型	2017年5月8日	2018年1月19日
154.	一种三段式管型蒸馏塔	重庆科博达	201720498535.5	实用新型	2017年5月8日	2018年1月19日
155.	一种水管卡扣装配和检测装置	重庆科博达	201720498593.8	实用新型	2017年5月8日	2018年1月19日
156.	一种小型转矩执行器的耐久测试工装	重庆科博达	201720498592.3	实用新型	2017年5月8日	2018年1月19日
157.	一种转矩传动执行器的电性能测试工装	重庆科博达	201720498591.9	实用新型	2017年5月8日	2018年1月19日
158.	一种无刷电机小型化结构	重庆科博达	201720455227.4	实用新型	2017年4月27日	2018年1月19日
159.	一种比热容式车用油箱液位计	重庆科博达	201220222437.6	实用新型	2012年5月17日	2012年12月26日
160.	一种集成热导型机油液位传感智能机油尺	重庆科博达	201220222435.7	实用新型	2012年5月17日	2012年12月26日
161.	一种电动输油泵电机转子	重庆科博达	201220014828.9	实用新型	2012年1月13日	2012年9月12日
162.	一种油箱内液位传感器	重庆科博达	201120519224.5	实用新型	2011年12月13日	2013年1月2号
163.	一种带有燃油过滤器的自动排空装置	浙江科博达、科博达股份	201020562984.X	实用新型	2010年10月15日	2011年4月27日
164.	汽车前照灯低压清洗器	浙江科博达、科博达股份	201020523188.5	实用新型	2010年9月9日	2011年4月20日
165.	一种汽车前照灯自适应系统执行机构	浙江科博达、科博达股份	201020514202.5	实用新型	2010年8月31日	2011年4月20日
166.	一种液位传感器	重庆科博达	201020172285.4	实用新型	2010年4月27日	2011年1月26日
167.	一种节气门位置传感器	重庆科博达	201020153270.3	实用新型	2010年4月8日	2010年11月24日
168.	一种带有连接支架的电控柴油机的电动输油泵系统	温州科博达、浙江科博达、科博达股份	201020233463.X	实用新型	2010年6月22日	2011年3月2日

序号	专利名称	专利权人	专利号	专利类型	申请日	授权公告日
169.	带有冷却装置的电动输油泵系统	温州科博达、浙江科博达、科博达股份	201020219063.3	实用新型	2010年6月8日	2011年1月19日
170.	带有抽头的PCB平板变压器	科博达股份	201720047406.4	实用新型	2017年1月16日	2017年8月18日
171.	汽车气门调节阀	嘉兴科奥	201620399377.3	实用新型	2016年5月5日	2016年11月23日
172.	延缓铁芯底面凹陷的汽车气门调节阀	嘉兴科奥	201620399378.8	实用新型	2016年5月5日	2016年11月23日
173.	电气阀门阀芯组件导向结构	嘉兴科奥	201620413197.6	实用新型	2016年5月9日	2016年11月30日
174.	具有改进磁路结构的车用电磁阀	嘉兴科奥	201620455782.2	实用新型	2016年5月18日	2016年11月30日
175.	车用电磁阀	嘉兴科奥	201620455783.7	实用新型	2016年5月18日	2016年11月30日
176.	接插件端子	嘉兴科奥	201620487000.3	实用新型	2016年5月25日	2016年12月7日
177.	距离测量装置	嘉兴科奥	201620516235.0	实用新型	2016年5月31日	2016年11月16日
178.	车用电磁阀的轴套铆接工装	嘉兴科奥	201620516299.0	实用新型	2016年5月31日	2016年12月7日
179.	变速箱和驾驶室温度调节系统	嘉兴科奥	201621083443.2	实用新型	2016年9月27日	2017年4月26日
180.	汽车点火锁锁止开关	嘉兴科奥	201621096913.9	实用新型	2016年9月30日	2017年4月26日
181.	用于气门调节阀的视觉检测工装	嘉兴科奥	201621481588.8	实用新型	2016年12月30日	2017年7月7日
182.	锁止机构的芯柱组件铆接工装	嘉兴科奥	201621482434.0	实用新型	2016年12月30日	2017年7月7日
183.	锁止机构滑块组件铆接装置	嘉兴科奥	201621482859.1	实用新型	2016年12月30日	2017年7月18日
184.	气门调节阀导棒组件的激光焊定位装置	嘉兴科奥	201621484001.9	实用新型	2016年12月30日	2017年7月11日
185.	车用电磁阀的电气接口结构	嘉兴科奥	201721243338.5	实用新型	2017年9月26日	2018年5月15日
186.	两位三通阀	嘉兴科奥	201721350801.6	实用新型	2017年10月19日	2018年5月15日
187.	一种动密封结构	嘉兴科奥	201721350477.8	实用新型	2017年10月19日	2018年5月15日
188.	旋转定位装置	嘉兴科奥	201721543132.4	实用新型	2017年11月17日	2018年6月22日

序号	专利名称	专利权人	专利号	专利类型	申请日	授权公告日
189.	车用电磁阀绕线轴组件的分度盘多工装定位装置	嘉兴科奥	201721656251.0	实用新型	2017年12月2日	2018年7月17日
190	漆包铜线剥线工装	嘉兴科奥	201821866399.1	实用新型	2018年11月13日	2019年7月12日
191.	发动机进气预热器	温州科博达	201720145907.6	实用新型	2017年2月17日	2017年9月22日
192.	点烟器电热丝绕丝卷圆机构	温州科博达	201720334360.4	实用新型	2017年3月31日	2017年12月8日
193.	点烟器外套侧冲孔上模	温州科博达	201720361168.4	实用新型	2017年4月7日	2017年12月8日
194.	一种汽车车载USB电源及数据交换器	温州科博达	201720493760.X	实用新型	2017年5月5日	2017年12月1日
195.	一种适用于生产线的RGB色坐标自动校准装置	科博达股份	201720442500.X	实用新型	2017年4月25日	2017年12月8日
196.	氛围灯控制器	科博达股份	201430540714.2	外观设计	2014年12月19日	2015年6月24日
197.	自适应转向大灯系统控制器(MAT110)	科博达股份	201530086715.9	外观设计	2015年4月3日	2015年9月30日
198.	自适应转向大灯系统控制器(MAT113)	科博达股份	201530086638.7	外观设计	2015年4月3日	2015年9月16日
199.	燃油泵控制器	科博达股份	201430540618.8	外观设计	2014年12月19日	2015年7月29日
200.	汽车大灯镇流器	科博达股份	201330359278.4	外观设计	2013年7月29日	2014年1月8日
201.	嵌入式车载电源组件	科博达股份	201230655571.0	外观设计	2012年12月27日	2013年6月12日
202.	空调鼓风机控制器	科博达股份	201230164998.0	外观设计	2012年5月11日	2012年11月21日
203.	汽车风扇调速电阻器	科博达股份、浙江科博达	201030671697.8	外观设计	2010年12月10日	2011年5月25日
204.	车用电源插座	科博达股份	201630464435.1	外观设计	2016年9月7日	2017年2月8日
205.	装配工作桌台	浙江科博达	201630110548.1	外观设计	2016年4月6日	2016年8月24日
206.	触摸屏箱	浙江科博达	201630110547.7	外观设计	2016年4月6日	2016年11月23日
207.	机油泵总成	浙江科博达	201830251276.6	外观设计	2018年5月25日	2018年11月2日

序号	专利名称	专利权人	专利号	专利类型	申请日	授权公告日
208	电子节气门总成	浙江科博达	201830590436.X	外观设计	2018年 10月22 日	2019年3月5日
209.	电磁调节阀	嘉兴科奥	201630485083.8	外观设计	2016年9 月27日	2017年2月8日
210.	电磁调节阀 (GOEK)	嘉兴科奥	201630485229.9	外观设计	2016年9 月27日	2017年2月8日
211.	气门调节阀	嘉兴科奥	201630486950.X	外观设计	2016年9 月28日	2017年2月8日
212.	汽车点火锁锁止开 关(34D)	嘉兴科奥	201630492269.6	外观设计	2016年9 月30日	2017年2月15日
213.	汽车点火锁锁止开 关(5GG)	嘉兴科奥	201630492598.0	外观设计	2016年9 月30日	2017年2月15日

4、软件著作权

截至本招股意向书摘要签署日，发行人拥有的软件著作权如下表所示：

序号	软件名称	登记号	著作权人	权利范围	首次发表日	登记日
1	keboda 空调鼓风机电子 风扇 PWM 控制器软件 V1.0	2011SR102527	科博达股份	全部权利	2010年10 月20日	2011年12月28 日
2	KEBODA D3/D4 氙气灯 镇流器控制软件[简称： HID313 镇流器控制软 件]V1.0	2013SR003330	科博达股份	全部权利	2012年08 月09日	2013年01月10 日
3	KEBODA LTM211B 汽 车 LED 日间行车灯控制 软件[简称 LTM211B 控 制软件]V1.0	2013SR015486	科博达股份	全部权利	2012年08 月09日	2013年02月21 日
4	KEBODA 车载逆变器 控制软件[简称： PIM110] V1.0	2013SR016194	科博达股份	全部权利	2012年07 月27日	2013年02月22 日
5	KEBODA 带 LIN 的空 调鼓风机控制软件[简称： ABC210 鼓风机控制软 件]V1.0	2013SR021201	科博达股份	全部权利	2012年10 月31日	2013年03月07 日
6	KEBODA HID 大灯自 动调平控制软件[简称： HID 大灯自动调平控制 软件]V1.0	2013SR022521	科博达股份	全部权利	2012年11 月01日	2013年03月12 日
7	KEBODA LTM112 汽 车 LED 日间行车灯控制 软件[简称：LTM112 控 制软件]V1.0	2013SR039167	科博达股份	全部权利	2012年12 月09日	2013年4月28日
8	KEBODA 汽车前照灯 自适应控制软件[简称：	2013SR058384	科博达股份	全部权利	2008年02 月22日	2013年06月15 日

序号	软件名称	登记号	著作权人	权利范围	首次发表日	登记日
	AFS 控制软件]V1.0					
9	KEBODA LTM113A 汽车 LED 日间行车灯控制软件[简称: LTM113A 控制软件]V1.0	2013SR117003	科博达股份	全部权利	2013年06月09日	2013年10月31日
10	KEBODA AGT120 熄火控制软件 V1.0	2014SR020062	科博达股份	全部权利	2013年08月09日	2014年02月20日
11	KEBODA FPC122 电动机油泵控制软件 V1.0	2014SR020228	科博达股份	全部权利	2013年06月20日	2014年02月20日
12	KEBODA LTM111C 汽车 LED 日间行车灯控制软件[简称: LTM111C 控制软件]V1.0	2014SR040868	科博达股份	全部权利	2013年12月09日	2014年04月10日
13	KEBODAFPC111 电动机油泵控制软件 V1.0	2014SR041938	科博达股份	全部权利	2013年08月07日	2014年04月11日
14	KEBODA FPC120B 辅助燃油泵控制软件 V1.0	2014SR055175	科博达股份	全部权利	2013年10月19日	2014年05月06日
15	KEBODA LDM111 汽车 LED 驱动器控制软件[简称: LDM111 控制软件]V1.0	2014SR102031	科博达股份	全部权利	2014年02月01日	2014年07月21日
16	KEBODA MAT112E 汽车前照灯自适应控制软件[简称: MAT112E 汽车前照灯自适应控制软件]V1.0	2014SR102554	科博达股份	全部权利	2013年12月29日	2014年07月22日
17	KEBODA FPC112 电动机油泵控制软件 V1.0	2014SR138048	科博达股份	全部权利	2014年05月25日	2014年09月15日
18	KEBODA 车载逆变器 PIM210 控制软件[简称: PIM210 控制软件]V1.0	2014SR044343	科博达股份	全部权利	2013年09月27日	2014年04月16日
19	KEBODA PWM110 冷却风扇控制软件 V1.0	2015SR031398	科博达股份	全部权利	2014年08月21日	2015年02月13日
20	KEBODA LED 日间行车灯控制软件 V1.0	2015SR213863	科博达股份	全部权利	2015年07月15日	2015年11月05日
21	KEBODA MAT113 汽车前照灯静态水平控制软件[简称: ALS 控制软件]V1.0	2016SR000428	科博达股份	全部权利	2014年10月20日	2016年01月04日
22	KEBODA ALM110 氛围灯控制软件[简称: ALM110 氛围灯控制软件]V1.0	2016SR091890	科博达股份	全部权利	2015年08月10日	2016年05月03日
23	KEBODA MAT114 汽车前照灯静态水平控制软件[简称: ALS MC 控制软件]V2.0	2016SR154314	科博达股份	全部权利	2014年04月20日	2016年06月23日

序号	软件名称	登记号	著作权人	权利范围	首次发表日	登记日
24	KEBODA D5S 氙气灯镇流器控制软件[简称: D5S 氙气灯镇流器控制软件]V1.0	2016SR326913	科博达股份	全部权利	2015年04月13日	2016年11月11日
25	KEBODA BGW110A 汽车空调网关控制软件[简称: BGW110A CAN 网关]V1.0	2016SR334511	科博达股份	全部权利	2011年04月20日	2016年11月17日
26	KEBODA RGB 汽车内饰氛围灯软件[简称: RLN] V1.0	2017SR036374	科博达股份	全部权利	2016年11月18日	2017年02月09日
27	KEBODA 汽车前照灯LED控制模块软件 V1.0	2017SR089312	科博达股份	全部权利	2016年8月20日	2017年3月23日
28	科博达汽车主动进气格栅执行器软件	2017SR359435	重庆科博达	全部权利	2017年4月20日	2017年7月11日
29	科博达主动进气格栅(AGS) Lin 通讯软件	2017SR359439	重庆科博达	全部权利	2017年3月31日	2017年7月11日

5、域名

截至本招股意向书摘要签署日，发行人拥有的域名如下表所示：

序号	域名	权利人	注册时间	到期时间
1	keboda.com	科博达股份	2007年3月26日	2023年3月26日

六、同业竞争及关联交易情况

(一) 同业竞争

公司控股股东、实际控制人没有对其他与公司从事相同或相似行业或者上下游的企业存在控制、共同控制的情形。公司不存在与控股股东、实际控制人及其控制的其他企业从事相同或相似业务的情形，不存在同业竞争情况。

(二) 关联方及关联交易

1、本公司关联方

本公司关联方主要包括：(1) 本公司的控股股东中国海油；(2) 其他持有 5% 以上的股东；(3) 本公司控股子公司；(4) 本公司重要合营、联营企业；(5) 本公司关联自然人；(6) 受关联自然人控制、共同控制或施加重大影响的企业；(7) 其他关联方。

2、报告期内本公司经常性关联交易

(1) 采购商品/接受劳务情况表

单位：万元

关联方	2019年1-6月		2018年度		2017年度		2016年度	
	金额	占比	金额	占比	金额	占比	金额	占比
阳光世恒	-	-	-	-	41.37	0.03%	19.26	0.02%
华谊工贸	-	-	-	-	-	-	57.79	0.06%
科世科	422.36	0.47%	976.62	0.56%	871.61	0.60%	559.2	0.56%
MSG	151.09 万欧元，约合 990.57 万人民币	1.09%	568.58 万欧元，约合 4,436.87 万人民币	2.57%	752.41 万欧元，约合 5,802.80 万人民币	4.03%	110.43 万欧元，约合 804.07 万人民币	0.80%
华科工业	74.00	0.08%	147.22	0.09%	-	-	-	-

注：上表中的占比指占当期合并报表中营业成本的比例，MSG 占比的计算使用公司人民币记账金额。

(2) 出售商品/提供劳务情况表

单位：万元

关联方	性质	2019年1-6月		2018年度		2017年度		2016年度	
		金额	占比	金额	占比	金额	占比	金额	占比
科世科	销售与市场支持收入	721.09	0.53%	1,530.80	0.57%	1,304.95	0.60%	931.25	0.58%
	材料销售收入	-	-	-	-	-	-	11.78	0.01%

注：上表中的占比指占当期合并报表中营业收入的比例

(3) 关联租赁情况

单位：万元

出租方名称	交易内容	2019年1-6月	2018年度	2017年度	2016年度
华科工业	房屋租赁	195.00	390.00	392.85	352.37
柯桂华	房屋租赁	-	-	6.00	-

(4) 关联交易的原因及必要性，未来采取相应措施降低关联交易情况

上述关联交易中，主要为发行人向科世科采购原材料及为其提供未来项目业务运

作、市场开发等合作服务，向 MSG 采购生产电磁阀所需的原材料等，该等关联交易的发生具有商业合理性。

A. 发行人向科世科采购防水塞、橡胶垫、插头外壳、端子等产品，主要原因系是科世科具有采购渠道及规模化采购等优势，能为发行人提供价格稳定、质量有保证的原材料品种。

B. MSG 是全球电磁阀领域领先的制造商，MSG 与顶级品牌的 OEM 供应商建立了良好的长期业务关系，发行人向 MSG 采购机加件等电磁阀产品所需的原材料，有利于保障发行人相关原材料的价格及质量稳定性。

C. 发行人是汽车智能、节能电子部件的系统方案提供商，同时发行人也是少数几家进入国际知名整车厂商全球配套体系，同步开发汽车电子部件的中国本土公司，发行人终端用户主要包括大众集团、戴姆勒、捷豹路虎、一汽集团及上汽大众等数十家全球知名整车厂商，在全球汽车电子尤其是汽车照明电子领域中享有较高的知名度。发行人与科世科开展未来项目业务运作、市场开发等合作服务，系发行人充分利用其在汽车电子领域中较高的知名度及与各终端用户开展项目合作的经验，支持科世科开拓上汽大众等重要客户及市场，并根据发行人的行业经验支持其建立、开展和实施业务发展战略。

D. 为了降低并规范关联交易，公司将采取措施力争避免关联交易的发生，对于未来难以避免的关联交易，公司将继续遵循公开、公平、公正的原则，按照《公司章程》、《股东大会议事规则》、《董事会议事规则》、《监事会议事规则》和《关联交易管理制度》等的规定，切实履行关联交易决策程序，确保交易的合法、公允，并对关联交易予以充分、及时披露。此外，发行人控股股东、实际控制人及其一致行动人、持有公司 5% 以上股份的股东向发行人出具了减少和规范关联交易的承诺。

为进一步规范及落实关联交易制度安排，发行人在《公司章程》、《股东大会议事规则》、《董事会议事规则》、《独立董事工作制度》、《监事会议事规则》和《关联交易管理制度》中具体明确了提交审议的关联交易的金额标准、关联交易的决策权利与程序、回避表决制度及决议事项等内容，从制度上保证了关联交易的合规性和公允性。

综上，报告期内，公司向关联方采购或销售商品以及提供或接受劳务的行为符合公司的生产经营需要，具有商业合理性，且交易金额占当期营业收入或营业成本的比例较小，不存在替发行人承担成本、费用及向发行人利益输送的情形。发行人已建立了较为

完善的内控制度体系，在合规性管理、财务管理、关联交易等方面均制定了相应的内控制度，各职能部门严格按照内控制度要求开展工作，内审部定期对内控制度的具体执行情况进行检查，保证了内部控制制度的完善和执行的有效性。

3、报告期内本公司主要的偶发性关联交易情况

(1) 关联担保情况—公司作为被担保方

为支持公司业务发展，报告期内，公司控股股东或其他关联方为发行人提供贷款担保，相关担保情况如下：

担保方	担保金额 (万元)	担保期限	担保是否已经履行完毕
柯桂华	20,000.00	授信合同到期后 2 年	否
柯桂华	20,000.00	授信合同到期后 2 年	否
柯桂华	7,500.00	主合同项下债务履行期满之日起 2 年	是
柯桂华	2,000.00	主合同项下债务履行期满之日起 2 年	是
柯桂华、张锋顺	10,000.00	主合同项下债务履行期满之日起 2 年	是
柯桂华、邵晓愉	6,250.00	主合同项下债务履行期满之日起 2 年	是
华科工业	25,000.00	授信合同到期后 2 年	是
科博达控股	7,500.00	主合同项下债务履行期满之日起 2 年	是
科博达控股	6,250.00	主合同项下债务履行期满之日起 2 年	是
柯桂华、科博达控股	4,000.00	主合同项下债务履行期满之日起 2 年	是
华科工业	9,700.00	主合同项下债务履行期满之日起 6 个月	是
柯桂华	20,000.00	主债权发生期间届满之日起 2 年	否
柯桂华	20,000.00	主债权发生期间届满之日起 2 年	否

注：前述表格中张锋顺作为担保方向发行人提供贷款担保时，其系发行人子公司重庆科博达的股东之一。

(2) 关联方资金拆借

A、资金拆入

所属年度	借入方	借出方	金额 (万元)	起始日	到期日	说明
2016 年度	科博达有限	华科工业	2,000.00	2016 年 8 月	2016 年 8 月	已还清
	德国 科博达两合	华科国际	584.54	2016 年 8 月	2017 年 2 月	已还清

报告期内，公司及子公司因临时资金短缺，向相关关联方拆入资金，用于补充生产的流动资金。

B、资金拆出

报告期内，公司及子公司存在向科博达控股借出资金用于其临时性资金周转或补充流动资金的情况。具体情况如下所示：

所属年度	借入方	借出方	金额(万元)	起始日	到期日
2016 年度	科博达控股	科博达有限	400.00	2016 年 2 月	2016 年 2 月

上述资金拆入或拆出中，大部分为临时性资金拆借且公司未支付或收取资金拆借利息。由于报告期前期发行人公司治理结构尚未完全规范，且上述资金拆借主要发生在其时公司实际控制人及其家庭成员控制的主体之间；同时，涉及的资金拆借利息金额对公司利润的影响较小，公司未就上述资金拆借支付或收取利息。

(3) 无形资产转让及使用许可

A、商标

公司产品涉及的商标权权利人为科博达控股。2017 年 6 月，科博达控股与公司签订《商标转让协议》并同意将其拥有的相关商标无偿转让给公司已向相关商标注册地的商标主管机构提交将商标权人变更为科博达股份的申请且获受理。2018 年 8 月，科博达控股与公司签订《商标转让协议》，将与前述已转让商标中存在核定服务项目部分重合或相近的 5 项商标无偿转让给科博达股份。截至本招股意向书摘要签署日，共有 50 项境内商标以及 16 项境外商标已完成商标注册人的变更手续，尚有 3 项境内商标的注册人变更手续仍在办理中。此外，为确保公司的独立性，上述两份《商标转让协议》签订的同时，科博达控股与公司签订了《商标许可协议》，科博达控股同意授权公司在全球范围内以独占许可的方式无偿使用上述商标，使用期限至各个商标全部剩余的注册有效期限。综上，在境外商标的注册人变更手续办理完成前，科博达控股将持续按照《商标许可协议》的约定，授权公司在全球范围内以独占许可的方式无偿使用相关商标。具体情况请见招股意向书之“第六节 业务与技术/五、与公司业务相关的资产情况/（二）主要无形资产/2、商标”。

B、专利

报告期内，为保障公司业务独立性及资产完整性，关联方柯炳金、柯桂华分别将如下专利权无偿转让给发行人。截至本招股意向书摘要签署日，相关转移手续已完成。

序号	关联方	转移后专利权人	专利名称	专利号	专利类型	申请日	授权公告日
1	柯炳金	温州科博达	电热丝绝缘处理方法	200510023483.8	发明专利	2005年1月18日	2008年7月2日
2	柯炳金	浙江科博达	无刷电动循环水泵	201120557873.4	实用新型	2011年12月28日	2012年8月15日
3	柯桂华	温州科博达	发动机汽缸进气预热器	200820167004.9	实用新型	2008年10月27日	2009年8月19日

(4) 其他偶发性关联交易

A、2016年收购重庆科博达 100% 股权

为了进一步增强发行人主营业务的竞争优势及协同效应，消除潜在同业竞争，公司于 2016 年向关联方科博达控股及华科工业合计收购了重庆科博达 93% 的股权，转让价款为 5,991.50 万元。本次交易完成后，公司对重庆科博达持股比例达到 100%。经科博达有限与重庆科博达各原股东协商一致，科博达有限向重庆科博达各原股东受让重庆科博达股权的对价以各原股东通过出资或受让股权取得相应重庆科博达股权时的原始成本金额为准。

科博达有限向重庆科博达各原股东受让重庆科博达股权的对价的定价标准系科博达有限与重庆科博达各原股东协商一致的结果且体现了相关各方的真实意思表示，科博达有限向重庆科博达各原股东受让股权的转让价格定价公允、合理。

科博达有限收购重庆科博达 100% 的股权并未导致发行人的主营业务产生重大变化。具体原因如下：

(a) 重庆科博达自报告期期初起即与发行人受同一控制人控制

自发行人首次申报报告期 2014 年 1 月 1 日起至当次股权转让时，科博达控股持有重庆科博达的比例均未低于 65%，并持续作为重庆科博达的控股股东，发行人的实际控制人柯桂华与柯炳华通过科博达控股对重庆科博达实施间接控制。因此，重庆科博达自报告期期初起即与发行人受同一控制人控制。

(b) 重庆科博达的业务与发行人重组前的业务具有相关性

2015 年度及 2016 年度间，重庆科博达的主营业务持续为“汽车传感器及相关产品的研发、生产和销售”，与发行人的主营业务“汽车电子相关产品的研发、生产和销售”属于相同、相似领域。

(c) 重庆科博达于当次股权转让发生前的一个会计年度的重要财务数据占发行人同期数据的比例较低

重庆科博达于当次股权转让前一个会计年度的资产总额、营业收入及利润总额占发行人同期数据的相应比例均不超过 6%，比例较低。

综上，科博达有限收购重庆科博达 100% 的股权未导致发行人的主营业务产生重大变化，对本次发行及上市不构成障碍。

B、2017 年与邵晓愉签署关于科博达德国管理以及科博达德国两合的收购股份合同及委托管理合同

为增强发行人资产与业务的完整性和独立性，消除潜在同业竞争，2017 年 5 月，公司与邵晓愉签署了关于公司受让邵晓愉持有的科博达德国管理以及科博达德国两合全部股权的《科博达技术有限公司与邵晓愉关于 KEBODA Deutschland Verwaltungs GmbH 及 KEBODA Deutschland GmbH & Co. KG 之股权/权益转让协议》。受限于上述合同签署时中国境外投资审批政策的暂时性限制，预计无法在短时间内完成上述合同约定的交割条件，为此，2017 年 6 月，公司与邵晓愉签署了《关于 KEBODA Deutschland Verwaltungs GmbH 及 KEBODA Deutschland GmbH & Co. KG 之委托管理合同》，邵晓愉拟委托公司管理其持有股权/权益并控制的科博达德国管理以及科博达德国两合。

但因中国境外投资审批政策的暂时性限制未发生实质变化，为增强发行人资产与业务的完整性和独立性，尽快完成科博达德国管理以及科博达德国两合的股权转让，经公司与邵晓愉及德国籍自然人 Dengpan Mou 协商一致，各方同意将原股权转让方案调整为：①公司与邵晓愉终止已签署的《股权/权益转让协议》及《关于 KEBODA Deutschland Verwaltungs GmbH 及 KEBODA Deutschland GmbH & Co. KG 之委托管理合同》不再履行。前述协议终止同日，由邵晓愉将科博达德国管理以及科博达德国两合全部股权转让给德国籍自然人 Dengpan Mou；②德国籍自然人 Dengpan Mou 在受让科博达德国管理以及科博达德国两合全部股权的同时与公司签署委托管理协议，委托公司管理其持有股权/权益并控制的科博达德国管理以及科博达德国两合；③德国籍自然人 Dengpan Mou

在受让完成科博达德国管理以及科博达德国两合全部股权后，将其持有的科博达德国管理以及科博达德国两合全部股权转让给公司。2018年2月19日，邵晓愉与公司就原已签署的《股权/权益转让协议》及《关于KEBODA Deutschland Verwaltungs GmbH及KEBODA Deutschland GmbH & Co. KG之委托管理合同》签署了《终止协议》。

根据公司与德国籍自然人Dengpan Mou签署的经公证的《收购协议》，德国籍自然人Dengpan Mou将科博达德国管理全部股权以25,000欧元的价格转让给公司，将科博达德国两合中有限责任股东股权以13,500欧元的价格转让给公司。该股权转让价格系以经众华审计的科博达德国管理以及科博达德国两合截至2017年12月31日的净资产金额为基础并经交易双方协商一致确定。根据德国律师事务所Rechtsanwaltskanzlei Sonnenberg的确认，科博达德国管理的全部股权及科博达德国两合有限责任股东的全部股权由德国籍自然人Dengpan Mou转让给公司。该两项转让已根据德国法律的要求合法合规完成，转让后公司拥有科博达德国管理的全部股权及科博达德国两合有限责任股东的全部股权。2018年5月28日，公司与德国籍自然人Dengpan Mou签署了《终止合同》。根据《终止合同》，双方确认双方于2018年2月19日签署的《科博达技术股份有限公司与德国籍自然人Dengpan Mou关于KEBODA Deutschland Verwaltungs GmbH及KEBODA Deutschland GmbH & Co. KG之委托管理合同》解除并终止。

综上，截至本招股意向书摘要签署日，公司已就收购科博达德国管理公司的全部股权及科博达德国两合公司全部有限责任股东权益转让事宜取得境内主管政府部门的备案或批准，并根据《收购协议》的规定完成转让对价的汇付，公司已拥有科博达德国管理公司的全部股权及科博达德国两合公司的全部有限责任股东权益。公司对科博达德国管理公司及科博达德国两合公司的受托管理关系已终止。

（三）关联交易对公司财务状况和经营成果的影响

发行人已建立了独立的采购、生产、销售系统，与关联企业在业务、资产、人员、财务、机构等方面均相互独立，对关联方不存在重大依赖，具有完整的业务体系和直接面向市场独立经营的能力。针对与关联企业在采购、销售等方面发生的交易，具备商业合理性，且发行人制定了严格的关联交易协议条款，并主要参考市场价格确定交易价格，以保证关联交易价格的公允性，确保关联交易行为不损害公司和股东的利益。发行人不存在对关联方的重大依赖，具有完整的业务体系和直接面向市场独立经营的能力。

公司产供销系统独立、完整，生产经营上不存在严重依赖关联方的情形。关联交易事项均依照届时有效的《公司章程》以及有关协议规定进行，履行了相关决策程序，定价公允，不存在损害公司及其他非关联股东利益的情况。

（四）独立董事对公司关联交易的意见

报告期内公司发生的关联交易对公司的财务状况和经营成果无重大影响。

公司报告期内的关联交易已履行了《公司章程》规定的程序，独立董事对上述关联交易履行的审议程序的合法性和交易价格的公允性发表了无保留意见。

发行人全体独立董事一致认为，公司与关联方之间发生的关联交易遵循了公平合理的原则，严格按照《公司法》、《证券法》等有关法律法规和《公司章程》及有关规定履行了法定的批准程序。交易定价客观公允，内容合法有效，不存在损害公司及其他股东利益的情况。

七、董事、监事、高级管理人员与核心技术人员

（一）董事

1、公司董事情况

公司共设9名董事，其中3名为独立董事。全体董事均由公司股东大会选举产生，每届任期三年。公司董事任职情况如下：

序号	姓名	在公司任职	任职期间
1	柯桂华	董事长、总裁	2017年5月20日至2020年5月19日
2	柯炳华	副董事长、副总裁	2017年5月20日至2020年5月19日
3	王永才	董事	2017年5月20日至2020年5月19日
4	陈耿	董事	2017年6月27日至2020年5月19日
5	王依润	董事	2017年5月20日至2020年5月19日
6	谢明东	董事、董事会秘书	2017年5月20日至2020年5月19日
7	许敏	独立董事	2017年6月27日至2020年5月19日
8	叶建芳	独立董事	2017年6月27日至2020年5月19日
9	杨征宇	独立董事	2017年6月27日至2020年5月19日

公司董事简历如下：

柯桂华，男，中国国籍，无境外永久居留权，1965年出生，大学学历，浙江省温州市第九届政协委员，上海市浦东新区第五届政协委员。1989年至1992年，任温州乐清白象光电厂厂长；1993年至今，历任华科电器执行董事、总经理，华科工业董事长、董事、总经理，科博达控股董事长，华科文化董事长、总经理，科博达国际董事，瓯宝物业执行董事，嘉兴富捷执行事务合伙人；2003年至今，历任科博达有限董事长、总经理，重庆科博达执行董事，浙江科博达董事长、总经理，温州科博达董事长、董事，科世科董事长，嘉兴科奥董事长；2017年6月至今，任公司董事长、总裁。现任公司董事长、总裁，华科工业董事，科博达控股董事长，重庆科博达执行董事，浙江科博达董事长、总经理，科世科董事长，嘉兴科奥董事长，瓯宝物业执行董事，温州科博达董事，嘉兴富捷执行事务合伙人。

柯炳华，男，中国国籍，拥有香港永久居留权，1969年出生，大学学历。1992年至今，历任华科电器采购部经理、销售部经理、董事、副总经理、监事，华科工业董事、副总经理，科博达控股董事，华科文化董事，嘉兴赢日执行事务合伙人；2005年至今，历任科博达有限董事、副总经理，浙江科博达董事，潍坊科博达董事长、总经理，温州科博达监事，科世科董事，长春科博达执行董事，嘉兴科奥董事；2017年6月至今，任公司副董事长、副总裁。现任公司副董事长、副总裁，华科工业董事，科博达控股董事，华科电器监事，浙江科博达董事，温州科博达监事，科世科董事，长春科博达执行董事，嘉兴科奥董事，嘉兴赢日执行事务合伙人。

王永才，男，中国国籍，无境外永久居留权，1962年出生，大学学历。1984年至1998年，历任浙江省乐清市粮食局财会科科长、副局长；1998年至2001年，任浙江省乐清市政府办公室副主任；2001年至今，历任正泰集团股份有限公司董事、副总裁，浙江正泰电器股份有限公司财务总监，正泰电气股份有限公司董事、副总裁，浙江正泰太阳能科技有限公司总裁，上海正泰太阳能科技有限公司董事长，正泰（温州）电气有限公司董事长，理想能源设备（上海）有限公司董事、总裁，理想耀锐（浙江）能源科技有限公司董事，理想晶延半导体设备（上海）有限公司董事、董事长，上海泰熠投资管理有限公司董事，正泰量测技术股份有限公司董事；2007年至今，历任科博达控股董事、上海正赛联创业投资管理有限公司董事，上海正赛联创业投资有限公司董事、总裁，常州正赛联创业投资管理有限公司董事长、常州朴永投资合伙企业（有限合伙）执

行事务合伙人，上海原本生物科技有限公司董事；2007年至2017年6月，任科博达有限公司董事；2017年6月至今，任公司董事。现任公司董事，正泰集团股份有限公司董事、副总裁，正泰（温州）电气有限公司董事长，理想能源设备（上海）有限公司董事、总裁，理想耀锐（浙江）能源科技有限公司董事，理想晶延半导体设备（上海）有限公司董事长，上海泰熠投资管理有限公司董事，正泰量测技术股份有限公司董事，科博达控股董事，上海正赛联创业投资管理有限公司董事，上海正赛联创业投资有限公司董事、总裁，常州正赛联创业投资管理有限公司董事长、常州朴永投资合伙企业（有限合伙）执行事务合伙人，上海原本生物科技有限公司董事。

陈耿，男，中国国籍，无境外永久居留权，1968年出生，博士学历，中国注册会计师。1990年至1996年，历任深圳证券交易所上市部主任科员、副总经理、总经理；1996年至1999年，历任君安证券有限公司总裁助理、董事兼副总裁；1999年至2004年，任国泰君安证券股份有限公司副总裁；2004年至2015年，任国泰君安证券股份有限公司总裁、副董事长；2014年至今，历任上海点金投顾金融信息服务有限公司董事，上海景林并购股权投资管理有限公司董事，杭州耿鑫投资管理有限公司监事，西藏浙岩投资管理有限公司执行董事、总经理，西藏浙景投资管理有限公司总经理，浙民投（上海）投资有限公司执行董事、总经理，杭州浙民投实业有限公司执行董事、总经理，杭州浙民投丰实投资管理有限公司执行董事、总经理，杭州浙民投环境发展有限公司执行董事、总经理，银联商务股份有限公司董事，宁波梅山保税港区浙民投投资管理有限公司执行董事、总经理，西藏浙民投企业管理有限公司执行董事、总经理，爱建证券有限责任公司董事，振兴生化股份有限公司董事，西安生态环保产业投资有限公司董事；2015年至今，任浙江民营企业联合投资股份有限公司董事、总裁；2017年6月至今，任公司董事。现任公司董事，浙江民营企业联合投资股份有限公司董事、总裁，上海点金投顾金融信息服务有限公司执行董事，上海景林并购股权投资管理有限公司董事长，杭州耿鑫投资管理有限公司监事，西藏浙岩投资管理有限公司总经理，西藏浙景投资管理有限公司总经理，浙民投（上海）投资有限公司执行董事、总经理，杭州浙民投实业有限公司执行董事、总经理，杭州浙民投丰实投资管理有限公司执行董事、总经理，杭州浙民投环境发展有限公司执行董事、总经理，银联商务股份有限公司董事，宁波梅山保税港区浙民投投资管理有限公司执行董事、总经理，西藏浙民投企业管理有限公司总经理，爱建证券有限责任公司董事，西安生态环保产业投资有限公司董事。

王依润，男，中国国籍，无境外永久居留权，1968年出生，硕士学历。1990年至1995年，任上海机械设备进出口公司外销员；1996年至1999年，任上海摩根美超技术陶瓷有限公司销售经理；2000年至2008年，任联合电子有限公司副总经理；2009年至2010年，任优化劳斯汽车系统有限公司副总经理；2011年至2015年，任法雷奥汽车系统有限公司总监；2016年到2017年6月，任科博达有限副总经理；2017年6月至2018年4月，任公司董事、副总裁。现任公司董事。

谢明东，男，中国国籍，无境外永久居留权，1980年出生，硕士学历。2002年至2004年，任湖南涉外经济学院教师；2007年至2011年，任长江证券承销保荐有限公司投资银行部高级经理；2011年至2016年，任中国国际金融股份有限公司投资银行部副总经理；2016年10月至2016年12月，任长江证券承销保荐有限公司投资银行部副总经理；2017年1月至2017年6月，任科博达有限副总经理；2017年6月至今，任公司董事、董事会秘书。现任公司董事、董事会秘书，浙江自贸区明璟投资管理有限公司执行董事。

许敏，男，美国国籍，1961年出生，博士学历，教授。1991年至1995年，任美国卡内基麦隆大学机械工程系喷雾和燃烧实验室主教授管研究员；1995年至1998年，任通用汽车公司德尔福分部发动机管理系统研发部资深项目工程师；1998年至2000年，任福特汽车公司伟世通分部发动机管理系统研发部发动机燃烧技术专家；2000年至2003年，任美国伟世通汽车公司研发中心发动机燃烧技术权威；2003年至2006年，历任奇瑞汽车有限公司经管会成员、副总经理兼汽车工程研究院院长，国家节能环保汽车工程技术研究中心主任，科技部863计划电动汽车重大专项总体组专家，奇瑞ACTECO新型发动机家族项目和混合动力汽车项目总负责人；2006年至今，历任上海交通大学特聘教授、汽车工程研究院院长、校长助理、汽车电子控制技术国家工程实验室常务副主任，力帆实业（集团）股份有限公司独立董事，广东天劲新能源科技股份有限公司董事，北京京西重工有限公司董事，安徽江淮汽车集团股份有限公司独立董事；2017年6月至今，任公司独立董事。现任公司独立董事，上海交通大学特聘教授、汽车工程研究院院长、汽车电子控制技术国家工程实验室常务副主任，北京京西重工有限公司董事，安徽江淮汽车集团股份有限公司独立董事。

叶建芳，女，中国国籍，无境外居留权，1966年出生，博士学历，教授、博士生导师、中国注册会计师协会以及澳大利亚注册会计师协会非执业会员。1988年至今，

历任上海财经大学会计学院讲师、副教授、教授，恺英网络股份有限公司独立董事，雅本化学股份有限公司独立董事，绿洲森工股份有限公司独立董事，江苏博俊工业科技股份有限公司独立董事，博士眼镜连锁股份有限公司独立董事，苏州银行股份有限公司独立董事，上海市北高新股份有限公司独立董事，上海柴油机股份有限公司独立董事；2017年6月至今，任公司独立董事。现任公司独立董事、上海财经大学会计学院教授、恺英网络股份有限公司独立董事、雅本化学股份有限公司独立董事、绿洲森工股份有限公司独立董事、苏州银行股份有限公司独立董事，上海市北高新股份有限公司独立董事，上海柴油机股份有限公司独立董事。

杨征宇，男，中国国籍，无境外永久居留权，1971年出生，硕士学历，一级法官、律师资格。1995年至2015年，任最高人民法院民二庭审判长；2015年至今，历任国浩律师（北京）事务所高级合伙人、中储发展股份有限公司独立董事；2017年6月至今任公司独立董事。现任公司独立董事、国浩律师（北京）事务所高级合伙人、中储发展股份有限公司独立董事。

2、报告期内公司董事的选聘情况

2015年1月1日，柯桂华、柯炳华、王永才为科博达有限董事。

2017年5月20日，因科博达有限整体变更设立为股份有限公司，公司召开创立大会暨第一次股东大会并作出决议，选举柯桂华、柯炳华、王永才、王依润及谢明东共5人共同组成公司第一届董事会。同日，公司召开第一届董事会第一次会议选举柯桂华为董事长、柯炳华为副董事长。

2017年6月27日，为进一步完善公司治理结构，公司召开2017年第二次临时股东大会并作出决议，增选陈耿为公司第一届董事会董事，许敏、叶建芳、杨征宇为公司第一届董事会独立董事，前述新增的4名董事与公司现任5名董事共同组成股份公司第一届董事会。

（二）监事会成员

1、公司监事情况

公司监事会由3名监事组成，包括2名股东代表监事和1名职工代表监事，其中职工代表监事由职工代表大会选举产生，公司股东代表监事由股东大会选举产生。公司监事任期3年，可连选连任。公司监事任职情况如下：

序号	姓名	在公司任职	任职期间
1	赵冬冬	监事会主席	2017年5月20日至2020年5月19日
2	张良森	监事	2017年6月27日至2020年5月19日
3	李锦锋	职工监事	2017年5月20日至2020年5月19日

公司监事简历如下：

赵冬冬，男，中国国籍，无境外永久居留权，1961年出生，大学学历。1983年至1992年，任北京市政法管理干部学院教员；1992年至1998年，任北京奇德儿科教服务中心经理；1998年至今，历任华谊工贸总经理、阳光世恒总经理；2017年6月至今，任公司监事会主席，北京科博达执行董事、经理。现任公司监事会主席，北京科博达执行董事、经理，阳光世恒总经理。

张良森，男，中国国籍，无境外永久居留权，1974年出生，博士学历。1997年至2003年，任天同证券有限责任公司高级项目经理；2003年至2006年，任道勤集团有限公司总经理；2006年至2009年，任上海三一投资管理有限公司常务副总裁；2009年至今，历任上海复星高科技（集团）有限公司总裁助理，上海智众投资管理事务所主任，上海虹迪物流科技股份有限公司董事，中策橡胶集团有限公司监事会主席，阜新德尔汽车部件股份有限公司董事，上海复蓝投资管理有限公司董事、总经理，济南复星平怡投资管理有限公司经理，浙江五洲新春集团股份有限公司监事，中粮工程科技有限公司董事，上海复星创富投资管理股份有限公司董事，西藏复星投资管理有限公司董事，上海寅平投资管理有限公司执行董事、总经理，复星创富（江苏）投资管理有限公司董事长，浙江浙商成长股权投资管理有限公司执行董事、总经理，海南矿业股份有限公司董事，上海爱夫迪自动化科技有限公司董事、总经理，天津市捷威动力工业有限公司董事，上海复星惟实投资管理有限公司董事，上海复星平鑫投资有限公司董事，南京钢铁股份有限公司董事；2017年6月至今，任公司监事。现任公司监事，上海复星高科技（集团）有限公司总裁助理，上海智众投资管理事务所主任，上海虹迪物流科技股份有限公司董事，中策橡胶集团有限公司监事会主席，阜新德尔汽车部件股份有限公司董事，上海复蓝投资管理有限公司董事、总经理，济南复星平怡投资管理有限公司经理，浙江五洲新春集团股份有限公司监事，中粮工程科技有限公司董事，上海复星创富投资管理股份有限公司董事，西藏复星投资管理有限公司董事，上海寅平投资管理有限公司执行董事、

总经理，复星创富（江苏）投资管理有限公司董事长，浙江浙商成长股权投资管理有限公司执行董事、总经理，海南矿业股份有限公司董事，上海爱夫迪自动化科技有限公司董事、总经理，天津市捷威动力工业有限公司董事，上海复星惟实投资管理有限公司董事，上海复星平鑫投资有限公司董事，南京钢铁股份有限公司董事。

李锦锋，女，中国国籍，无境外永久居留权，1975年出生，大学学历。1996年至2004年，任江苏省淮安市人民检察院公诉人；2004年至2006年，任深圳市格威尔电子有限公司人事行政部经理；2006年至2007年，任科博达有限行政部经理；2007年至2011年，历任深圳市格威尔电子有限公司人事行政总监、副总经理；2011年至2017年6月，任科博达有限工会主席、总裁办分管总监；2017年6月至今，任公司职工代表监事、工会主席、总裁办公室负责人、董事会办公室负责人。现任公司职工代表监事、工会主席、总裁办公室负责人、董事会办公室负责人。

2、报告期内公司监事的选举情况

2015年1月1日，柯炳金、柯艾桦为科博达有限监事。

2016年5月7日，科博达有限作出股东会决议，将公司监事人数由2名调整为1名，免去柯艾桦的监事职务，柯炳金继续担任科博达有限的监事。

2017年5月20日，公司召开创立大会暨第一次股东大会并作出决议，选举赵冬冬、应炳富为股东代表监事，与职工代表监事李锦锋组成公司第一届监事会。同日，公司召开第一届监事会第一次会议选举赵冬冬为监事会主席。

2017年6月27日，公司召开2017年第二次临时股东大会并作出决议，由于股东代表监事应炳富先生工作变动，其不再担任公司监事职务，选举张良森为公司股东代表监事，与股东代表监事赵冬冬及职工代表监事李锦锋共同组成公司第一届监事会。

（三）高级管理人员

1、公司高级管理人员情况

根据《公司章程》，公司的高级管理人员为公司总裁、副总裁、董事会秘书、财务负责人和总裁助理。公司高级管理人员基本情况如下：

序号	姓名	在公司任职	任职期间
1	柯桂华	总裁	2017年5月20日至2020年5月19日

序号	姓名	在公司任职	任职期间
2	柯炳华	副总裁	2017年5月20日至2020年5月19日
3	王扬军	副总裁	2017年5月20日至2020年5月19日
4	柯建豪	副总裁	2017年5月20日至2020年5月19日
5	王琍	财务负责人	2017年5月20日至2020年5月19日
6	赵俊	总裁助理	2017年5月20日至2020年5月19日
7	邱晓荣	总裁助理	2017年5月20日至2020年5月19日
8	谢明东	董事会秘书	2017年5月20日至2020年5月19日

公司高级管理人员简历如下：

柯桂华，男，总裁，请参见本节之“七、董事、监事、高级管理人员与核心技术人员”之“（一）董事”之“1、公司董事情况”。

柯炳华，男，副总裁，请参见本节之“七、董事、监事、高级管理人员与核心技术人员”之“（一）董事”之“1、公司董事情况”。

王扬军，男，中国国籍，无境外永久居留权，1965年出生，硕士学历。2007年至2013年，任上海南格兰海芬汽车零部件有限公司副总经理；2013年至2014年，任上海英提尔交运汽车零部件有限公司总经理；2014年至2017年6月，任科博达有限副总裁；2017年6月至今，任公司副总裁。

柯建豪，男，中国国籍，无境外永久居留权，1976年出生，大学学历。1993年至2012年，历任华科电器模具车间主任、技术部经理、生产副总经理、华科工业技术副总经理、常务副总经理；2012年9月至今，历任科博达技术总经理助理，浙江科博达董事、常务副总经理，潍坊科博达董事，温州科博达监事，嘉兴科奥董事、总经理；2017年6月，任公司副总裁。现任公司副总裁，浙江科博达董事、常务副总经理，潍坊科博达董事，温州科博达监事，嘉兴科奥董事、总经理。

王琍，女，中国国籍，无境外永久居留权，1963年出生，大学学历。1982年至1993年，历任浙江永康拖拉机厂助理工程师、工艺工程师；1993年至2017年4月，历任浙江台州温岭汽车配件厂工艺工程师，台州法雷奥汽车零部件有限公司工艺工程师、成本分析、投资分析和项目控制分析员、财务控制主管、财务总监，法国伊索瓦法雷奥公司新项目成本分析员，法雷奥北京（管理）公司和法雷奥上海（管理）公司财务总监，佛

山法雷奥冷却系统有限公司和广州法雷奥前端模块有限公司财务总监，无锡法雷奥汽车零部件有限公司上海分公司发动机管理系统/电子模块业务财务总监，上海法雷奥汽车电机雨刮系统有限公司财务总监；2017年5月至2017年6月，任科博达有限财务负责人；2017年6月至今，任公司财务负责人。

赵俊，男，中国国籍，无境外永久居留权，1970年出生，博士学历。1999年至2001年，任德国 Rossendorf 研究中心博士后；2001年至2004年，任上海众华电子有限公司模拟电路设计经理；2004年至2010年，任安森美半导体高级应用工程师；2010年至2017年6月，任科博达有限技术总监；2017年6月至今，任公司总裁助理。

邱晓荣，男，中国国籍，无境外永久居留权，1974年出生，硕士学历。1996年至1997年，任赣州华美照明有限公司工程师；1997年至1998年，任东方照明有限公司工程师；1998年至2004年，任台达电子有限公司工程师；2004年至2010年，任伟创力电子科技有限公司运营经理；2010年至2012年，任凯雷斯通讯设备有限公司运营总监；2012年至2017年6月，任科博达有限营运总监；2017年6月至今，任公司总裁助理。

谢明东，男，董事会秘书，请参见本节之“七、董事、监事、高级管理人员与核心技术人员”之“（一）董事”之“1、公司董事情况”。

2、报告期内公司高级管理人员选聘情况

2015年1月1日，柯桂华为科博达有限经理及财务负责人，柯炳华、王扬军为科博达有限副经理。

2016年2月18日，科博达有限召开董事会并作出决议，同意柯桂华辞去财务负责人职位，聘任洪乐为科博达有限副经理、财务负责人。

2016年7月31日，科博达有限召开董事会并作出决议，同意洪乐辞去副经理及财务负责人职位，聘任柯桂华为科博达有限财务负责人。

2017年5月20日，公司召开第一届董事会第一次会议并作出决议，聘任柯桂华为发行人总裁，聘任柯炳华、王依润、王扬军、柯建豪为发行人副总裁，聘任王琍为发行人财务负责人，聘任谢明东为发行人董事会秘书，聘任邱晓荣、赵俊为发行人总裁助理。

（四）公司董事、监事、高级管理人员及核心技术人员薪酬情况

公司董事、监事、高级管理人员及核心技术人员不存在最近一年从关联企业领取收

入的情况以及所享受的其他待遇和退休金计划的情况。

公司董事、监事、高级管理人员及核心技术人员于 2018 年度在发行人领取薪酬的情况如下：

姓名	现任公司职务	2018 年税前收入/津贴（元）
柯桂华	董事长、总裁	910,000.00
柯炳华	副董事长、副总裁	945,000.00
王永才	董事	-
陈耿	董事	-
王依润	董事	28,000.00
谢明东	董事、董事会秘书	963,100.00
许敏	独立董事	60,000.00
叶建芳	独立董事	60,000.00
杨征宇	独立董事	60,000.00
赵冬冬	监事会主席	-
张良森	监事	-
李锦锋	职工监事	434,000.00
王扬军	副总裁	764,400.00
柯建豪	副总裁	691,600.00
王琍	财务负责人	682,300.00
赵俊	总裁助理	918,000.00
邱晓荣	总裁助理	967,600.00
于之训	核心技术人员	373,200.00
鲍挺	核心技术人员	653,667.33
廖洪浪	核心技术人员	606,600.00

八、本公司控股股东及其实际控制人情况

公司控股股东系科博达控股，实际控制人系柯桂华先生、柯炳华先生。

科博达控股成立于 2007 年 05 月 31 日，注册资本为 8,000 万元，实收资本为 8,000 万元，住所为中国（上海）自由贸易试验区祖冲之路 899 号 2 号楼 201 室，经营范围为：“实业投资、投资管理、投资咨询（依法须经批准的项目，经相关部门批准后方可开展经营活动）”。科博达控股目前无实际生产经营，主要从事投资业务。

截至本招股意向书摘要出具之日，科博达控股的股东构成及持股比例如下表所示：

序号	股东名称	出资额（万元）	出资比例（%）
1	柯桂华	3,200.00	40.00
2	柯炳华	2,000.00	25.00
3	柯磊	2,000.00	25.00
4	王柯单惠	400.00	5.00
5	厉超然	400.00	5.00
合计		8,000.00	100.00

截至2018年12月31日，科博达控股总资产为355,700.55万元，净资产为277,702.05万元，2018年度净利润为53,806.22万元（以上财务数据已经审计）。

截至本招股意向书摘要出具之日，柯桂华先生直接持有公司7.13%股份，通过嘉兴富捷间接控制公司7.02%股份；柯炳华先生直接持有公司3.56%股份，通过嘉兴赢日间接控制公司3.61%股份；二人共同通过科博达控股间接控制公司66.51%股份，通过张江汉世纪间接控制公司1.29%股份。综上，柯桂华先生、柯炳华先生合计控制公司89.12%股份，系公司实际控制人。

九、本公司财务会计信息

（一）财务报表

1、合并资产负债表

单位：元

项目	2019年6月30日	2018年12月31日	2017年12月31日	2016年12月31日
流动资产：				
货币资金	290,191,888.37	280,864,440.82	203,429,961.03	103,259,466.86
以公允价值计量且其变动计入当期损益的金融资产	-	-	-	-
衍生金融资产	-	-	-	-
应收票据及应收账款	995,719,536.55	807,937,389.96	710,689,304.86	534,886,924.54
其中：应收票据	241,825,601.40	209,909,917.28	125,540,937.14	95,483,413.20

项目	2019年6月30日	2018年12月31日	2017年12月31日	2016年12月31日
应收账款	753,893,935.15	598,027,472.68	585,148,367.72	439,403,511.34
预付款项	6,279,151.67	7,791,070.95	15,477,282.86	14,887,991.55
其他应收款	6,552,716.89	15,216,330.23	3,769,684.14	2,698,110.53
其中：应收利息	-	-	-	-
应收股利	-	-	-	-
存货	614,500,349.85	693,289,425.17	488,501,255.85	388,566,939.02
持有待售资产	-	-	-	-
一年内到期的非流动资产	-	-	-	-
其他流动资产	13,953,544.59	6,629,584.84	7,700,164.02	-
流动资产合计	1,927,197,187.92	1,811,728,241.97	1,429,567,652.76	1,044,299,432.50
非流动资产：	-	-	-	-
可供出售金融资产	-	-	-	-
持有至到期投资	-	-	-	-
长期应收款	-	-	-	-
长期股权投资	177,235,594.61	160,788,262.81	134,241,013.41	101,888,712.14
投资性房地产	-	-	-	-
固定资产	551,113,333.90	558,738,326.74	465,966,358.96	464,675,852.38
在建工程	47,669,753.11	44,625,691.40	50,749,704.55	19,361,805.55
生产性生物资产	-	-	-	-
油气资产	-	-	-	-
无形资产	107,163,489.39	108,242,182.84	102,373,060.29	104,503,785.69
开发支出	-	-	-	-
商誉	-	-	-	-
长期待摊费用	20,938,686.19	18,827,418.11	4,573,480.22	997,611.44
递延所得税资产	40,890,486.06	35,969,692.49	24,475,816.33	15,464,957.30
其他非流动资产	16,370,835.55	9,396,411.26	30,888,804.89	13,300,647.76
非流动资产合计	961,382,178.81	936,587,985.65	813,268,238.65	720,193,372.26
资产总计	2,888,579,366.73	2,748,316,227.62	2,242,835,891.41	1,764,492,804.76
流动负债：	-	-	-	-
短期借款	460,000,000.00	310,000,000.00	330,000,000.00	233,817,803.00
以公允价值计量且其变动计入当期损益的金融负	-	-	-	-

项目	2019年6月30日	2018年12月31日	2017年12月31日	2016年12月31日
债				
衍生金融负债	-	-	-	-
应付票据	7,445,000.00	7,400,000.00	-	-
应付账款	259,310,136.45	281,900,097.21	279,887,119.03	230,556,040.41
预收款项	2,606,026.61	1,612,716.73	20,305,728.20	3,081,199.05
应付职工薪酬	29,776,705.47	61,236,741.61	49,753,559.91	38,983,968.69
应交税费	44,354,940.83	41,569,194.79	36,964,659.92	24,828,091.11
其他应付款	19,836,979.37	18,471,843.22	15,366,455.69	347,300,592.25
其中：应付利息	181,250.00	132,916.66	199,375.01	66,458.34
应付股利	-	-	-	329,084,837.17
持有待售负债	-	-	-	-
一年内到期的非流动负债	-	-	-	-
其他流动负债	6,761,919.75	6,761,919.75	2,041,190.00	2,041,190.00
流动负债合计	830,091,708.48	728,952,513.31	734,318,712.75	880,608,884.51
非流动负债：				
长期借款	-	-	-	-
应付债券	-	-	-	-
其中：优先股	-	-	-	-
永续债	-	-	-	-
长期应付款	-	-	-	-
长期应付职工薪酬	-	-	-	-
专项应付款	-	-	-	-
预计负债	-	-	-	-
递延收益	44,682,622.87	48,190,139.11	31,050,657.19	36,463,526.72
递延所得税负债	1,143,286.20	797,340.21	610,381.67	999,385.91
其他非流动负债	-	-	-	-
非流动负债合计	45,825,909.07	48,987,479.32	31,661,038.86	37,462,912.63
负债合计	875,917,617.55	777,939,992.63	765,979,751.61	918,071,797.14
所有者权益				
股本	360,000,000.00	360,000,000.00	360,000,000.00	128,545,101.00
其他权益工具	-	-	-	-
其中：优先股	-	-	-	-

项目	2019年6月30日	2018年12月31日	2017年12月31日	2016年12月31日
永续债	-	-	-	-
资本公积	607,108,190.72	577,044,482.90	516,369,313.83	233,790,930.27
减：库存股	-	-	-	-
其他综合收益	265,035.48	255,366.24	267,736.71	441,021.33
专项储备	-	-	-	-
盈余公积	31,126,978.53	31,126,978.53	12,333,265.97	64,272,550.50
未分配利润	930,509,567.23	917,860,770.10	554,264,834.71	403,251,275.82
归属于母公司所有者权益合计	1,929,009,771.96	1,886,287,597.77	1,443,235,151.22	830,300,878.92
少数股东权益	83,651,977.22	84,088,637.22	33,620,988.58	16,120,128.70
所有者权益合计	2,012,661,749.18	1,970,376,234.99	1,476,856,139.80	846,421,007.62
负债和所有者权益总计	2,888,579,366.73	2,748,316,227.62	2,242,835,891.41	1,764,492,804.76

2、合并利润表

单位：元

项目	2019年1-6月	2018年度	2017年度	2016年度
一、营业收入	1,370,822,031.79	2,675,360,829.97	2,161,628,715.42	1,616,580,156.74
减：营业成本	905,588,460.99	1,729,369,069.00	1,441,238,052.88	1,004,783,931.00
税金及附加	9,633,534.12	9,185,496.51	13,394,514.21	8,547,936.18
销售费用	24,579,746.31	51,465,524.25	46,064,811.44	41,165,299.53
管理费用	79,927,998.30	159,749,764.60	151,073,167.58	183,869,120.75
研发费用	77,726,370.88	169,693,229.54	140,717,016.54	103,445,058.63
财务费用	6,174,594.88	5,999,071.69	17,673,037.09	4,057,588.93
其中：利息费用	8,825,524.84	16,598,348.50	15,168,599.47	10,621,327.92
利息收入	946,035.03	1,525,374.88	907,185.03	1,608,703.69
资产减值损失	9,237,629.21	17,551,185.96	10,357,904.89	14,881,326.87
信用减值损失	8,731,861.43	-	-	-
加：公允价值变动收益（损失以“-”号填列）	-	-	-	-
投资收益（损失以“-”号填列）	17,011,716.13	46,847,879.12	35,227,801.27	29,983,671.91
其中：对联营企业和合营企业的投资收益	17,011,716.13	46,847,879.12	35,227,801.27	29,983,671.91

项目	2019年1-6月	2018年度	2017年度	2016年度
资产处置收益	-6,732.76	810,849.34	-213,083.86	3,178.61
其他收益	9,020,180.14	16,918,344.15	22,535,250.53	-
二、营业利润(亏损以“-”号填列)	275,246,999.18	596,924,561.03	398,660,178.73	285,816,745.37
加: 营业外收入	791,468.67	2,398,393.12	3,156,336.98	26,062,473.67
减: 营业外支出	636,622.19	1,305,894.04	1,338,286.58	6,634,058.20
三、利润总额(亏损总额以“-”号填列)	275,401,845.66	598,017,060.11	400,478,229.13	305,245,160.84
减: 所得税费用	35,789,708.53	70,359,763.52	48,397,227.98	50,362,159.25
四、净利润(净亏损以“-”号填列)	239,612,137.13	527,657,296.59	352,081,001.15	254,883,001.59
归属于母公司所有者的净利润	210,648,797.13	483,189,647.95	334,580,141.27	248,956,862.95
少数股东损益	28,963,340.00	44,467,648.64	17,500,859.88	5,926,138.64
五、其他综合收益的税后净额	9,669.24	-12,370.47	-173,284.62	46,602.75
归属母公司所有者的其他综合收益的税后净额	-	-	-	-
(一)以后不能重分类进损益的其他综合收益	-	-	-	-
1.重新计量设定受益计划净负债或净资产的变动	-	-	-	-
2.权益法下在被投资单位不能重分类进损益的其他综合收益中享有的份额	-	-	-	-
(二)以后将重分类进损益的其他综合收益	-	-	-	-
1.权益法下在被投资单位以后将重分类进损益的其他综合收益中享有的份额	-	-	-	-
2.可供出售金融资产公允价值变动损益	-	-	-	-
3.持有至到期投资重分类为可供出售金融资产损益	-	-	-	-
4.现金流量套期损益的有效部分	-	-	-	-

项目	2019年1-6月	2018年度	2017年度	2016年度
5.外币财务报表折算差额	9,669.24	-12,370.47	-173,284.62	46,602.75
6.其他	-	-	-	-
归属于少数股东的其他综合收益的税后净额	-	-	-	-
六、综合收益总额	239,621,806.37	527,644,926.12	351,907,716.53	254,929,604.34
归属于母公司所有者的综合收益总额	210,658,466.37	483,177,277.48	334,406,856.65	249,003,465.70
归属于少数股东的综合收益总额	28,963,340.00	44,467,648.64	17,500,859.88	5,926,138.64
七、每股收益：				
（一）基本每股收益（元/股）	0.5851	1.3422	0.9532	-
（二）稀释每股收益（元/股）	0.5851	1.3422	0.9532	-

3、合并现金流量表

单位：元

项目	2019年1-6月	2018年度	2017年度	2016年度
一、经营活动产生的现金流量：				
销售商品、提供劳务收到的现金	1,167,279,891.76	2,476,263,192.68	1,742,789,642.22	1,423,221,349.70
收到的税费返还	53,778,631.32	90,869,757.92	51,657,613.89	10,450,548.86
收到其他与经营活动有关的现金	10,246,049.03	33,613,505.66	27,896,995.55	79,415,020.97
经营活动现金流入小计	1,231,304,572.11	2,600,746,456.26	1,822,344,251.66	1,513,086,919.53
购买商品、接受劳务支付的现金	757,702,692.35	1,701,887,863.78	1,154,297,029.26	767,226,533.25
支付给职工以及为职工支付的现金	183,253,267.87	304,976,657.94	246,565,911.72	209,075,408.06
支付的各项税费	104,584,539.64	135,207,674.12	105,549,971.97	105,771,498.80
支付其他与经营活动有关的现金	42,985,657.19	86,858,156.98	101,212,900.93	110,317,449.72
经营活动现金流出小计	1,088,526,157.05	2,228,930,352.82	1,607,625,813.88	1,192,390,889.83
经营活动产生的现金流量净额	142,778,415.06	371,816,103.44	214,718,437.78	320,696,029.70
二、投资活动产生的现金流量：				

项目	2019年1-6月	2018年度	2017年度	2016年度
收回投资收到的现金	-	-	-	-
取得投资收益所收到的现金	-	13,500,000.00	2,875,500.00	2,241,000.00
处置固定资产、无形资产和其他长期资产收回的现金净额	462,338.81	276,113.07	359,098.09	291,980.73
处置子公司及其他营业单位收到的现金净额	-	-	-	-
收到其他与投资活动有关的现金	-	-	-	-
投资活动现金流入小计	462,338.81	13,776,113.07	3,234,598.09	2,532,980.73
购建固定资产、无形资产和其他长期资产支付的现金	47,305,315.24	176,123,106.25	81,660,428.64	49,771,152.33
投资支付的现金	-	-	-	-
取得子公司及其他营业单位支付的现金净额	-	291,456.55	-	63,415,000.00
支付其他与投资活动有关的现金	-	-	-	-
投资活动现金流出小计	47,305,315.24	176,414,562.80	81,660,428.64	113,186,152.33
投资活动产生的现金流量净额	-46,842,976.43	-162,638,449.73	-78,425,830.55	-110,653,171.60
三、筹资活动产生的现金流量：				
吸收投资收到的现金	-	6,000,000.00	218,400,000.00	167,274,287.00
其中：子公司吸收少数股东投资收到的现金	-	6,000,000.00	-	-
取得借款收到的现金	370,000,000.00	410,000,000.00	350,000,000.00	230,000,000.00
发行债券收到的现金	-	-	-	-
收到其他与筹资活动有关的现金	-	-	-	-
筹资活动现金流入小计	370,000,000.00	416,000,000.00	568,400,000.00	397,274,287.00
偿还债务支付的现金	220,000,000.00	430,000,000.00	254,102,931.25	266,245,091.16
分配股利、利润或偿付利息支付	235,361,566.50	117,464,806.85	343,568,062.31	416,711,632.05

项目	2019年1-6月	2018年度	2017年度	2016年度
的现金				
其中：子公司支付给少数股东的股利、利润	-	-	-	-
支付其他与筹资活动有关的现金	-	-	5,821,920.00	-
筹资活动现金流出小计	455,361,566.50	547,464,806.85	603,492,913.56	682,956,723.21
筹资活动产生的现金流量净额	-85,361,566.50	-131,464,806.85	-35,092,913.56	-285,682,436.21
四、汇率变动对现金及现金等价物的影响	-246,424.58	2,832,618.13	126,397.30	4,026,803.27
五、现金及现金等价物净增加额	10,327,447.55	80,545,464.99	101,326,090.97	-71,612,774.84
加：期初现金及现金等价物余额	279,864,440.82	199,318,975.83	97,992,884.86	169,605,659.70
六、期末现金及现金等价物余额	290,191,888.37	279,864,440.82	199,318,975.83	97,992,884.86

4、非经常性损益

单位：元

项目	2019年1-6月	2018年度	2017年度	2016年度
非流动性资产处置损益，包括已计提资产减值准备的冲销部分	-2,268.96	534,281.75	-247,045.06	-281,179.07
越权审批，或无正式批准档，或偶发性的税收返还、减免	-	-	-	-
计入当期损益的政府补助，但与公司正常经营业务密切相关，符合国家政策规定、按照一定标准定额或定量持续享受的政府补助除外	9,020,180.14	16,920,344.15	23,326,250.53	22,437,854.24
计入当期损益的对非金融企业收取的资金占用费；	-	-	-	-
企业取得子公司、联营企业及合营企业的投资成本小于取得投资时应享有被投资单位可辨认净资产公允价值产生的收益	-	-	-	-
非货币性资产交换损益	-	-	-	-
委托他人投资或管理资产的损益	-	-	-	-
因不可抗力因素，如遭受自然灾害而计提的各项资产减值准备	-	-	-	-
债务重组损益	-	-	-	-

项目	2019年1-6月	2018年度	2017年度	2016年度
企业重组费用,如安置职工的支出、整合费用等	-	-	-	-
交易价格显失公允的交易产生的超过公允价值部分的损益	-	-	-	-
同一控制下企业合并产生的子公司期初至合并日的当期净损益	-	22,031.72	295,266.61	5,535,534.67
与公司正常经营业务无关的或有事项产生的损益	-	-	-	-
除同公司正常经营业务相关的有效套期保值业务外,持有交易性金融资产、交易性金融负债产生的公允价值变动损益,以及处置交易性金融资产、交易性金融负债和可供出售金融资产取得的投资收益	-	-	-	-
单独进行减值测试的应收款项减值准备转回	-	-	-	-
对外委托贷款取得的损益	-	-	-	-
采用公允价值模式进行后续计量的投资性房地产公允价值变动产生的损益	-	-	-	-
根据税收、会计等法律、法规的要求对当期损益进行一次性调整对当期损益的影响	-	-	-	-
受托经营取得的托管费收入	-	-	-	-
除上述各项之外的其他营业外收入和支出	150,382.68	1,367,066.67	1,061,011.61	-2,725,081.09
其他符合非经常性损益定义的损益项目	-	-	-	-100,336,216.97
所得税影响额	-1,516,207.03	-2,887,547.02	-3,716,564.21	-2,990,849.73
少数股东权益影响额(税后)	-219,920.07	-790,241.46	-155,940.05	-311,611.78
合计	7,432,166.76	15,165,935.81	20,562,979.43	-78,671,549.73

(二) 主要财务指标

1、主要财务指标

财务指标	2019年6月30日	2018年12月31日	2017年12月31日	2016年12月31日
流动比率(倍)	2.32	2.49	1.95	1.19
速动比率(倍)	1.58	1.53	1.28	0.74
资产负债率(合并)	30.32%	28.31%	34.15%	52.03%

财务指标	2019年6月30日	2018年 12月31日	2017年 12月31日	2016年 12月31日
资产负债率（母公司）	25.63%	17.93%	24.61%	47.43%
无形资产（扣除土地使用权后）占净资产的比例	0.64%	0.65%	0.76%	1.31%
财务指标	2019年1-6月	2018年度	2017年度	2016年度
应收账款周转率（次）	1.92	4.29	4.00	3.76
存货周转率（次）	1.32	2.81	3.15	2.74
息税折旧摊销前利润（万元）	33,576.04	69,022.21	47,624.21	37,073.52
利息保障倍数（倍）	32.21	37.03	27.40	29.74
每股经营活动产生的现金流量（元/股）	0.40	1.03	0.60	2.49
每股净现金流量（元/股）	0.03	0.22	0.28	-0.56

注1：2019年1-6月应收账款周转率、存货周转率分别采用1-6月收入 and 成本

注2：上述财务指标的计算方法及说明：

①流动比率=流动资产÷流动负债

②速动比率=（流动资产-存货）÷流动负债

③资产负债率=（负债总额÷资产总额）×100%

④应收账款周转率=营业收入÷平均应收账款余额

⑤存货周转率=营业成本÷平均存货余额

⑥息税折旧摊销前利润=利润总额+利息支出+折旧费用+摊销费用

⑦利息保障倍数=（利润总额+利息支出）÷利息支出

⑧每股经营活动产生的现金流量净额=经营活动产生现金流量净额÷期末普通股股份总数

⑨每股净现金流量=现金及现金等价物净增加额÷期末普通股股份总数

2、净资产收益率和每股收益

报告期利润		加权平均 净资产收益率	每股收益（元/股）	
			基本每股收益	稀释每股收益
2019年1-6月	归属于公司普通股股东的净利润	11.13%	0.5851	0.5851
	扣除非经常性损益后归属于公司普通股股东的净利润	10.74%	0.5645	0.5645
2018年度	归属于公司普通股股东的净利润	30.02%	1.3422	1.3422
	扣除非经常性损益后归属于公司普通股股东的净利润	29.08%	1.3001	1.3001
2017年度	归属于公司普通股股东的净利润	33.54%	0.9532	0.9532
	扣除非经常性损益后归属于公司普通股股东的净利润	31.48%	0.8946	0.8946

报告期利润		加权平均 净资产收益率	每股收益（元/股）	
			基本每股收益	稀释每股收益
2016 年度	归属于公司普通股股东的净利润	24.21%	-	-
	扣除非经常性损益后归属于公司普通股股东的净利润	31.86%	-	-

（三）管理层讨论与分析

1、财务状况分析

报告期内，公司资产总规模稳步增长，从 2016 年末的 176,449.28 万元增长到 2019 年 6 月末的 288,857.94 万元。公司资产总额的增长主要源于主营业务收入增长所带来的资产规模的增加。

截至 2016 年末、2017 年末、2018 年末及 2019 年 6 月末，公司流动资产占总资产的比重分别为 59.18%、63.74%、65.92% 及 66.72%，为公司资产的主要构成部分；非流动资产占总资产的比例分别为 40.82%、36.26%、34.08% 以及 33.28%。

截至 2016 年末、2017 年末、2018 年末及 2019 年 6 月末，公司的负债总额分别为 91,807.18 万元、76,597.98 万元、77,794.00 万元以及 87,591.76 万元。2016 年末负债总额较高，主要是由于公司 2016 年利润分配金额较大，导致年末应付控股股东股利金额大幅增加。

报告期内，公司的负债以流动负债为主，公司流动负债主要由短期借款、应付票据及应付账款、应付职工薪酬和应付股利等组成。截至 2016 年末、2017 年末、2018 年末及 2019 年 6 月末，公司流动负债占负债总额的比重分别为 95.92%、95.87%、93.70% 及 94.77%。

2、盈利能力分析

报告期内，公司营业收入总体保持增长态势，2016 年、2017 年、2018 年及 2019 年 1-6 月，营业收入分别为 161,658.02 万元、216,162.87 万元、267,536.08 万元及 137,082.20 万元。报告期各年度，公司主营业务收入占营业收入比例均在 96% 以上，主营业务收入的增加带动营业收入增长。

2017 年，发行人营业收入同比增长 33.72%，主要系公司依托自身优良的产品品质、

研发创新能力，以及稳定的大客户基础，实现两大核心业务照明控制系统及电机控制系统产品销售收入快速增长；同时，2017年度起，公司车载电器与电子产品收入大幅增长也使得主营业务收入进一步增长；2018年，发行人营业收入同比增长23.77%，主要系公司主营产品中的照明控制系统以及电机控制系统的销售收入继续保持增长态势。

2016年度、2017年度、2018年度及2019年1-6月，发行人归属于母公司股东的净利润分别为24,895.69万元、33,458.01万元、48,318.96万元及21,064.88万元；2016年度、2017年度、2018年度及2019年1-6月，发行人扣除非经常性损益后归属于母公司所有者的净利润分别为32,762.84万元、31,401.72万元、46,802.37万元及20,321.66万元。

2017年，发行人归属于母公司股东的净利润、扣除非经常性损益后归属于母公司所有者的净利润分别较去年同期增长34.39%、-4.15%，其中，归属于母公司股东的净利润增长主要是由于主营业务收入增长所致，而扣除非经常性损益后归属于母公司所有者的净利润有所下降，主要是由于2017年度和2016年度股份支付确认的管理费用在非经常性损益认定上的差异造成；2018年，归属于母公司股东的净利润、扣除非经常性损益后归属于母公司所有者的净利润分别较去年同比增长44.42%、49.04%，主要系主营业务收入增长、产品毛利率提升以及期间费用率下降造成。

发行人2019年上半年的营业收入为137,082.20万元，较2018年度同期继续保持增长态势，增长率为2.60%，发行人的收入增长继续主要来自于LED系列主光源控制器和辅助光源控制器等战略新兴产品。2019年1-6月，发行人归属于母公司股东的净利润较去年同期降低约7.25%，扣除非经常性损益后归属于母公司股东的净利润较上年同期下降9.87%，下降原因主要系原材料采购价格波动和部分产品的销售结构变化导致综合毛利率略有下降、研发投入增加及汇率波动引起财务费用增加等因素综合导致；另外，2019年1-6月非经常损益中计入当期损益的政府补助较2018年1-6月增加763.03万元，导致扣除非经常性损益后归属于母公司所有者的净利润进一步降低。

3、现金流量分析

2016年度、2017年度、2018年度及2019年度1-6月，公司经营活动产生的现金流量净额分别为32,069.60万元、21,471.84万元、37,181.61万元及14,277.84万元。

公司报告期内业务规模稳步扩张，公司的投资活动现金流规模与公司的业务扩张相

匹配，主要用于扩建厂房及采购相关设备，为公司的未来发展奠定了基础。2016 年度、2017 年度、2018 年度及 2019 年度 1-6 月，公司投资活动现金流净额分别为-11,065.32 万元、-7,842.58 万元、-16,263.84 万元及-4,684.30 万元，存在较大的投资需求。2016 年由于公司通过现金购买重庆科博达 100% 股权，导致投资活动现金流出金额较大。

公司业务处于发展扩张期，业务的拓展及固定资产的扩建使得公司的资金需求较大，公司通过多种方式融资满足资金需求。2016 年度、2017 年度、2018 年度及 2019 年度 1-6 月，公司筹资活动现金流净额分别为-28,568.24 万元、-3,509.29 万元、-13,146.48 万元及-8,536.16 万元。公司的筹资现金流入以银行贷款和股权融资为主，筹资性现金流出主要以偿还贷款本金和利息以及分配股利为主。

（四）股利分配政策

1、发行人报告期内股利分配政策

公司的股利分配严格执行有关法律、法规和《公司章程》的规定，重视对投资者的合理投资回报。根据《公司法》和公司《公司章程》，公司的主要股利分配政策如下：

（1）公司分配当年税后利润时，应当提取利润的 10% 列入公司法定公积金。公司法定公积金累计额为公司注册资本的 50% 以上的，可以不再提取。

公司的法定公积金不足以弥补以前年度亏损的，在依照前款规定提取法定公积金之前，应当先用当年利润弥补亏损。

公司从税后利润中提取法定公积金后，经股东大会决议，还可以从税后利润中提取任意公积金。

公司弥补亏损和提取公积金后所余税后利润，按照股东持有的股份比例分配，但本章程规定不按持股比例分配的除外。

股东大会违反前款规定，在公司弥补亏损和提取法定公积金之前向股东分配利润的，股东必须将违反规定分配的利润退还公司。

公司持有的本公司股份不参与分配利润。

（2）公司的公积金用于弥补公司的亏损、扩大公司生产经营或者转为增加公司资本。但是，资本公积金将不用于弥补公司的亏损。

法定公积金转为资本时，所留存的该项公积金将不少于转增前公司注册资本的

25%。

(3) 公司股东大会对利润分配方案作出决议后，公司董事会须在股东大会召开后2个月内完成股利（或股份）的派发事项。

2、发行人本次发行后的股利分配政策

发行人于2017年9月6日召开的2017年第三次临时股东大会审议通过了《关于审议<科博达技术股份有限公司章程（草案）>的议案》。根据《公司章程（草案）》，公司发行上市后的利润分配政策如下：

(1) 利润分配原则：公司利润分配应重视对投资者的合理投资回报，利润分配政策应保持连续性和稳定性，并兼顾公司的可持续发展；

(2) 利润分配条件：公司上一会计年度盈利，累计可分配利润为正数，且不存在影响利润分配的重大投资计划或现金支出事项；

(3) 利润分配形式：公司可以采取现金、股票或者现金与股票相结合的方式分配股利，并积极推行以现金方式分配股利；

(4) 利润分配期间：公司原则上按年进行利润分配；在有条件的情况下，公司可以进行中期利润分配和特别利润分配；

(5) 现金分红条件：

A、满足前述第2款规定的利润分配条件；

B、审计机构对公司该年度财务报告出具标准无保留意见的审计报告；

C、公司现金流满足公司正常经营和长期发展的需要。

满足上述条件后，公司每年应当至少以现金方式分配利润一次；

(6) 股票分红条件：公司根据盈利情况和现金流状况，为满足股本扩张的需要或合理调整股本规模和股权结构，可以采取股票方式分配利润；

(7) 现金分红比例：如满足前述第5款现金分红条件，公司每年以现金形式分配的利润不少于当年实现的可供分配利润的10%；

(8) 若存在股东违规占用公司资金情况的，公司应当扣减该股东所分配的现金红利，以偿还其占用的资金；

(9) 若公司上一会计年度盈利但董事会未做出现金分红具体方案的,应在定期报告中说明未进行现金分红的原因、未用于现金分红的资金留存公司的用途和使用计划;独立董事应对此发表独立意见。

(10) 差异化现金分红政策:公司董事会应当综合考虑所处行业特点、发展阶段、自身经营模式、盈利水平以及是否有重大资金支出安排等因素,区分下列情形,并按照公司章程规定的程序,提出差异化的现金分红政策:

A、公司发展阶段属成熟期且无重大资金支出安排的,进行利润分配时,现金分红在本次利润分配中所占比例最低应达到 80%;

B、公司发展阶段属成熟期且有重大资金支出安排的,进行利润分配时,现金分红在本次利润分配中所占比例最低应达到 40%;

C、公司发展阶段属成长期且有重大资金支出安排的,进行利润分配时,现金分红在本次利润分配中所占比例最低应达到 20%;

公司发展阶段不易区分但有重大资金支出安排的,可以按照前项规定处理。

公司应建立科学的财务风险控制制度,并根据股东的有关规定建立重大财务事项报告制度。

十、发行人的境内外全资及控股子公司情况

(一) 发行人的境内全资子公司情况

1、浙江科博达工业有限公司

浙江科博达成立于 2009 年 7 月 15 日,注册资本为 15,000 万元,实收资本为 15,000 万元,住所为浙江省嘉兴经济技术开发区昌盛东路 1229 号,经营范围为:“自动化冲压模具、工装夹具、产品专用检验试验设备和自动化装备软件的研发、设计、生产、销售及技术咨询服务。机械设备、汽车零部件及电子元器件的研发、生产、销售及服务;商品与技术的进出口(国家限制和禁止的除外,涉及许可证的凭许可证经营)。普通货运。(依法须经批准的项目,经相关部门批准后方可开展经营活动)”,主营业务为汽车电子、机电及相关产品的研发、生产和销售。发行人持有浙江科博达 100%的股权。

截至 2018 年 12 月 31 日,浙江科博达总资产为 123,097.89 万元,净资产为 69,242.21

万元，2018 年度净利润为 26,471.05 万元。截至 2019 年 6 月 30 日，浙江科博达总资产为 130,915.84 万元，净资产为 78,715.00 万元，2019 年 1-6 月净利润为 15,473.29 万元（以上财务数据已经众华审计）。

2、温州科博达汽车部件有限公司

温州科博达成立于 2012 年 7 月 24 日，注册资本为 3,000 万元，实收资本为 3,000 万元，住所为温州市经济技术开发区机场大道 5135 号，经营范围为：“汽车零部件、摩托车零配件、五金配件的研发、生产和销售；货物进出口、技术进出口。（依法须经批准的项目，经相关部门批准后方可开展经营活动）”，主营业务为汽车电器及相关产品的研发、生产和销售。浙江科博达持有温州科博达 100% 的股权。

截至 2018 年 12 月 31 日，温州科博达总资产为 23,786.71 万元，净资产为 19,742.21 万元，2018 年度净利润为 5,175.99 万元。截至 2019 年 6 月 30 日，温州科博达总资产为 20,157.29 万元，净资产为 16,046.21 万元，2019 年 1-6 月净利润为 2,304.00 万元（以上财务数据已经众华审计）。

3、科博达重庆汽车电子有限公司

重庆科博达成立于 2007 年 9 月 24 日，注册资本为 10,000 万元，实收资本为 10,000 万元，住所为重庆市沙坪坝区西科一路 2 号，经营范围为：“生产、销售：汽车零部件；货物进出口、技术进出口（国家法律、法规禁止经营的不得经营；国家法律、法规限制经营的取得许可后经营）；销售：化工产品及其原料（不含危险化学品）、机械设备、仪器仪表及零部件，电子机械技术领域内技术开发，技术转让，技术咨询，技术服务，机电计算机控制领域内技术开发，技术转让，技术咨询，技术服务，市场营销策划，商务咨询。（以上范围国家法律、法规禁止经营的不得经营；国家法律、法规规定应经审批而未获审批前不得经营）”，主营业务为汽车传感器及相关产品的研发、生产和销售。发行人持有重庆科博达 100% 的股权。

截至 2018 年 12 月 31 日，重庆科博达总资产为 12,015.66 万元，净资产为 3,804.14 万元，2018 年度净利润为-740.91 万元。截至 2019 年 6 月 30 日，重庆科博达总资产为 11,441.82 万元，净资产为 8,701.68 万元，2019 年 1-6 月净利润为-102.46 万元（以上财务数据已经众华审计）。

4、温州科博达工业技术有限公司

温州科博达工业成立于 2019 年 1 月 14 日，注册资本为 3,000 万元，实收资本为 0 元，住所为浙江省温州高新技术产业开发区创业服务中心科技企业孵化器 C 幢 2141 室（自主申报），经营范围为：“电子产品(不含电子出版物)的研发、生产与销售;汽车零部件、五金配件的研发、生产和销售;货物或技术进出口(国家禁止或涉及行政审批的货物和技术进出口除外)”，主营业务为投资、管理温州科博达新厂房及机器设备。发行人持有温州科博达工业 100% 的股权。

截至 2019 年 6 月 30 日，温州科博达工业未实际开展经营活动。

5、潍坊科博达动力科技有限公司

潍坊科博达成立于 2011 年 12 月 5 日，注册资本为 2,000 万元，实收资本为 2,000 万元，住所为潍坊市寒亭区丰华路 268 号，经营范围为：“组装、销售汽车燃油控制系统、动力控制系统、汽车电子产品、汽车零部件总成、车用电器和电子产品；场地、房屋租赁；仓储服务（不含危险品）；提供相关技术的开发、推广、转让、咨询及技术服务、市场销售服务。（依法须经批准的项目，经相关部门批准后方可开展经营活动）。”，截至本招股意向书摘要签署日，潍坊科博达尚未开展实际经营活动。发行人和浙江科博达分别持有潍坊科博达 10% 和 90% 的股权。

截至 2018 年 12 月 31 日，潍坊科博达总资产为 1,716.87 万元，净资产为 1,688.54 万元，2018 年度净利润为-24.23 万元。截至 2019 年 6 月 30 日，潍坊科博达总资产为 1,442.29 万元，净资产为 1,402.35 万元，2019 年 1-6 月净利润为-286.20 万元（以上财务数据已经众华审计）。

6、长春科博达销售服务有限公司

长春科博达成立于 2013 年 4 月 22 日，注册资本为 1,000 万元，实收资本为 50 万元，住所为长春汽车经济技术开发区捷达大路 999 号，经营范围为：“汽车零部件产品销售，劳务服务，商务信息咨询，企业管理咨询、投资咨询服务（法律、法规和国务院决定禁止的，不得经营；许可经营项目凭有效许可证或批准文件经营）”，主营业务为汽车零部件产品的售前、售中及售后服务。发行人持有长春科博达 100% 的股权。

截至 2018 年 12 月 31 日，长春科博达总资产为 69.71 万元，净资产为 54.44 万元，2018 年度净利润为 1.42 万元。截至 2019 年 6 月 30 日，长春科博达总资产为 306.76 万元，净资产为 29.98 万元，2019 年 1-6 月净利润为-24.46 万元（以上财务数据已经众华

审计)。

7、科博达（北京）科技有限公司

北京科博达成立于 2017 年 6 月 2 日，注册资本为 500 万元，实收资本为 500 万元，住所为北京市海淀区彩和坊路 10 号 1 号楼 12 层 1210，经营范围为：“技术开发、技术推广、技术转让、技术咨询、技术服务。（企业依法自主选择经营项目，开展经营活动；依法须经批准的项目，经相关部门批准后依批准的内容开展经营活动；不得从事本市产业政策禁止和限制类项目的经营活动。）”，主营业务为汽车零部件产品的售前、售中及售后服务。发行人持有北京科博达 100%的股权。

截至 2018 年 12 月 31 日，北京科博达总资产为 120.03 万元，净资产为 100.65 万元，2018 年度净利润为-0.71 万元。截至 2019 年 6 月 30 日，北京科博达总资产为 908.48 万元，净资产为 489.46 万元，2019 年 1-6 月净利润为-11.19 万元（以上财务数据已经众华审计）。

8、嘉兴科奥电磁技术有限公司

嘉兴科奥成立于 2013 年 6 月 7 日，注册资本为 5,000 万元，实收资本为 5,000 万元，住所为浙江省嘉兴市经济技术开发区昌盛东路 1229 号 4 幢三层，经营范围为：“电磁技术和汽车配件的开发及汽车配件的生产销售。（上述经营范围不含国家规定禁止、限制外商投资和许可的的经营的项目）”，主营业务为汽车电磁及相关产品的研发、生产和销售。

嘉兴科奥的股权结构如下：

股东名称	出资额（万元）	出资比例（%）
科博达股份	2,550.00	51.00
MSG 机械电子系统有限责任公司	2,450.00	49.00
合计	5,000.00	100.00

MSG 机械电子系统有限责任公司是一家于奥地利注册的公司，成立于 2005 年 7 月 5 日，在电磁阀类产品的研发、生产及销售等领域具有先进技术。科博达股份与 MSG 机械电子系统有限责任公司通过合资设立嘉兴科奥，整合双方各自的优势资源，充分利用科博达股份在中国市场的客户资源、销售渠道和网络以及 MSG 机械电子系统有限责

任公司在电磁阀类产品的先进技术,共同打造在境内外市场富有竞争力的专业汽车电磁产品及系统公司。

截至 2018 年 12 月 31 日,嘉兴科奥总资产为 21,622.51 万元,净资产为 15,964.82 万元,2018 年度净利润为 9,103.40 万元。截至 2019 年 6 月 30 日,嘉兴科奥总资产为 22,114.41 万元,净资产为 16,173.91 万元,2019 年 1-6 月净利润为 6,209.09 万元(以上财务数据已经众华审计)。

9、科博达(重庆)智控技术有限公司

重庆智控成立于 2018 年 10 月 29 日,注册资本为 5,000 万元,实收资本为 3,000 万元,住所为重庆市沙坪坝区西永镇西科一路 2 号,经营范围为:“汽车零部件的研发、生产、销售及技术咨询;货物进出口和技术进出口;智能控制系统的研发、生产、销售及技术咨询。(以上范围国家法律、法规禁止经营的不得经营;国家法律、法规规定应经审批而未获审批前不得经营)*”,主营业务为微电机驱动智能控制相关产品的研发、生产和销售。重庆科博达持有重庆智控 80%的股权。

截至 2018 年 12 月 31 日,重庆智控总资产为 3,357.59 万元,净资产为 2,930.50 万元,2018 年度净利润为-69.50 万元。截至 2019 年 6 月 30 日,重庆智控总资产为 2,607.66 万元,净资产为 2,199.90 万元,2019 年 1-6 月净利润为-730.60 万元(以上财务数据已经众华审计)。

(二) 发行人的境外全资子公司情况

截至本招股意向书摘要签署日,公司存在三家境外全资子公司,分别为 KEBODA Deutschland Verwaltungs GmbH(科博达德国管理)、KEBODA Deutschland GmbH & Co. KG(科博达德国两合)、MEKE INC.(美国科博达)。

1、境外全资子公司的基本情况

(1) KEBODA Deutschland Verwaltungs GmbH(科博达德国管理)

科博达德国管理于 2014 年 7 月 23 日完成商业登记注册,注册资本为 2.50 万欧元,实收资本为 2.50 万欧元,注册地为乌尔姆,经营范围为:购买和管理商事公司的股份,科博达德国管理设立的原因为投资科博达德国两合,并作为科博达德国两合的无限责任股东。

科博达德国管理的股东构成及持股比例如下表所示：

序号	股东名称	出资额（万欧元）	持股比例（%）
1	科博达股份	2.50	100.00
	合计	2.50	100.00

截至 2018 年 12 月 31 日，科博达德国管理总资产为 19.03 万元，净资产为 19.03 万元，2018 年度净利润为-0.9 万元。截至 2019 年 6 月 30 日，科博达德国管理总资产为 18.83 万元，净资产为 18.83 万元，2019 年 1-6 月净利润为-0.2 万元（以上财务数据已经众华审计）。

（2）KEBODA Deutschland GmbH & Co. KG（科博达德国两合）

科博达德国两合于 2014 年 7 月 28 日完成商业登记注册，注册资本为 7.50 万欧元，实收资本为 7.50 万欧元，注册地为乌尔姆，经营范围为：在所有领域特别是汽车电子领域的贸易和咨询，以及各类技术产品的进出口，科博达德国两合公司的主营业务为汽车零部件产品的售前、售中及售后服务。

科博达德国两合的股东构成及持股比例如下表所示：

序号	股东名称	出资额（万欧元）	持股比例（%）
1	科博达股份	7.50	100.00
2	科博达德国管理	/	/
	合计	7.50	100.00

注：科博达德国两合为合伙企业，科博达德国管理为其无限责任股东，不承担实际出资义务。

截至 2018 年 12 月 31 日，科博达德国两合总资产为 76.04 万元，净资产为 9.30 万元，2018 年度净利润为-0.01 万元。截至 2019 年 6 月 30 日，科博达德国两合总资产为 64.93 万元，净资产为 35.95 万元，2019 年 1-6 月净利润为 25.26 万元（以上财务数据已经众华审计）。

（3）MEKE INC.（美国科博达）

美国科博达于 2018 年 7 月 18 日完成商业登记注册，注册资本为 1.50 万美元，实收资本为 1.50 万美元，注册地为美国加州。美国科博达的主营业务为汽车零部件产品贸易以及相关的售前、售中和售后服务（包括技术和商务咨询服务等）。

美国科博达的股东构成及持股比例如下表所示：

序号	股东名称	出资额（万美元）	持股比例（%）
1	科博达德国管理	1.50	100.00
	合计	1.50	100.00

截至 2018 年 12 月 31 日，美国科博达总资产为 4.84 万元，净资产为 1.56 万元，2018 年度净利润为-8.77 万元。截至 2019 年 6 月 30 日，美国科博达总资产为 10.34 万元，净资产为-7.07 万元，2019 年 1-6 月净利润为-8.49 万元（以上财务数据已经众华审计）。

第四节 募集资金运用

一、本次发行募集资金规模及投向

本次发行募集资金扣除发行费用后，将用于投资以下项目：

单位：万元

序号	项目名称	预计总投资额	预计募集资金使用额	建设期	投资计划				
					第1年	第2年	第3年	第4年	第5年
1	浙江科博达工业有限公司主导产品生产基地扩建项目 ^{注1}	66,970.00	66,970.00	48个月	35,790.00	13,060.00	11,630.00	6,490.00	-
2	科博达技术股份有限公司新能源汽车电子研发中心建设项目 ^{注2}	16,998.00	16,998.00	51个月	1,427.00	3,958.00	4,263.00	3,174.00	4,176.00
3	补充营运资金项目	25,000.00	18,264.90	-	-	-	-	-	-
总计		108,968.00	102,232.90	-	37,217.00	17,018.00	15,893.00	9,664.00	4,176.00

注1：本项目建设期内不同产品的产线将分批投入建设并分批建成，单类产品建设期最长不超过12个月

注2：本项目建设期内将根据产品种类分批次启动研发，单类产品研发周期最长不超过41个月

二、本次发行募集资金投入方式

公司将严格按照相关管理制度合理使用募集资金，本次发行募集资金到位后，如本次发行实际募集资金净额超出上述项目拟使用募集资金金额，超出部分将用于补充公司主营业务所需的营运资金。如本次实际募集资金不能满足拟投资项目所需的资金需求，缺口部分由公司自筹方式解决；如项目以公司自筹资金已经作了先期投资，公司将用募集资金置换预先已投入该等项目的自筹资金，并用于后续剩余投入。

三、募集资金运用对公司财务状况及经营成果的影响

本次募集资金投资项目实施后，将进一步提升发行人的综合竞争能力和抗风险能

力，其对公司财务状况和经营成果的影响如下：

（一）新增折旧摊销对未来经营成果的影响

本次募集资金投资项目所涉及的固定资产投资总额为 54,144.00 万元，无形资产投资总额为 490.00 万元，厂房装修的长期待摊费用总额为 3,000.00 万元，项目全部建成后，正常年份每年最高新增折旧和摊销合计为 11,177.80 万元，具体情况如下：

单位：万元

序号	项目	募投项目投入资金	折旧或摊销年限	残值率	最高年折旧或摊销金额
1	厂房装修	3,000.00	10 年	0%	300.00
2	固定资产 (机器设备)	54,144.00	5-10 年	0-5%	10,828.80
3	无形资产(软件)	490.00	10 年	0%	49.00
合计		57,634.00	-	-	11,177.80

公司本次募集资金投资项目系围绕公司未来发展战略目标而实施的，利用募集资金购置生产和研发主导产品项目和研发中心项目所需的先进设备，有利于公司把握汽车电子行业未来发展的关键时机，提升公司的市场占有率，促进公司业务的拓展。同时，本次募集资金投资项目依托公司现有客户资源及已形成的技术研发优势，预计将产生良好的经济效益。因此，公司业务规模在本次募投项目实施后将有较大幅度的增长，在扣除折旧和摊销的影响后仍有较好的盈利水平。

（二）对公司净资产收益率和盈利能力的影响

本次发行完成后，公司将继续保持发行前主营业务的良性发展趋势，但由于公司净资产大幅增加，募集资金投资项目在建设期内对公司盈利能力不能产生较大贡献，因此公司净资产收益率在短期内将会下降。但随着募集资金投资项目的逐步达产，且本次募集资金项目预计具有较高的投资回报率，长期来看将改善公司的财务状况和经营业绩。募集资金到位后，公司将加大市场开拓力度，使募集资金投资项目尽快实施并产生效益。随着投资项目陆续产生效益，公司的营业收入与利润水平将快速增长，盈利能力将显著提高，净资产收益率也将随之提高。

（三）对资本和负债结构的影响

本次募集资金到位后，公司投资项目所需资金基本得到解决，货币资金将显著增加。

在负债金额不发生较大变化的情况下，公司的各项偿债指标将会得到较大改善，资产负债率水平将大幅降低，流动比率和速动比率将大大提高，净资产及每股净资产均将大幅上升，这将进一步壮大公司整体实力和竞争力，提高长、短期偿债能力，增强公司的后续持续融资能力和抗风险能力，降低财务风险。

第五节 风险因素和其他重要事项

一、行业和市场风险

（一）汽车行业景气度变化的风险

发行人主要从事汽车照明控制系统、中小型电机控制系统、能源管理系统、车载电器与电子等汽车电子产品的研发、生产和销售，面对的终端用户主要为各大整车厂商，因此公司生产经营与汽车行业的整体发展状况及景气程度息息相关。汽车生产和销售受宏观经济影响较大，当经济环境整体向好时，微观经济主体企业和个人经济行为趋向扩张，消费者购买力以及对汽车的需求将会增加，反之则会减少。2018年度以来，全球汽车行业景气度回落，尤其中国市场的汽车产销量已经出现下滑的情况，且2019年上半年中国市场汽车产销量同比仍处于下滑态势。因此，如果未来全球宏观经济发展态势不及预期，将对汽车行业的景气度带来不确定性，进而影响公司所在的汽车电子行业发展前景，将对发行人的销售规模、经营业绩和财务状况带来一定程度的不利影响。

（二）前瞻性技术发展带来的风险

前瞻性技术的发展和应用是汽车及汽车零部件行业发展的不竭动力。以新能源、物联网、无人驾驶等为代表的新技术革命以不同的形式、不同的角度、不同的方式深刻影响和改变着汽车行业，并促使汽车零部件的原理、结构发生重大变化。未来随着科技的进步，更多的新技术、新材料、新模式将不断涌现并驱动汽车的转型升级。

尽管公司高度重视技术研发工作，但是汽车及汽车零部件行业的技术革新日新月异，如果公司不能紧跟行业技术的进步和发展，并提前进行与行业技术发展趋势相适应的战略布局，开发出符合汽车技术发展趋势的汽车电子产品，发行人将面临可持续发展的风险。

（三）市场竞争格局变化的风险

汽车行业的传统属性正在被车联网、新能源、无人驾驶等新技术重新定义，以特斯拉、谷歌、苹果等为代表的科技巨头正逐步进入汽车行业，在新能源汽车、智能汽车、无人驾驶汽车等新领域中与传统整车厂商形成竞争关系，汽车行业的传统竞争格局逐渐被打破、竞争焦点逐渐被转移、产业链逐渐被重构，产品需求及相应的供应商体系也随之产生较大的变化。如果发行人不能顺应汽车行业竞争格局的变化，无法与在电动化、

智能化、网联化等汽车创新领域具有一定先发优势的企业形成一定的合作关系，发行人业务发展和盈利水平将面临一定的风险。

二、经营风险

（一）客户集中度较高的风险

报告期内，发行人实行大客户战略，通过与全球知名整车厂商的紧密合作实现了公司持续快速发展，但同时亦形成了公司客户集中度较高的情形：2016年度、2017年度、2018年度及2019年1-6月，发行人向前五名终端用户的销售额占当期营业收入比例分别为80.92%、83.21%、87.52%及86.65%。

对于整车厂商而言，汽车零部件供应商的稳定性至关重要，一旦整车厂商将其选定为供应商，就倾向于同供应商建立长期固定的合作关系。报告期内，发行人与大众集团（包括其下属子公司奥迪公司、保时捷汽车、宾利汽车和兰博基尼汽车）、上汽大众和一汽大众保持着紧密稳定的合作关系，合作时间超过10年，合作领域从最初的汽车照明控制系统到汽车电机控制系统、再到能源管理系统，在此过程中彼此建立了深厚的信任基础。发行人积极开拓其他整车厂商，目前已与戴姆勒、捷豹路虎建立了合作关系，且部分新产品已进入福特汽车、宝马汽车、雷诺汽车的供应商体系，未来将进一步拓展合作领域。上述整车厂商发展历史悠久、资金实力雄厚、财务状况稳健，双方保持了相互协作、共同发展的战略伙伴关系，合作关系持续、稳定。但未来若发行人核心客户的经营状况产生重大不利变化或订单发生大范围转移等情形，将对发行人经营业绩产生重大不利影响。

（二）原材料交付周期波动的风险

公司主要原材料电子元器件的供应商多为国际供应商，其生产基地分布在全球不同国家和地区。由于配送距离、自然灾害等原因，供应商配送的时效性可能会受到一定影响。同时，由于电子元器件的生产过程较为复杂，供应商的交付周期一般从90天到180天不等。当市场需求发生快速或大幅变化时，若供应商的生产调整缺乏一定弹性，可能造成公司的生产周期出现不确定性，进而对公司的产品交付造成一定影响。

（三）持续研发与创新能力不足的风险

汽车工业涉及的产品、技术繁多，且发展迅速，日新月异。汽车产业链上的各方企

业都在围绕新技术、新材料、新工艺等重点领域不断寻求突破，并研制推出新产品。因而，技术及创新能力是汽车产业中企业的核心竞争力。

汽车电子产品具有品质要求高、产品种类多、不同型号需单独研发的特点，因此需建立高效、快速的产品开发体系，根据客户需求持续进行不同型号产品的开发。如果研发效率低下、技术创新能力不足，无法开发出满足整车厂商技术指标要求的汽车电子产品，则可能面临产品不被客户接受、技术被市场淘汰乃至客户流失的风险。

（四）新产品销量不达预期的风险

为顺应行业发展趋势、提升市场竞争力、满足整车厂商的需求，发行人进一步丰富产品结构、完善产品链条，依托在汽车照明控制系统和汽车电机控制系统产品积累的优质客户资源、成熟产品与新产品的技术交叉融合等优势顺利切入上述领域的新产品供应体系，报告期内公司积极拓展的 LED 主光源控制器、LED 辅助光源控制器等产品已实现批量生产，营业收入呈现稳定增长态势。目前，公司正进一步推进 LED 氛围灯控制器、LED 尾灯控制器、触摸阅读灯控制器、主动进气格栅控制系统（AGS）、电磁阀执行器、DC/DC 转换模块等产品的研发和生产，相关产品均已获得相关客户的提名信，其中 LED 氛围灯控制器、电磁阀执行器和 DC/DC 转换模块已实现量产。但是，部分新产品的少量生产技术尚未完全达到成熟，部分工艺环节仍在持续优化和改进过程中，如果未来发行人不能完善产品生产工艺水平、无法达到整车厂商对产品的标准和要求，则可能面临产品不被客户接受、销量不达预期的风险。

（五）产品质量的风险

整车厂商对汽车零部件厂商实行质量缺陷赔偿制度，如果因零部件质量问题导致整车售后返修或召回，零部件供应商不仅要负责更换零部件，还要赔偿整车厂因更换零部件或进行汽车召回而发生的费用。鉴于汽车电子产品特性使然，相较于一般汽车零部件，整车厂商对汽车电子产品的一致性要求较高，若出现产品质量问题将对相应供应商的品牌、信誉产生较大的不利影响，从而显著降低其盈利能力。在质量控制方面，公司拥有完善的质量管控措施，且在过往经营期间内未曾出现因产品质量问题而产生较大金额赔付的情况。但在大批量生产中仍有可能存在产品质量风险，一旦公司因产品质量问题引致赔偿或相关汽车大规模被召回，公司的生产经营将受到不利影响。

（六）实际控制人控制的风险

本次发行前，公司实际控制人柯桂华先生、柯炳华先生及其一致行动人通过直接及间接方式合计控制公司 96.29% 股份；本次发行完成后，柯桂华先生、柯炳华先生及其一致行动人通过直接及间接方式合计控制公司 86.64% 股份，仍拥有公司的实际控制权。若未来公司实际控制人凭借其控股地位通过行使表决权对公司经营决策、利润分配、对外投资等重大事项进行不当干预，将可能损害公司其他股东的利益。

（七）国际贸易摩擦的风险

2018 年以来，中美贸易摩擦不断加码。2018 年 4 月 3 日，美国政府宣布对原产于中国的 500 亿美元商品加征 25% 的进口关税，其中对约 340 亿美元商品的加征关税措施于 2018 年 7 月 6 日起实施，对其余约 160 亿美元商品加征关税措施于 2018 年 8 月 23 日起实施；2018 年 9 月，美国政府宣布实施对从中国进口的约 2,000 亿美元商品加征关税的措施，自 2018 年 9 月 24 日起加征关税税率为 10%，2019 年 1 月 1 日起加征关税税率提高到 25%。2018 年 12 月 G20 峰会上，中美两国元首达成共识，停止相互加征新的关税。2019 年第七轮中美贸易磋商后，美国贸易代表办公室宣布，对 2018 年 9 月起加征关税的自华进口商品，不提高加征关税税率，继续保持 10%，直至另行通知。2019 年 5 月 10 日，美方拟将 2,000 亿美元中国输美商品的关税从 10% 上调至 25%。2019 年 8 月 1 日，美方拟从 2019 年 9 月 1 日起，对从中国进口的 3000 亿美元商品加征 10% 的关税。

发行人出口产品为汽车零部件，在美国政府 2018 年 7 月公布的加征 10% 关税商品清单之列。2018 年，发行人境外销售业务中向美国销售金额为 13,031.25 万元，占主营业务收入比例为 4.92%。若未来美方确将相关产品关税上调至 25%，将可能导致发行人对美客户销售成本增加，甚至可能导致美国客户对发行人产品需求减少，从而影响发行人的经营业绩。若贸易摩擦持续深化、加征关税方案长期持续，将可能会给发行人未来业务发展带来一定的不利影响。

三、财务风险

（一）毛利率波动风险

2016 年度、2017 年度、2018 年度及 2019 年 1-6 月，公司主营业务综合毛利率分别

为 37.46%、32.82%、35.08%及 33.52%。受产品结构调整等因素的影响，公司 2017 年度及 2019 年 1-6 月产品毛利率有所下降。如果未来出现汽车行业整体增速放缓、新产品毛利率大幅低于现有产品或生产成本大幅提高等情形，公司存在整体毛利率水平波动的风险。

（二）应收账款发生坏账的风险

截至 2016 年末、2017 年末、2018 年末及 2019 年 6 月末，公司应收账款净额分别为 43,940.35 万元、58,514.84 万元、59,802.75 万元及 75,389.39 万元，占同期营业收入的比例分别为 27.18%、27.07%、22.35%及 27.50%（2019 年 6 月末数据已年化），占当期期末资产总额的比重分别为 24.90%、26.09%、21.76%及 26.10%。公司应收账款金额较大，应收账款的客户集中度相对较高，如果公司客户资信状况、经营状况出现恶化，公司应收账款发生坏账的可能性将增加，从而给公司的生产经营带来不利影响。

（三）存货发生跌价的风险

截至 2016 年末、2017 年末、2018 年末及 2019 年 6 月末，公司存货原值分别为 40,691.79 万元、50,768.30 万元、72,144.32 万元及 64,612.07 万元，整体呈上升趋势；计提的存货跌价准备金额分别为 1,835.10 万元、1,918.18 万元、2,815.38 万元及 3,162.04 万元，也呈现增长趋势。如果未来因市场环境发生变化或竞争加剧导致存货跌价或存货变现困难，公司的盈利能力将可能受到不利影响。

（四）税收优惠政策变化的风险

公司之本部单体上海科博达分别于 2014 年和 2017 年通过上海市高新技术企业审核，并取得由上海市科学技术委员会、上海市财政局、上海市国家税务局和上海市地方税务局联合颁发的编号为“GR201431000483”和“GR201731000255”的高新技术企业证书，有效期限分别为 2014 年至 2016 年和 2017 年至 2019 年。故 2016、2017、2018 年上海科博达所得税率为 15%。根据《财政部 税务总局 科技部关于提高研发费用税前加计扣除比例的通知》（财税〔2018〕99 号），上海科博达 2018 年度研发费用按 75%加计扣除。

公司子公司浙江科博达分别于 2014 年和 2017 年通过浙江省高新技术企业审核，并取得由浙江省科学技术委员会、浙江省财政局、浙江省国家税务局和浙江省地方税务局联合颁发的编号为“GR201433001475”和“GR201733001290”的高新技术企业证书，

有效期限分别为 2014 年至 2016 年和 2017 年至 2019 年。故 2016、2017、2018 年浙江科博达所得税率为 15%。根据《财政部 税务总局 科技部关于提高研究开发费用税前加计扣除比例的通知》（财税〔2018〕99 号），浙江科博达 2018 年度研发费用按 75% 加计扣除。

此外，公司子公司温州科博达分别于 2015 年和 2018 年通过浙江省高新技术企业审核，并取得由浙江省科学技术厅、浙江省财政厅、浙江省国家税务局、浙江省地方税务局联合颁发的编号为“GR201533001365”的高新技术企业证书，以及由浙江省科学技术厅、浙江省财政厅、国家税务总局浙江省税务局联合颁发的编号为“GR201833001081”的高新技术企业证书，有效期限分别为 2015 年至 2017 年和 2018 年至 2020 年。故 2016、2017、2018 年温州科博达所得税率为 15%。根据《财政部 税务总局 科技部关于提高研究开发费用税前加计扣除比例的通知》（财税〔2018〕99 号），温州科博达 2018 年度研发费用按 75% 加计扣除。

公司子公司嘉兴科奥于 2017 年通过浙江省高新技术企业审核，并取得由浙江省科学技术委员会、浙江省财政厅、浙江省国家税务局和浙江省地方税务局联合颁发的编号为“GR201733000757”的高新技术企业证书，有效期限为 2017 年至 2019 年，故 2015 及 2016 年度企业所得税税率为 25%，2017 年度及 2018 年度企业所得税税率为 15%。此外，根据《财政部 税务总局 科技部关于提高研究开发费用税前加计扣除比例的通知》（财税〔2018〕99 号），嘉兴科奥 2018 年度研发费用按 75% 加计扣除。

公司子公司重庆科博达分别于 2012 年、2015 年及 2017 年取得由重庆市西永综合保税区国家税务局颁发的《减、免税批准通知书》（综保区国税减 [2012] 29 号）（有效期至 2015 年）、由重庆市沙坪坝区发展和改革委员会颁发的《西部地区鼓励类产业项目确认书》（沙发改[2015] 286 号）及《西部地区鼓励类产业项目确认书》（沙发改[2017] 356 号），重庆科博达属于西部地区鼓励类产业企业，按照 15% 税率征收企业所得税。

综上，如果公司或其子公司在未来的高新技术企业认定中未能通过或者国家相应的税收优惠政策发生变化，公司经营业绩会受到一定程度的不利影响。

（五）汇率波动风险

报告期内，公司境外销售的金额有所增长，占主营业务收入的比重从 2016 年度的

24.43%增长到 2019 年 1-6 月的 35.47%。公司对境外客户主要使用欧元或美元报价，而部分原材料采购及成本分摊使用人民币计价，从报价到发货确认收入期间的汇率波动将影响公司毛利率水平。另外，公司出口产品主要以欧元和美元作为结算货币，存在出口收入结算账期，确认收入到收汇期间的汇率波动将产生汇兑损益。

人民币对欧元和美元的汇率波动将影响公司出口产品和进口原材料的价格，对公司产品的国际竞争力产生影响，同时会产生汇兑损益，进而对公司经营业绩产生一定影响，公司将面临一定的汇率波动风险。

四、募集资金投资项目风险

（一）募集资金投资项目不能获得预期收益的风险

本次募集资金主要投资于汽车电子主导产品生产基地扩建项目以及新能源汽车电子研发中心建设项目。

尽管上述项目系公司基于对当前经济发展水平和发展速度、市场环境、行业发展趋势，以及公司现有技术水平、管理能力、客户订单和未来预计产品需求严密分析的基础上，综合考虑市场前景与政策变动预期后作出的慎重决策，但若未来市场需求或行业技术发展方向发生重大变动、行业竞争加剧等情况发生，则可能使得募集资金投资项目无法按计划顺利实施或未达到预期收益。

（二）项目建设风险

本次募集资金投资项目在实施过程中可能受到工程进度、工程管理、设备供应及设备价格等因素的影响，项目建设计划和实施过程存在一定的不确定性，项目存在不能按期竣工投产的风险。

（三）新增折旧摊销影响公司盈利能力的风险

本次募集资金投资项目完成后，固定资产将大幅增加，折旧及摊销成本将大幅上升，预计每年新增固定资产折旧和无形资产摊销合计为 11,177.80 万元。因此，如果募集资金投资项目不能如期达产或者募集资金投资项目达产后不能达到预期的盈利水平，以抵减因固定资产大幅增加而新增的折旧金额，公司将面临因折旧费用大量增加而导致短期内利润下降的风险。

五、其他重要事项

为确保本公司信息披露的及时、准确、充分、完整，保护投资者合法权益，根据相关法律、法规、规范性文件及公司章程的规定，结合公司的实际，本公司制定了《投资者关系管理制度》、《信息披露管理办法》。

截至 2019 年 6 月 30 日，本公司及本公司控股子公司正在履行的且金额在 1,000 万元以上的重大合同主要包括销售合同、采购合同、借款合同、抵押合同等。

第六节 发行各方当事人和发行时间安排

一、本次发行的有关当事人

(一) 发行人：科博达技术股份有限公司

英文名称：KEBODA TECHNOLOGY Co., Ltd.
法定代表人：柯桂华
住所：中国（上海）自由贸易试验区祖冲之路 2388 号 1-2 幢
联系电话：(86-21) 60978935
传真：(86-21) 50808106
联系人：谢明东

(二) 保荐人（主承销商）：中国国际金融股份有限公司

法定代表人：沈如军
住所：北京市朝阳区建国门外大街 1 号国贸大厦 2 座 27 层及 28 层
联系电话：(86-10)6505 1166
传真：(86-10)6505 1156
保荐代表人：唐加威、沈俊
项目协办人：范晶晶
项目经办人：孙雷、魏先勇、李思仪、徐路、何喜桥、刘冰冰

(三) 发行人律师：北京市君合律师事务所

律师事务所主任：肖微
事务所地址：北京市东城区建国门北大街 8 号华润大厦 20 层
联系电话：(86-10) 8519 1300
传真：(86-10) 8519 1350
经办律师：邵春阳、李辰亮、钱弋浅

(四) 保荐人（主承销商）律师：上海市锦天城律师事务所

律师事务所主任：顾功耘
事务所地址：上海市浦东新区银城中路 501 号上海中心大厦 11、12 层

联系电话：(86-21) 2051 1000
传真：(86-21) 2051 1999
经办律师：任远、陈炜、徐浩勋

(五) 会计师事务所/验资机构：众华会计师事务所（特殊普通合伙）

执行事务合伙人：陆士敏
住所：上海市嘉定工业区叶城路 1630 号 5 幢 1088 室
联系电话：(86-21) 6352 5500
传真：(86-21) 6352 5566
经办注册会计师：朱依君、郑娴丽、姚丽珍

(六) 资产评估机构：上海东洲资产评估有限公司

法定代表人：王小敏
住所：上海市奉贤区化学工业区奉贤分区目华路 8 号 401 室
联系电话：(86-21) 52402166
传真：(86-21) 62252086
经办注册评估师：朱卫明、蔡丽红

(七) 股票登记机构：中国证券登记结算有限责任公司上海分公司

营业场所：中国（上海）自由贸易试验区陆家嘴东路 166 号
联系电话：(86-21) 58708888
传真：(86-21) 58899400

(八) 保荐人（主承销商）收款银行

开户名：中国国际金融股份有限公司
账号：11001085100056000400

(九) 拟上市证券交易所

拟上市交易所：上海证券交易所
住所：上海市浦东南路 528 号证券大厦
联系电话：(86-21) 68808888
传真：(86-21) 68804868

二、有关本次发行上市的重要日期

刊登《发行安排及初步询价公告》日期： 2019年8月27日

初步询价日期： 2019年8月30日

网上路演日期： 2019年9月3日

刊登《发行公告》日期： 2019年9月3日

申购日期： 2019年9月4日

缴款日期： 2019年9月6日

股票上市日期： 本次股票发行结束后，将尽快申请在上海证券交易所上市

第七节 备查文件

一、备查文件

- (一) 发行保荐书；
- (二) 财务报表及审计报告；
- (三) 内部控制鉴证报告；
- (四) 经注册会计师核验的非经常性损益明细表；
- (五) 法律意见书及律师工作报告；
- (六) 公司章程（草案）；
- (七) 中国证监会核准本次发行的文件；
- (八) 其他与本次发行有关的重要文件。

二、查阅地点

投资者于本次发行承销期间，可直接在上海证券交易所网站查询，也可到本公司和保荐人（主承销商）的办公地点查询。

三、查阅时间

除法定假日以外的每日 9:00-11:00，14:00-17:00。

四、查阅网址

www.sse.com.cn

（本页无正文，为《科博达技术股份有限公司首次公开发行 A 股股票招股意向书摘要》的盖章页）



2019年8月27日