

南京红太阳股份有限公司

2021 年年度报告



2022 年 4 月

第一节 重要提示、目录和释义

公司董事会、监事会及董事、监事、高级管理人员保证年度报告内容的真实、准确、完整，不存在虚假记载、误导性陈述或重大遗漏，并承担个别和连带的法律责任。

公司负责人杨秀、主管会计工作负责人赵勇及会计机构负责人(会计主管人员)赵勇声明：保证本年度报告中财务报告的真实、准确、完整。

所有董事均已出席了审议本报告的董事会会议。

中兴财光华会计师事务所（特殊普通合伙）本次为公司出具了保留意见的审计报告，公司董事会、监事会对相关事项已进行详细说明，请投资者仔细阅读。

中兴财光华会计师事务所（特殊普通合伙）本次为公司出具了否定意见的内部控制审计报告，本公司董事会、监事会对相关事项已进行详细说明，请投资者仔细阅读。

本年度报告涉及未来计划等前瞻性陈述，不构成本公司对投资者的实质承诺，敬请广大投资者注意投资风险。

特别风险提示：

- 1、中兴财光华会计师事务所（特殊普通合伙）本次为公司出具了保留意见的审计报告，公司董事会、监事会对相关事项已进行详细说明，请投资者仔细阅读。
- 2、中兴财光华会计师事务所（特殊普通合伙）本次为公司出具了否定意见的内部控制审计报告，本公司董事会、监事会对相关事项已进行详细说明，请投资者注意阅。
- 3、根据《深圳证券交易所股票上市规则》的规定，公司股票交易将继续被实施“其他风险警示”。
- 4、关于公司控股股东及其关联方对公司非经营性资金占用相关事项及进展情况，详见公司在巨潮资讯网披露的相关公告。
- 5、公司于 2020 年 7 月 6 日收到中国证监会《调查通知书》（编号：沪证专调查字 2020084 号），因公司涉嫌信息披露违法违规，根据《证券法》的有关规定，中国证监会决定对公司进行立案调查。目前中国证监会调查工作仍在进行中，公司尚未收到中国证监会就上述立案调查事项的结论性意见或决定。公司将继续积极配合中国证监会的调查工作，并将按照相关规定履行信息披露义务。详见公司在巨潮资讯网披露的系列相关公告。
- 6、关于控股股东南一农集团重整的相关事项，详见公司在巨潮资讯网披露的相关公告。
- 7、关于公司控股股东、实际控制人所持公司股份被质押、冻结、减持、融资融券等相关事项及进展情况，详见公司在巨潮资讯网披露的系列相关公告。

公司计划不派发现金红利，不送红股，不以公积金转增股本。

目 录

第一节 重要提示、目录和释义	错误! 未定义书签。
第二节 公司简介和主要财务指标	错误! 未定义书签。
第三节 管理层讨论与分析	错误! 未定义书签。
第四节 公司治理	错误! 未定义书签。
第五节 环境和社会责任	错误! 未定义书签。
第六节 重要事项	错误! 未定义书签。
第七节 股份变动及股东情况	错误! 未定义书签。
第八节 优先股相关情况	错误! 未定义书签。
第九节 债券相关情况	错误! 未定义书签。
第十节 财务报告	错误! 未定义书签。

释 义

释义项	指	释义内容
上市公司、公司、本公司、红太阳、红太阳股份	指	南京红太阳股份有限公司，股票代码：000525
南一农集团	指	南京第一农药集团有限公司，为本公司控股股东
红太阳集团	指	红太阳集团有限公司，为本公司第二大股东
安徽国星	指	安徽国星生物化学有限公司，为本公司全资子公司
南京生化	指	南京红太阳生物化学有限责任公司，为本公司全资子公司
重庆华歌	指	重庆华歌生物化学有限公司，为本公司合并报表全资子公司
南京国贸	指	南京红太阳国际贸易有限公司，为本公司全资子公司
上海国贸、上海红太阳	指	红太阳国际贸易（上海）有限公司，为本公司全资子公司
安徽瑞邦	指	安徽瑞邦生物科技有限公司，为本公司全资子公司
山东科信	指	山东科信生物化学有限公司，为本公司控股子公司
华洲药业	指	南京华洲药业有限公司，为南京生化全资子公司
安徽生化、安徽红太阳	指	安徽红太阳生物化学有限公司，为农村云商全资子公司
农资连锁	指	南京红太阳农资连锁集团有限公司，为本公司控股子公司
农村云商	指	南京红太阳农村云商有限公司，为农资连锁全资子公司
重庆生化、重庆世界村	指	重庆世界村生物化学有限公司，为重庆华歌全资子公司
重庆中邦	指	重庆中邦科技有限公司，为本公司全资子公司
中农红太阳	指	中农红太阳（南京）生物科技有限公司，为本公司参股子公司
RURALCO	指	RURALCO SOLUCIONES S.A，为本公司在阿根廷的控股子公司
杀虫剂	指	指用于防治农业害虫和城市卫生害虫的药品
除草剂	指	指用以消灭或控制杂草生长的农药被称为除草剂
杀菌剂	指	指用于防治由各种病原微生物引起的植物病害的农药
吡啶碱	指	一种含氮杂环类共性化合物，它是农药、医药、兽药等三药及三药中间体的关键共性化合物
吡啶	指	一种有机化合物，是含有一个氮杂原子的六元杂环化合物
百草枯	指	一种灭生性除草剂，具有触杀和内吸作用，能迅速被植物绿色组织吸收，使其枯死；接触土壤后较快失去杀草活性，无残留，不损害植物根部。
敌草快二溴盐	指	一种灭生性除草剂，可广泛应用于果园、茶园、橡胶园、非耕地和玉米、甘蔗、棉花、蔬菜行间除草及植物的催枯。
敌草快二氯盐	指	一种灭生性除草剂，具有除草速效广谱、遇土钝化失毒、保水保肥、对环境友好等特点，相较敌草快二溴盐具有较好的成本优势。
毒死蜱	指	一种含氮杂环类有机磷杀虫剂，具有强烈的触杀、胃毒和熏蒸作用及广谱、高效、低残留、毒性相对较小的优点。
本报告期、报告期	指	2021 年 1 月 1 日-2021 年 12 月 31 日
元、万元、亿元	指	人民币元、人民币万元、人民币亿元

第二节 公司简介和主要财务指标

一、公司信息

股票简称	ST 红太阳	股票代码	000525
变更后的股票简称（如有）	/		
股票上市证券交易所	深圳证券交易所		
公司的中文名称	南京红太阳股份有限公司		
公司的中文简称	红太阳		
公司的外文名称（如有）	NANJING RED SUN CO.,LTD.		
公司的外文名称缩写（如有）	RED SUN		
公司的法定代表人	杨秀		
注册地址	南京市高淳区桤溪镇东风路 8 号		
注册地址的邮政编码	211303		
办公地址	南京市高淳经济开发区古檀大道 18 号		
办公地址的邮政编码	211300		
公司网址	http://www.chinaredsun.com		
电子信箱	redsunir@163.com		

二、联系人和联系方式

	董事会秘书	证券事务代表
姓名	王露	
联系地址	南京市高淳经济开发区古檀大道 18 号	
电话	025-57883588	
传真	025-57886828	
电子信箱	redsunir@163.com	

三、信息披露及备置地点

公司披露年度报告的证券交易所网站	《中国证券报》和《证券时报》
公司披露年度报告的媒体名称及网址	巨潮资讯网（ http://www.cninfo.com.cn ）
公司年度报告备置地点	南京红太阳股份有限公司董事会办公室

四、注册变更情况

组织机构代码	91320100134900928L
公司上市以来主营业务的变化情况(如有)	本报告期内无变化
历次控股股东的变更情况(如有)	本报告期内无变化

五、其他有关资料

公司聘请的会计师事务所

会计师事务所名称	中兴财光华会计师事务所(特殊普通合伙)
会计师事务所办公地址	北京市西城区阜成门外大街2号万通金融中心A座24层
签字会计师姓名	汪小刚、万鹏

公司聘请的报告期内履行持续督导职责的保荐机构

适用 不适用

公司聘请的报告期内履行持续督导职责的财务顾问

适用 不适用

六、主要会计数据和财务指标

公司是否需追溯调整或重述以前年度会计数据

是 否

	2021 年	2020 年	本年比上年增减	2019 年
营业收入(元)	4,683,382,031.58	4,021,995,202.84	16.44%	4,614,454,469.63
归属于上市公司股东的净利润(元)	-3,744,122,363.59	-153,813,433.59	-2,334.20%	-340,045,478.92
归属于上市公司股东的扣除非经常性损益的净利润(元)	-252,226,490.47	-266,092,446.65	5.21%	-369,963,677.16
经营活动产生的现金流量净额(元)	348,634,781.59	231,238,358.59	50.77%	1,464,507,715.43
基本每股收益(元/股)	-6.4468	-0.2648	-2,334.59%	-0.586
稀释每股收益(元/股)	-6.4468	-0.2648	-2,334.59%	-0.586
加权平均净资产收益率	-174.73%	-3.64%	-171.09%	-7.67%
	2021 年末	2020 年末	本年末比上年末增减	2019 年末
总资产(元)	9,707,619,065.78	11,542,748,161.82	-15.90%	13,801,586,791.41
归属于上市公司股东的净资产(元)	553,945,905.99	4,008,906,990.44	-86.18%	4,487,527,592.87

公司最近三个会计年度扣除非经常性损益前后净利润孰低者均为负值,且最近一年审计报告显示公司持续经营能力存在不确定性

是 否

扣除非经常损益前后的净利润孰低者为负值

√ 是 □ 否

项目	2021 年	2020 年	备注
营业收入（元）	4,683,382,031.58	4,021,995,202.84	总营业收入
营业收入扣除金额（元）	11,371,982.70	36,107,220.28	原材料等其他收入
营业收入扣除后金额（元）	4,672,010,048.88	3,985,887,982.56	主营业务收入

七、境内外会计准则下会计数据差异

1、同时按照国际会计准则与按照中国会计准则披露的财务报告中净利润和净资产差异情况

□ 适用 √ 不适用

公司报告期不存在按照国际会计准则与按照中国会计准则披露的财务报告中净利润和净资产差异情况。

2、同时按照境外会计准则与按照中国会计准则披露的财务报告中净利润和净资产差异情况

□ 适用 √ 不适用

公司报告期不存在按照境外会计准则与按照中国会计准则披露的财务报告中净利润和净资产差异情况。

八、分季度主要财务指标

单位：元

	第一季度	第二季度	第三季度	第四季度
营业收入	860,778,536.56	1,964,650,611.45	1,070,032,941.47	787,919,942.10
归属于上市公司股东的净利润	22,097,914.19	30,503,837.46	5,810,448.01	-3,802,534,563.25
归属于上市公司股东的扣除非经常性损益的净利润	6,082,305.44	17,993,608.99	17,324,647.23	-293,627,052.13
经营活动产生的现金流量净额	63,905,357.47	17,701,777.46	17,988,535.54	253,062,754.98

上述财务指标或其加总数是否与公司已披露季度报告、半年度报告相关财务指标存在重大差异

□ 是 √ 否

九、非经常性损益项目及金额

√ 适用 □ 不适用

单位：元

项目	2021 年金额	2020 年金额	2019 年金额	说明
非流动资产处置损益（包括已计提资产减值准备的冲销部分）	-56,155,544.24	-5,384,243.43	-18,905,365.12	
计入当期损益的政府补助（与公司正常经营业务密切相关，符合国家政策规定、按照一定标准定额或定量持续享受的政	31,446,817.04	76,894,169.91	55,603,710.14	

府补助除外)				
与公司正常经营业务无关的或有事项产生的损益	-1,563,614,807.03			
除同公司正常经营业务相关的有效套期保值业务外，持有交易性金融资产、交易性金融负债产生的公允价值变动损益，以及处置交易性金融资产交易性金融负债和可供出售金融资产取得的投资收益	34,145,455.56	56,655,736.20	33,310.08	
单独进行减值测试的应收款项减值准备转回	75,078,649.24			
除上述各项之外的其他营业外收入和支出	-121,692,974.67	-4,149,272.02	-453,467.07	
其他符合非经常性损益定义的损益项目	-1,886,268,087.34			
减：所得税影响额	4,916,577.07	11,394,935.10	6,069,426.19	
少数股东权益影响额（税后）	-81,195.39	342,442.50	290,563.60	
合计	-3,491,895,873.12	112,279,013.06	29,918,198.24	--

其他符合非经常性损益定义的损益项目的具体情况：

适用 不适用

公司不存在其他符合非经常性损益定义的损益项目的具体情况。

将《公开发行证券的公司信息披露解释性公告第 1 号——非经常性损益》中列举的非经常性损益项目界定为经常性损益项目的情况说明

适用 不适用

公司不存在将《公开发行证券的公司信息披露解释性公告第 1 号——非经常性损益》中列举的非经常性损益项目界定为经常性损益的项目的情形。

第三节 管理层讨论与分析

一、报告期内公司所处的行业情况

公司需遵守《深圳证券交易所上市公司自律监管指引第 3 号——行业信息披露》中化工行业的披露要求

农药是重要的农业生产资料，为应对爆发性病虫害，保障农业丰产、丰收起着非常重要的作用。目前我国是世界农药生产、使用和出口大国。农药常见的分类方法有：按用途分，农药分为杀虫剂、除草剂、杀菌剂以及植物生长调节剂、杀鼠剂和卫生杀虫剂等；按原料来源和生产方法分，农药分为化学农药和生物农药。按是否能够直接施用分，农药分为农药原药和农药制剂。

报告期内，公司所在农药行业发展状况及趋势如下：

1、全球农药行业情况

2021年，全球农药行业整体处于“危机并存”态势，一方面受全球范围内新冠疫情持续反复、世界经济复苏缓慢、供应链不畅、通货膨胀持续走高、极端气候频发等因素影响，行业发展面临一定的困难和挑战；另一方面，全球粮食安全问题得到高度重视，粮食刚性需求在全球人口不断增加与可耕地面积有限的矛盾激化中，带动了全球农药需求的稳定增长。根据世界银行的统计数据，世界人口当前仍处于稳步增长的趋势，预计到2050年，世界人口将达到峰值100亿，对应的食品需求将增长30%左右，满足食物增长需求则需提高70%的农产品生产效率。同时，全球耕地面积资源是有限的，农药的使用可提高农业生产效率，根据Phillips McDougall预计2023年作物用农药市场可达667.03亿美元。

经过多年的激烈竞争和并购重组，全球农药工业格局已经初步形成，以先正达集团（中国）、拜耳（德国）、巴斯夫（德国）、科迪华（美国）为第一集团的跨国公司农药全球市场占市场份额达到近60%。国际农化巨头的发展模式具有科技创新、全产业链、产品种类丰富、一体化、国际化等特点。上述企业主要专注于制剂生产及新产品的开发，形成农药创制的垄断局面，从而巩固其在全球农药市场的优势地位，全球农药工业和市场呈现高度集中态势。

同时，随着下游国际农药巨头的不断整合，上游中间体和原料药供应商的市场亦将呈现逐步集中态势。随着国际农药巨头的并购整合，长期合作的供应商数量较之前将有所减少，带动中间体和原料药龙头企业获得更多巨头客户订单，市场份额不断提升。预期未来，随着农药产业链价值重构，具有产业链竞争优势的中间体和原料药企业的发展空间将进一步的提升。

2、国内农药行业总体情况

近年来，随着全球农药生产产业链分工的深化，我国凭借着成本、技术优势及齐全的化工生产配套，在全球农药生产环节中占据重要地位，成为全球最大的农药生产国和出口国，并形成包括原药生产、制剂加工、科研开发和原料中间体配套在内的完整工业体系。据统计数据，2021年全国化学农药原药总产量约249.8万吨（折百计），同比增长7.8%。

2021年，国内农药行业受安全环保高压、能耗双控等政策影响，加上游原材料大幅涨价，大部分农药企业产能未能得到充分释放，库存水平下降，国际上疫情继续冲击着正常的生产秩序等，2021年以来，我国农药价格迎来了近十年来最大的增长。

同时，全球疫情反复持续导致海外供应链持续运转不正常，国际市场对我国农药需求增加。据中国海关数据显示，2021年中国农药出口共计220.2万吨，出口金额为80亿美元；2021年中国农药出口总金额大于进口总金额，贸易顺差为主。近年来，中国农药出口数量总体呈上升趋势，出口金额在2021年达到最大值。

随着终端市场需求出现结构性变化、国内安全环保监管不断加强，我国农药行业进入门槛大幅提高，高污染落后产能被

逐步淘汰，国内具备技术、规模、资金等优势的行业领先企业优势不断凸显。为推进农药产业高质量发展，2022年1月29日，农业农村部等八部门制定并印发《“十四五”全国农药产业发展规划》（以下简称“《规划》”），坚持“安全发展、绿色发展、高质量发展、创新发展”四个原则，引导农药产业转型升级。2022年，国内农药政策及需求导向明显，我国农药行业将进入快速变革调整期，农药行业兼并重组、转型升级的步伐加快，农药行业集中度持续提高，整体向着集约化、规模化和绿色化方向发展，一批具有核心竞争力的企业将迎来更好的发展机遇。

3、公司市场地位及主要产品情况

红太阳是一家专注绿色农药及其上下游一体的“三药”中间体科研制造为主业的，以国际贸易、农资连锁、农村云商为市场支撑的全球化、全产业链的农业生命科学高新技术上市公司。历经32年的匠人奋斗，不仅发展成为拥有全球三大世界领先，自主可控的绿色农药全产业链。位居亚洲品牌500强，中国专利百强。形成了从“基础原材料+中间体+原药+制剂+国内外市场”的排它性核心竞争力优势，而且成为带动“万家”中小企业、超“10万”人就业的拥有“五大”行业壁垒的责任担当企业。

未来，公司将抢抓保障粮食安全及刚性需求带来的对绿色农药需求稳定增长的历史机遇，依靠“三大”绿色农药产业链优势，一是积极组织生产并开拓国内外市场，稳步提升营收水平；二是通过管理创新、降本增效，持续提升公司效益；三是加快新建项目的建设进度，形成新的业绩增长点。

二、报告期内公司从事的主要业务

公司需遵守《深圳证券交易所上市公司自律监管指引第3号——行业信息披露》中化工行业的披露要求

（一）公司主要产品类别相关情况如下

类别	产品	用途及客户或客户群
中间体	吡啶、3-甲基吡啶、联吡啶、三氯吡啶醇钠、乙基氯化物、2,3-二氯吡啶等	重要的三药中间体，被广泛应用与农药、医药、兽药生产；主要面向国内外农药原药及制剂企业、医药和兽药相关企业
除草剂	百草枯、敌草快二溴盐、敌草快二氯盐（在建）、草铵膦（在建）等	全球应用广泛的非选择性灭生除草剂；主要面向国内农药原药及制剂企业、国际农化跨国公司和外贸公司
杀虫剂	毒死蜱、吡虫啉、菊酯类、氯虫苯甲酰胺（待建）等	高效、广谱、安全的杀虫剂；主要面向国内农药原药及制剂企业、国际农化跨国公司和外贸公司
杀菌剂	咪鲜胺（在建）等	高效、安全的咪唑类杀菌剂；主要面向国内农药原药及制剂企业、国际农化跨国公司和外贸公司
农药制剂	150g/L敌草快二溴盐水剂、20%敌草快水剂、10%吡虫啉可湿性粉剂、20%吡虫啉可溶液剂、25%吡虫啉可湿性粉剂、70%吡虫啉湿拌种剂、70%吡虫啉水分散粒剂、20%吡虫·高氟氯悬浮剂、40%毒死蜱乳油、40%毒死蜱水乳剂、12%高氯·毒死蜱乳油、15%阿维·毒死蜱乳油、55%氯氰·毒死蜱乳油、25%咪鲜胺乳油、25%咪鲜胺水乳剂、50%咪鲜胺锰盐可湿性粉剂、2.5%高效氯氟氰菊酯水乳剂、5.7%氟氯氰乳油、25g/L高效氟氯氰菊酯乳油、10%氯氰菊酯乳油、8%氯氰菊酯微胶囊剂、100g/L顺式氯氰菊酯乳油、4.5%高效氯氟氰菊酯乳油、4.5%高效氯氟氰菊酯微乳剂、4.5%高效氯氟氰菊酯悬浮剂	直接田间终端施用

(二) 主要产品工艺流程及市场竞争力

公司是国内第一家通过自主研发，实现吡啶碱产业化合成的农药内资企业，实现了内资农药企业在含氮杂环类农药产业链上的突破，打破国外跨国公司半个多世纪的垄断。公司拥有目前行业内最完整、规模最大的吡啶碱产业链，产业链内已经开发的终端农药产品包括百草枯、敌草快、毒死蜱、吡虫啉等，中间体产品包括3-甲基吡啶、联吡啶、2,3-二氯吡啶等。其中公司核心产品吡啶碱、百草枯产能位居世界前列，敌草快、毒死蜱产能位居国内前列。除此之外，公司吡啶碱产业链还拥有广阔的产品开发和拓展空间。

吡啶及吡啶主要衍生物产业链示意图

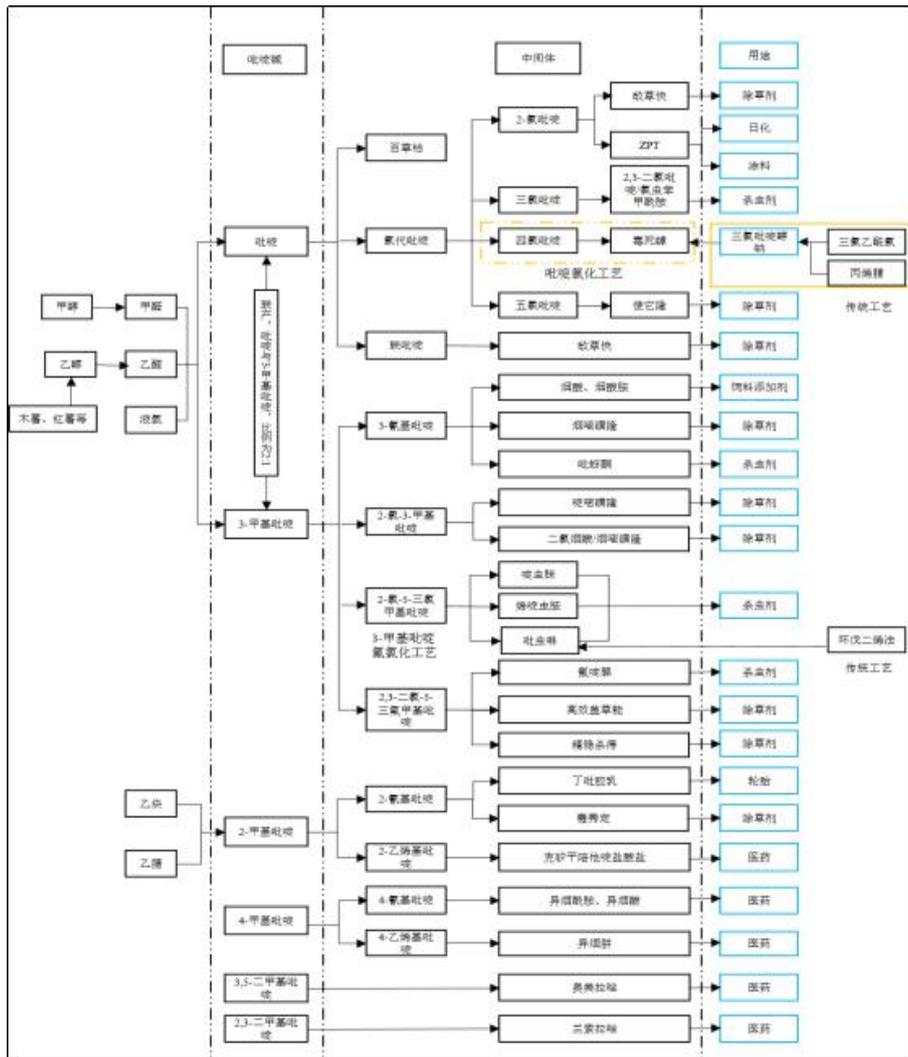

1、公司吡啶碱生产工艺流程简图

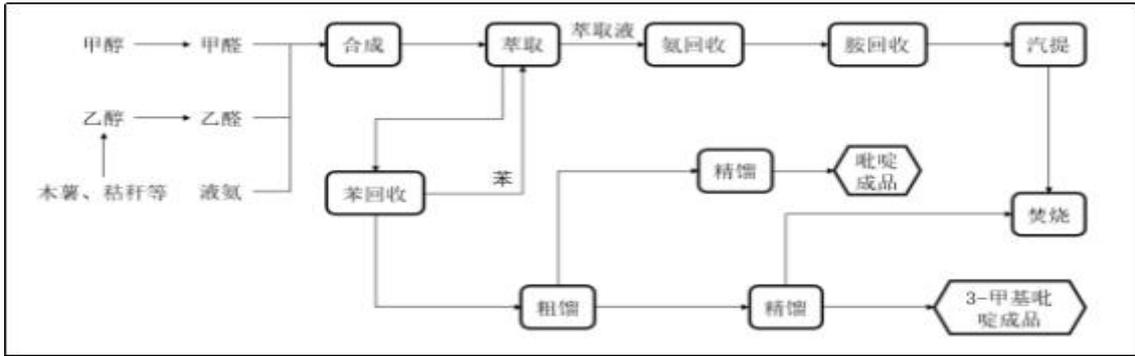

2、公司百草枯生产工艺流程简图

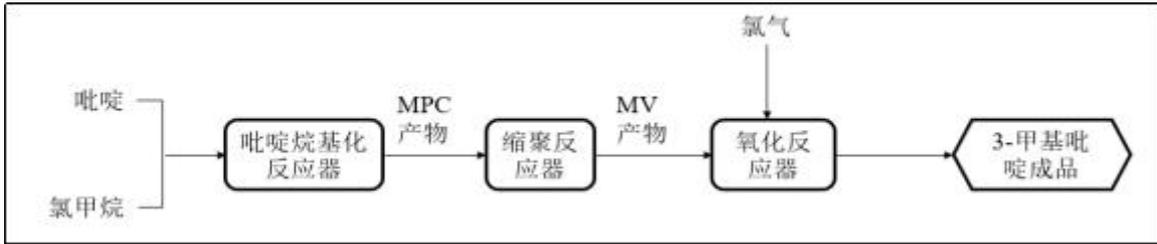

3、公司敌草快生产工艺流程简图

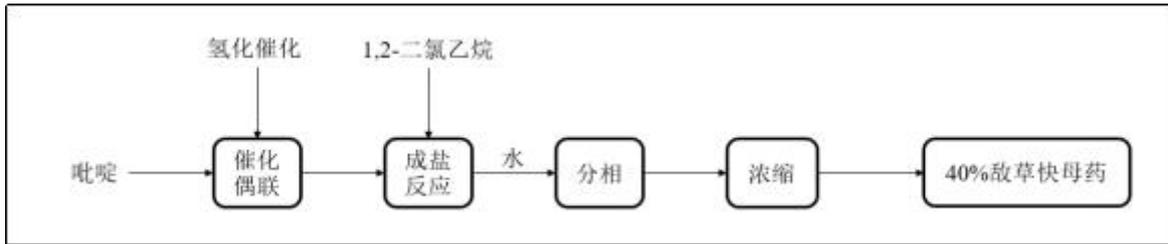

4、公司毒死蜱三氯乙酰氯法（左）和吡啶氯化法（右）工艺流程

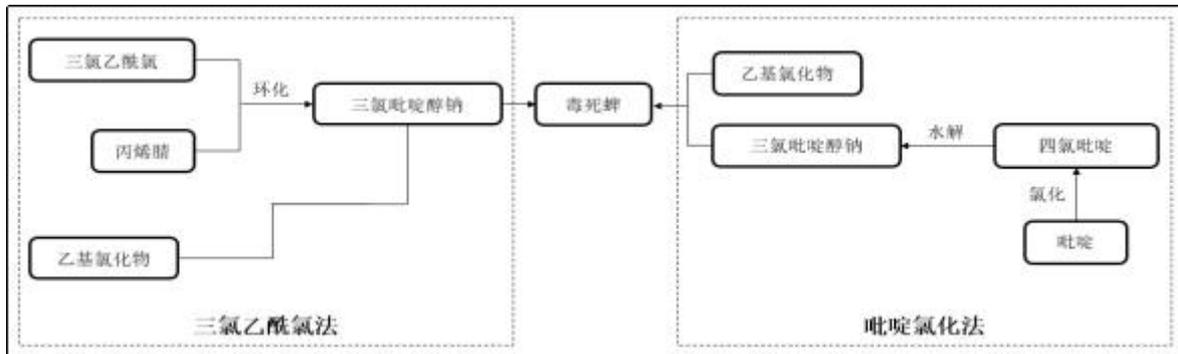

5、公司吡虫啉生产工艺流程简图

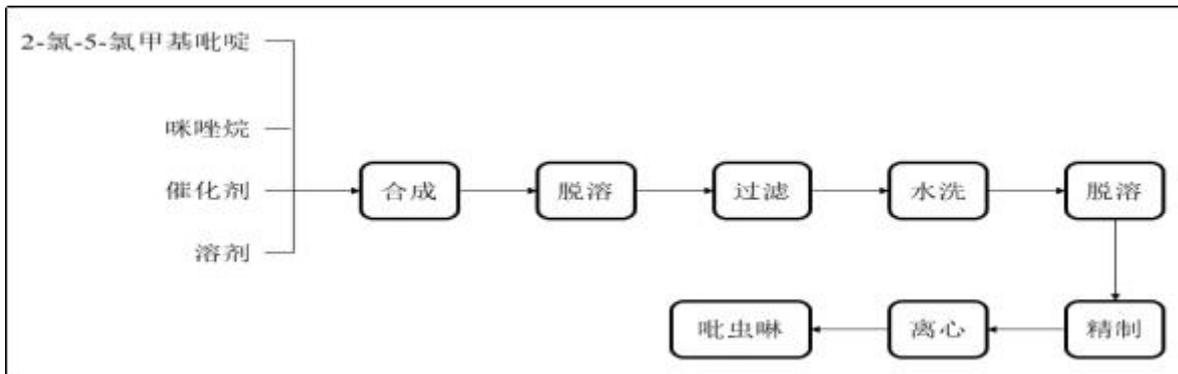

6、公司烟酰胺生产工艺流程简图

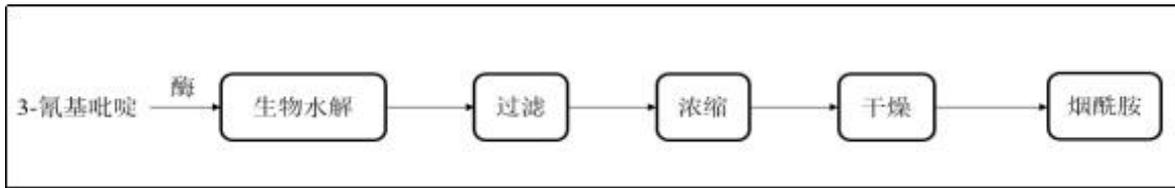

7、公司2,3-二氯吡啶生产工艺流程简图

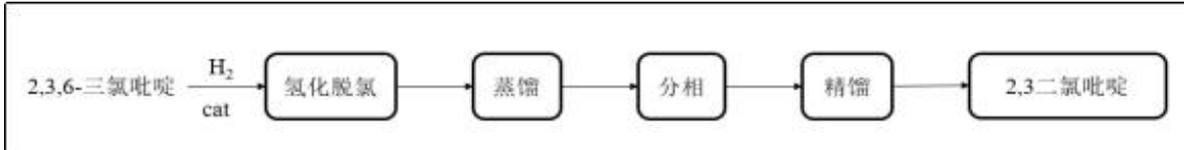

(三) 公司主要产品的上下游产业链

化学农药行业属于精细化工产业，农药中间体、农药原药合成和制剂加工构成了完整的农药产业链，如下图所示：

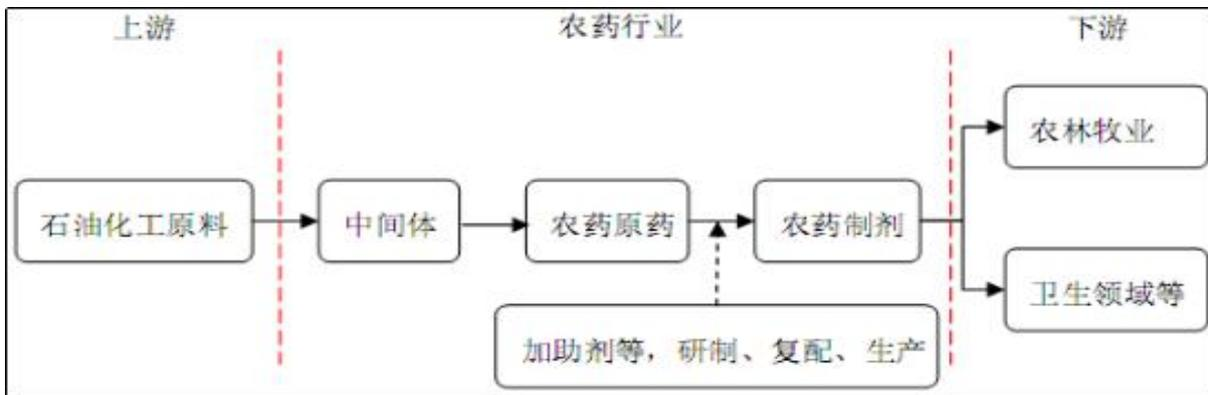

(四) 公司经营模式

公司拥有独立完整的研发、采购、生产和销售体系。公司根据自身情况、市场规则和运作机制，独立进行经营活动。

1、研发模式

公司技术中心根据公司发展战略需要，成立新产品研发小组，由研发小组对产品进行可行性调研并编写产品可行性调研报告。产品可行性调研报告审批通过后，由技术中心指定的产品研发人员根据新产品的设计和开发输入的要求，结合具体产品开发需要，确定设计开发流程，制订产品设计和开发计划书。设计和开发的立项评审采用会议的形式进行，由技术中心组织安全、环保、质量等成员对产品设计和开发计划书和产品可行性调研报告的内容进行充分性和适宜性评审，通过后由公司相关负责领导或其指定人员批准。

2、采购模式

公司设有采购部门，负责原辅材料和生产设备统一向国内外厂商采购。采购部门根据整体生产计划，确定原辅材料最佳采购和储存批量，统一负责编制采购计划。采购部门建立了原料供应商评价制度，定点采购原料，建立诚信档案。对大宗物资、设备、仪器采用招标采购方式，对基础原辅材料根据质量体系要求经多方比较评价后定点采购。公司上线了“云采购”线上采购系统。具体模式为，公司根据预先建立的供应商评价制度筛选确定“云采购”系统合格供应商库；公司及各子公司采购部门根据整体生产计划编制相应的采购计划，并在“云采购”系统中发布采购需求；相关采购品的供应商在“云采购”系统中应答采购需求并进行报价；公司最终通过比选确定该次采购的最终供应商，实·{采购计划。

3、生产模式

公司采取以单定产为主、以市场预期为辅确定生产任务的生产模式。生产管理部门根据已签订合同的产品品种及交货期和对未来市场的预期，提前一定时间通知生产车间安排生产计划。

4、销售模式

公司的销售渠道分为国际销售和国内销售。国际销售：主要以自营出口为主，出口对象包括国际农化企业和国际经销商。国际农化企业主要是国际第一和第二方阵的农药巨头，其购买公司原药直接制成制剂销售给农场和客户；国际经销商购买公司产品包括原药和制剂，制剂直接销售给农场和客户，原药则销售给农化企业制成制剂。公司部分产品也采取代理出口的模式，销售对象是国内的外贸公司，其将从公司购买的原药和制剂直接出口，销售给国际农药企业或经销商，然后再分销给农场和客户。国内销售：主要以直接销售为主，农药原药产品直接销售给农药企业，农药企业再将原药制成制剂销售给最终客户；农药制剂产品一方面通过公司销售部门或农资连锁销售点直接销售给农场和农户，同时，部分农药制剂产品也采取经销商模式销售，公司将产品销售给省、市、县级经销商，省、市、县级经销商再进行分销，最终销售给农场和农户。

主要原材料的采购模式

单位：元

主要原材料	采购模式	采购额占采购总额的比例	结算方式是否发生重大变化	上半年平均价格	下半年平均价格
原材料 A	根据生产计划、原材料市场价格和库存情况多渠道采购	5.76%	否	2,640.00	3,228.00
原材料 B	同上	15.66%	否	7,312.00	6,905.00
原材料 C	同上	3.38%	否	3,819.00	4,490.00
原材料 D	同上	2.27%	否	2,818.00	4,062.00
原材料 E	同上	11.72%	否	44,500.00	59,000.00
原材料 F	同上	1.79%	否	17,163.00	30,375.00
原材料 G	同上	8.05%	否	18,862.00	20,559.00

原材料价格较上一报告期发生重大变化的原因

受全球疫情持续反复、能耗双控政策以及安全环保管控带来的节能减排、产能压缩，导致公司部分原材料价格上涨。

能源采购价格占生产总成本 30%以上

适用 不适用

主要能源类型发生重大变化的原因

不适用

主要产品生产技术情况

主要产品	生产技术所处的阶段	核心技术人员情况	专利技术	产品研发优势
吡啶	工业化生产	均为本公	发明：ZL2008101246785、ZL2015104948436、	自主创新、绿色

		司员工	ZL2017100050856、200710021347.4、201910069807.3；实用新型：ZL201520022170X、ZL2016214781913、ZL2016214914879、ZL2016214914648、ZL2018210188913、ZL2018221744195、ZL2018221742310、2019224259603、2019224031550、2020223616396、2020222914858、2020223618029、2020223616362、2020228254974、2020229006064、2020228388127、2020229005451、2020228255002、2021219492982、2021219492821、2021223569239；发明申请中 2019113858456、2021104793178、2021108434418、2021113874352。	环保工艺、全产业链配套优势、成本低。
3-甲基吡啶	工业化生产	均为本公司员工	发明 ZL2017100047092、ZL2017100047092、2007100205321、2009100350108、2009100350131、2009100350165、2009100350150、2009100358078、2009100358010、2009100358082、2011101011387、2012100089209、201410015351X、2015102674624、201510549702X、2015104185872、2016107899173、2016100993314、2016106092330、2016106033370、2016106834241、2017110123656、2017106946294、2017111472226；实用新型 ZL2016214783228、ZL2019204713364、ZL2019208139468、ZL2019208152867、2019210268452、2020229030114、2020229103045、ZL2016214783228、ZL2019204713364、ZL2019208139468、ZL2019208152867、2019210268452、2020229030114、2020229103045；发明申请中：2020105673412、2020106629084、2020105673412、2020106629084、201710678771X。	自主创新、绿色环保工艺、全产业链配套优势、成本低。
联吡啶	工业化生产	均为本公司员工	比利时专利号：BE2016/5630 瑞士专利号：CH712355、2018105031057；发明：2018103537331、2018113067436、2016106823637、2017111446236、2017100272828、2017108512533、2017107603408、PCT/CN2018/081950/、PCT/CN2018/098435、2020107839535、2018103304168、2018112507797、2017106249011；实用新型：ZL2015205959556、ZL2017217231924、ZL201822175727X、ZL2018221745499、2021205027237；发明申请中：2020110909868、2020110900454、2021104754900、202110479296X、2021113858097、2021114904853；发明：2018103537331、2018113067436、2016106823637、2017111446236、2017100272828、2017108512533、2017107603408、PCT/CN2018/081950/、PCT/CN2018/098435、2020107839535、2018103304168、2018112507797、2017106249011	采用自主创新、拥有自主知识产权的新型绿色环保工艺，具有独创性、唯一性及优越性。
3-氰基吡啶	工业化生产	均为本公司员工	实用新型：2019212537858、2020223617261、2020223928468、2020223616930、2020228255411、	产业链优势和市技术中心研

			201720444446.2、201720444450.9、201821449932.4、201821450488.8、201821451841.4、2021217576042、201821449121.4、201921932600.6、201921932602.5；发明申请中：2020114716296、2020115159853、2020114717231、2020114741989、202110478870X、2021104788269；发明：2018110523691、比利时：BE2020/5432；201710004735.5、201710280058.X、2017102800734、201710280049.0、202010952669.6、202010952654.X、202010970823.2、202011244214.5、PCT/CN2020/095081、202010788779.3、201911094086.8、201911094439.4、2021108588789；实用新型申请中：202122994356X	发平台
三氯吡啶醇钠	工业化生产	均为本公司员工	发明专利：2015102105430、2016106818770、2016106795406、2016106822456、2020114963185；实用新型：ZL2018210188932、2021219493275、2021227597505；发明申请中 2021106179674。	产业链优势和市技术中心研发平台
乙基氯化物	工业化生产	均为本公司员工	发明专利：2017106750113	产业链优势和市技术中心研发平台
2,3-二氯吡啶	工业化生产	均为本公司员工	发明专利：'2018115613073、2020115019114、2016108618069、2017100073415、2017113886832、2018114830025、2019100660235、ZL2019204716822、2020202949873、2020219753649、2020229004232；实用新型：201821168445、2018211687374、2018211687389、2018212323924、201821168741、2018211687425、2018211687463、2018211735876、2020230841488；发明申请中 2020105662329、2020110900628、2020110900401、2020115167328。	产业链优势和市技术中心研发平台
百草枯	工业化生产	均为本公司员工	发明专利：L2011102816311、ZL2013106357677、2019101371177、2011102816326、2011102816434、2009100178662、201310738911X、2013107449426、2013107397703；实用新型：2013208641828、2014201196005、ZL2016214782634、ZL2016214768961、ZL2016214768016、ZL2018218068375、ZL2019205970479、2019224030914、2020207921713、2020209314081、2020229004251、2020229006100、2021210194992、2021212153840、201420715041.4；发明申请中：2019101370653、2020115160013、2020114741298、2020114717299。	自主创新、绿色环保工艺、全产业链配套优势、成本低。是国内唯一取得正式登记和投产的百草枯胶剂生产厂家。
敌草快	工业化生产	均为本公司员工	发明专利：2018113180621、PCT/CN2018/116907/；申请中：2020114673360；发明：202110372235.3、ZL2012105288849、ZL2012104434710；实用新型：ZL2018210030469、2021205027218、2021210288580；发明申请中 2020114740948、202110530101X。	自主创新、绿色环保工艺、全产业链配套优势、成本低。

草铵膦	工业化生产	均为本公司员工	发明专利 ZL2015106975071、ZL2016103311656、ZL2016109890243、ZL2016103311622、ZL2017108820144、20171132011060、2017110123853、2017108820159.0、2019101373011.0、201910502423.6；实用新型：ZL2018203028375；发明专利申请中 2020114716135、202011515975X、2019110362976、2019110362923、2018113067328。	自主创新、工艺先进、绿色环保工艺、成本低。
毒死蜱	工业化生产	均为本公司员工	发明：ZL2014102372032、ZL2013107069624、2014107447529、201811566221X、2021115539912；实用新型：ZL2016214914900。	自主创新、工艺先进、绿色环保工艺、成本低。
吡虫啉	工业化生产	均为本公司员工	2020228255445	自主创新、工艺先进、绿色环保工艺、成本低。
菊酯类	工业化生产	均为本公司员工	发明专利：2017113201089、201710107870.2；实用新型：ZL2016214915284、ZL2018210188947。	自主创新、工艺先进、绿色环保工艺、成本低。
咪鲜胺	工业化生产	均为本公司员工	2010100176123、2011103217933、2012102769688、2012102807001、2016107566207	自主创新、工艺先进、绿色环保工艺、成本低。
烟酰胺	工业化生产	均为本公司员工	发明专利：2018100540050、200910264307.1、200910234323.6、200910035803.X、200910035806.3、200910035017.X、201910471487.4 发明申请中：2019113792482、2020115159834、2020114716544；发明：200910264302.9、201710005441.4、2018102251962、201510115815.9、2015 1 0115659.6、201710043877.2、201811095198.0、2019100027242、201910636726.7、201910706179.5、201910706255.2、201911385977.9、202010014790.4、202010989323.3、PCT/CN2020/105424、2021108572776、2021108588948、2021108572371、2021109175410、2021109249537、2021109321741、202111430775.9、201711320102.1、2019100080047、2021109240617；实用新型：201520651357.6、201520641213.2、201520641167.6、201520641920.1、201520642387.0、201520641320.5、201520641490.3、201520641319.2、201520640800.X、201520650492.9、201520650491.4、201520650909.1、201520651245.0、201520651564.1、201520640812.2、201821496950.8、201821497678.5、201821450476.5、201922427582.2、202020030800.9、201922427551.7、202022041723X、2020220417102、2020220451508、2020220420618。	自主创新、工艺先进、绿色环保工艺、成本低。
乙醛	工业化生产	均为本公司员工	发明：200910263380.7；实用新型：ZL2018221745450、ZL2019208139504、2019224031508、2020229005432、	(1) 采用更先进的反应器；

			2020228387923、2020229006083、2020228256664；发明申请中：2019113822878、2020105662244、2020115160437、2020115167718。	(2) 采用更高效的催化剂； (3) 采用更先进的废水处理工艺
制剂	已工业化生产	均为本公司员工	拥有授权发明专利 326 项	市场大、工艺先进

主要产品的产能情况

主要产品	设计产能	产能利用率	在建产能	投资建设情况
原药及中间体	17.30 万吨/年	60.00%	1.50 万吨/年	新项目在建中
制剂	15 万吨/年	70.00%	/	/

主要化工园区的产品种类情况

主要化工园区	产品种类
江苏南京江北新材料科技园	农药原药、中间体、制剂
安徽当涂经济开发区	农药原药、中间体、制剂
重庆万州盐气化工园	农药原药、中间体、制剂
山东临邑恒源经济开发区	农药原药、中间体、制剂
重庆长寿经济技术开发区	建设中，农药原药、中间体、制剂
安徽东至经济开发区	建设中，农药原药、中间体、制剂

报告期内正在申请或者新增取得的环评批复情况

适用 不适用

- 1、安徽生化年产0.5万吨二联吡啶和1.0万吨敌草快项目（一期）于2021年9月6日获得安徽省池州市生态环境局下发的池环函【2021】233号的环评批复；
- 2、重庆华歌年产1.3万吨吡啶氯化产业链延伸项目于2021年8月27日获得重庆市万州区生态环境局下发的渝（万）环准【2021】90号的环评批复；
- 3、重庆华歌于2021年12月13日向重庆市万州区生态环境局申请年产3万吨副产硫磺、废盐等资源无害化再生项目环评事项，已于2022年3月4日获得重庆市万州区生态环境局下发的渝（万）环准【2022】12号的环评批复；
- 4、重庆华歌于2021年10月15日向重庆市万州区生态环境局申请年产10000吨1,1-亚乙基-2,2-联吡啶二氯盐项目环评事项，已于2022年4月8日获得重庆市万州区生态环境局下发的渝（万）环准【2022】21号的环评批复。

报告期内上市公司出现非正常停产情形

适用 不适用

相关批复、许可、资质及有效期的情况

适用 不适用

主体名称	证书名称	证书编号	有效期限
红太阳股份	农药生产许可证	农药生许（苏）0181	2019.8.12-2024.8.11
	安全生产标准化二级企业	苏AQBWHII202249207	2022.1.25-2025.1.24
	排污许可证	91320100134900928L001P	2025.12.12

华洲药业	危险化学品经营许可证	苏（宁）危化经字（高）00072	2023.05.08
	生产许可证	农药生许（苏）0005	2022.11.12
	安全生产标准化二级企业	苏AQBWHII202249208	2025.01
	排污许可证	9132011869044381X6001P	2025.12.12
山东科信	农药生产许可证	农药生许（鲁）0074	2023.05.23
	农药经营许可证	农药经许（鲁37000010259	2024.03.14
	排污许可证	91370000765768599B001P	2025.12.24.
	危险化学品登记证	371412123	2021.12.127-2024.12.26
	安全生产许可证	（鲁）WH安许证字[2021]140141号	2021.04.30-2024.4.29
南京生化	安全生产许可证	（苏）WH安许证字[A00060]	2025.01.06
	农药生产许可证	农药生许（苏）0048	2023.02.05
	草铵膦农药生产许可证	农药生许（苏）0048	2018.2.6-2023.2.6
	危险化学品登记证	320112290	2020.4.2-2023.4.1
	排污许可证	913201937453514038001P	2025.11.21
安徽国星	安全生产许可证	皖EWH安许证字（2021）8号	2024.04.24
	农药生产许可证	农药生许（皖）0074	2024.03.06
	危险化学品登记证	340512029	2021.10.29-2024.10.28
	全国工业产品生产许可证	（皖）XK13-014-00061	2026.10.31
	取水许可证	D340521S2022-0002	2022.3.27-2027.3.26
	排污许可证	913405217964491522001P	2025.12.27
	安全生产标准化二级企业（化工）	皖AQBHG II 201900001	2022.12
安徽瑞邦	消毒产品生产企业卫生许可证	皖卫消证字（2020）第E0001号	2024.02.17
	食品生产许可证	SC20134052100031	2023.10.28
	饲料添加剂生产许可证	皖饲添（2021）T05001	2026.03.21
	安全生产许可证	皖EWH安许证字[2020]18号	2023.11.16
	排污许可证	91340521760846092R001P	2025.12.27
重庆中邦	安全生产许可证	渝WH安许证字【2020】第2号	2023.01.20
	排污许可证	91500101068256811F001P	2023.04.13
重庆华歌	安全生产许可证	渝WH安许证字【2021】第40号	2024.10.20
	排污许可证	915001010671034957K001P	2025.12.24
	农药生产许可证	农药生许（渝）0006	2024.01.20

从事石油加工、石油贸易行业

是 否

从事化肥行业

是 否

从事农药行业

是 否

1、公司产品介绍

公司主要产品及用途、竞争优势及市场占有率情况如下：

产品分类	产品种类	用途	竞争优势	市场占有率
中间体	吡啶	“三药”核心原料，下游产品广泛应用于农药，医药，兽药	产能优势明显，上下游产业链健全	40%-50%
	3-甲基吡啶	主要化学原料，“三药”中间体，应用广泛	产能优势明显，下游产业链健全	40%-50%
	2,2'-联吡啶	主要用于敌草快生产、医药中间体等	专利技术，成本优势明显	45%-50%
	3-氰基吡啶	医药中间体，主要用于烟酸、烟嘧磺隆、吡蚜酮、烟酰胺	生物酶法生产，技术优势明显	15%-20%
	三氯吡啶醇钠	主要用于毒死蜱、绿草定生产、中间体	全流程产业链	30%-35%
	乙基氯化物	有机磷农药主要中间体，应用广泛	配套下游产业链，全流程生产	15%-20%
	2,3-二氯吡啶	主要用于氯虫苯甲酰胺以及其它酰胺类农药合成重要中间体	吡啶氯化技术先进、三废、产品质量高、成本低	50%-60%
除草剂	百草枯	非选择性除草剂	全流程产业链，国内首家独创氰氟法全自动合成工艺	45%-55%
	敌草快二溴盐	非选择性除草剂	全流程产业链，核心原料具有明显竞争优势	50%-60%
	敌草快二氯盐	非选择性除草剂	独家专利产品，成本低、三废少	在建
	草铵膦	非选择性除草剂	以天然气为起始原料，工艺先进，三废少，成本低	在建
杀虫剂	毒死蜱	有机磷杀虫剂，主要用于水稻、果园等，对地下害虫效果好	上游配套齐全产业链，产品质量高	30%-40%
	吡虫啉	烟碱类杀虫剂，主要用于稻飞虱、蚜虫、红蜘蛛、蚧壳虫、粉虱的防治	以3-甲基吡啶起始路线，原料自产、三废少	5%以上
	菊酯类	拟除虫菊酯杀虫剂	产品丰富，登记齐全	5%以上
杀菌剂	咪鲜胺	水果保鲜剂，作物保护杀菌剂	剂型丰富，登记作物多	5%以上

注：上述市场占有率为公司市场部门内部预测。

2、公司主要原药产品国内登记情况

登记证持有人	主要产品	总含量	登记证号	有效期截止日
红太阳股份	嘧菌酯原药	95%	PD20121519	2022.10.09
	甲氰菊酯原药	92%	PD20070436	2022.11.20
	毒死蜱原药	94%	PD20080124	2023.01.03
	咪鲜胺原药	95%	PD20080100	2023.01.04
	吡蚜酮原药	97%	PD20130145	2023.01.17

	呋虫胺原药	98%	PD20180505	2023.02.08
	啶虫脒原药	96%	PD20080732	2023.06.11
	联苯菊酯原药	98%	PD20182642	2023.06.27
	溴氰菊酯原药	98%	PD20080943	2023.07.18
	高效氯氟氰菊酯原药	95%	PD20081529	2023.11.06
	辛硫磷原药	91%	PD20082229	2023.11.26
	咪鲜胺锰盐原药	98%	PD20085245	2023.12.23
	甲氨基阿维菌素苯甲酸盐原药	90%	PD20086359	2023.12.31
	氰戊菊酯原药	92%	PD89104-13	2024.04.07
	氯氰菊酯原药	92%	PD20040035	2024.12.19
	吡虫啉原药	95%	PD20040041	2024.12.19
	高效氯氰菊酯原药	95%	PD20040058	2024.12.19
	高效反式氯氰菊酯原药	95%	PD20040060	2024.12.19
	顺式氯氰菊酯原药	92%	PD20040068	2024.12.19
	高效氯氰菊酯母液	27%	PD20040111	2024.12.19
	哒螨灵原药	95%	PD20040293	2024.12.19
	烯啶虫胺原药	97%	PD20151553	2025.08.03
	氟啶胺原药	98%	PD20160897	2026.07.27
	敌草快二氯盐母药	30.30%	PD20181694	2023.5.16
华洲药业	噻吩磺隆原药	95%	PD20070483	2022.11.28
	氟乐灵原药	96%	PD20080401	2023.02.28
	莠去津原药	96%	PD20080517	2023.04.29
	二甲戊灵原药	95%	PD20080787	2023.06.20
	氯氟吡氧乙酸异辛酯原药	95%	PD20081239	2023.09.16
	草甘膦原药	95%	PD20081358	2023.10.21
	二氯吡啶酸原药	95%	PD20132168	2023.10.29
	烟嘧磺隆原药	95%	PD20081533	2023.11.06
	氟啶脲原药	96%	PD20101782	2025.07.13
	敌草快母药	40%	PD20110572	2026.05.27
	草甘膦异丙胺盐母药	46%	PD20110010	2026.01.04
南京生化	草甘膦铵盐原药	89%	PD20120430	2027.03.14
	氰氟草酯原药	95%	PD20122089	2022.12.26
	草铵膦原药	95%	PD20131604	2023.07.29
	炔草酯原药	95%	PD20140641	2024.03.07
	草甘膦原药	96%	PD20096678	2024.09.07
	氨氯吡啶酸原药	95%	PD20151840	2025.08.28
	硝磺草酮原药	97%	PD20160500	2026.03.18
	敌草快母药	40%	PD20181036	2023.03.15
	三氯吡氧乙酸丁氧基乙酯	99%	PD20160709	2026.05.23
	百草枯母药（专供出口）	32.60%	PD20081501	2023.11.06

	百草枯母药（专供出口）	30.50%	PD20081349	2023.10.21
安徽国星	吡唑醚菌酯原药	98%	PD20172025	2022.09.18
	毒死蜱原药	97%	PD20130238	2023.02.05
	草甘膦原药	96%	PD20101872	2025.08.09
	敌草快母药	40%	PD20130844	2023.04.22
	百草枯母药（专供出口）	30.50%	PD20102088	2025.11.25
重庆华歌	高效氟吡甲禾灵原药	98%	PD20098142	2024.12.14
	精吡氟禾草灵原药	92%	PD20082207	2023.11.26
	毒死蜱原药	97%	PD20181775	2023.05.16
山东科信	甲氧虫酰肼原药	98.50%	PD20172210	2022.10.17
	草铵膦原药	95%	PD20180739	2023.02.08
	噻虫胺原药	98%	PD20181736	2023.05.16
	噻虫嗪原药	98%	PD20131587	2023.07.29
	氟啶脲原药	94%	PD20086238	2023.12.31
	虫酰肼原药	95%	PD20095162	2024.04.24
	百草枯母药（专供出口）	42%	PD20093110	2024.03.09

从事氯碱、纯碱行业

是 否

从事化纤行业

是 否

从事塑料、橡胶行业

是 否

三、核心竞争力分析

历经32年匠心奋斗积累、尤其是通过近十年来利用生化技术+数字化等高新技术改造传统农药，创造了公司“六大”核心竞争力优势。

一是，创造了从产品科研设计到产业化的技术创新核心竞争力优势。

完成了排它性“三大”绿色农药产业链技术创新的整体产业化体系布局建设。创建了以公司中央技术研究中心为核心的、以各生产型子公司技术中心和与各大大专院校、科研单位合作的技术中心为“二大”支撑的“一心二翼”科研创新平台组织体系。现拥有国家级研发平台“4家”，省级研发平台“8家”，国家高新技术企业“8家”，市级以上研发平台“6家”的多维度立体化从产品科研设计到产业化的科技创新完整组织体系。实现了“在产一代，研发一代，规划一代”的技术研发立体结构。现拥有技术人员658名，拥有国家专利500余项，其中发明专利达到80%以上，专利产业化率突破90%以上。

二是，创造了“世界领先，自主可控”“三大”核心竞争力产业链。

32年专注，创造了“世界领先、自主可控、循环经济”三大绿色农药产业链20种全球“话语权”产品的从科研、制造、市场、团队和成熟产业化生产基地的系统布局。是保证未来实现量质“双高”可持续发展的实力所在（附三大产业链图示）。

附，自主可控、循环经济“三大”绿色农药产业链示意图

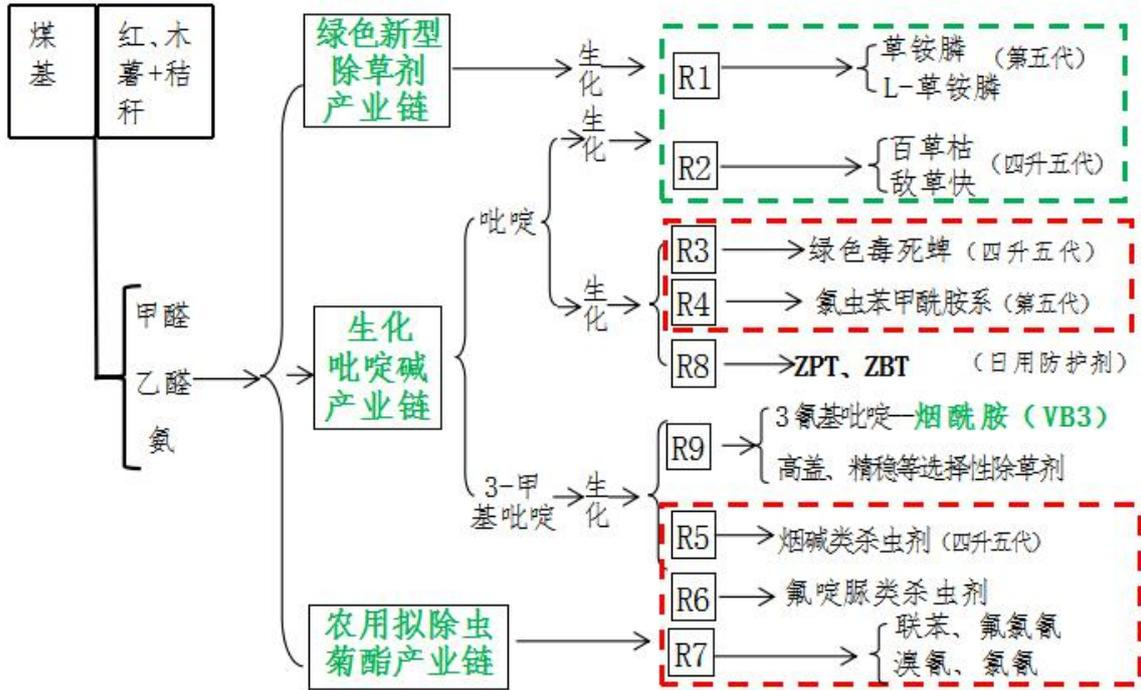

三是，成功完成“七大”拥有“自主可控”的核心产业链工艺技术的优化升级和创新技改的核心竞争力。

公司围绕“绿色低碳、循环经济、产业升级”目标攻坚，利用32年积累的绿色农药制造的实力、定力和创新力，通过嫁接数字化和生化技术，成功完成了产业技术升级、产品结构优化、数字化绿色制造的敌草快二氯盐、敌草快二溴盐、草铵膦、百草枯解毒剂、新吡啶碱、氯虫苯甲酰胺和新拟除虫菊酯等“七大”拥有“自主可控”的核心产业链工艺技术的优化升级和创新技改，为未来可持续增长创造了“裂变”式发展的核心竞争力优势。

四是，体系内制造型高科技子公司将全部实现数字化工厂的核心竞争力。

历经五年，利用数字化+生化技术改造传统产业，不仅完成了体系内“五大”成熟制造子公司数字化工厂升级改造，并已获得省级以上信息化和工业化融合示范企业，其中，安徽国星已获得国家级“两化”融合示范单位。而且还先后荣获国家级绿色工厂、全国质量标杆、国家知识产权示范和智能制造试点示范企业等称号。同时新建的产业子公司全部按照数字化工厂建造。

五是，拥有“立体”人才结构的特行员工团队的核心竞争力。

面对数字经济的变革，完成了公司组织重构、流程重造、人才重配、制度重建的优化布局。自主培养了五年以上能与红太阳共担当、同命运的人才团队3117人。其中，大专及以上学历占54.87%，研究生及以上占6.05%。目前从科研技术到产业化生产、从国内市场到国际市场、从管理到数字化转型升级各主要业务单元，基本实现了“60后”主控、“70后”主战、“80后”主攻的人才梯队布局。为未来红太阳的量质“双高”可持续发展提供了人才团队的保障。

六是，取得了“三大行业壁垒”的市场核心竞争力。

取得了国内外技术、市场、品牌等“三大壁垒”（特行许可）近三千件。其中：

①创造了覆盖全球主要农业大国市场渠道网络，拥有全球直接企业客户群近“万家”。其中，国内已覆盖20多个省千余个县（区）。取得国内外“市场壁垒”许可（通行证）超千件。

②已申请专利800余件，其中发明专利占80%以上，专利产业化率超90%以上。

③创造了“小行业大品牌”的核心竞争力。农药虽是小行业，但事关国计民生，红太阳“品牌”已位居世界农药规模12强、制造八强、亚洲品牌500强、中国农药品牌十三连冠、建国70年70品牌、世界知名品牌。位居中国企业专利、品牌百强和专利、市场准入、特行许可、制造厂点行业首位。

四、主营业务分析

1、概述

2021年公司虽遇到了全球疫情持续反复、世界经济复杂多变、安全环保日趋严控，原材料、海运物流价格等“暴涨”，国家实施“能耗双控”政策等多重叠加挑战，但公司董事会克难奋进，披荆斩棘，积极带领全体员工凝心聚力、化险为夷，通过实施“强链补短、推陈出新、创新发展”等多措并举，仍然实现营业收入46.83亿元，同比上年增长16.44%，实现扣非后归属于股东的净利同比增长5.54%，突出表现在如下几个方面：

（一）2021年亏损的主要原因分析：

一是，根据会计准则的谨慎性原则，经过对公司及合并范围内子公司应收款项、存货、商誉及固定资产等进行全面清查和资产减值测试后，公司计提各项资产减值准备及预计负债合计35.29亿元（其中，计提控股股东及其关联方资金占用导致的其他应收款减值准备18.79亿元，应收账款减值准备0.49亿元，长期应收款信用减值准备0.40亿元，存货跌价减值准备0.54亿元；计提关联担保与未决诉讼导致的预计负债15.07亿元）。

二是，报告期内受到全球疫情持续反复、原材料、海运物流价格等暴涨，国家“能耗双控”政策和国内安全环保政策日益趋严等多重不利因素的叠加影响，导致公司开工率不足、产能不能完全释放、综合经营成本急剧攀升，造成停车损失约1.39亿元。

三是，2021年三季度以来，公司主要产品价格虽逐渐回升，但由于受产品价格“前低后高”，合同“订单在前（且70%以上都是出口的长单、大单）、供货在后”的经营策略和信用战略因素；公司在原材料、物流价格大幅上涨的背景下，产品利润受到“双面夹击”影响，导致消化低价长单、大单损失净利润约3.61亿元。

（二）2021年取得了逆势创新发展的可持续发展成果：

2021年，虽然遇到了前所未有的多难的“叠加”，但公司通过“整合资源、强链补短、与强共舞、创新发展”等多措并举，不仅取得了“技术创新、产业升级、运管提升”的重大突破，而且为今后可持续高质量发展起到了积极的推动作用：

一是，技术创新取得重大成果。报告期内，公司围绕“绿色低碳、循环经济、产业升级”目标攻坚，利用32年积累的绿色农药制造的实力、定力和创新力，通过嫁接数字化和生化技术，成功完成了产业技术升级、产品结构优化、数字化绿色制造的敌草快二氯盐、敌草快二溴盐、草铵膦、百草枯解毒剂、新吡啶碱、氯虫苯甲酰胺和新拟除虫菊酯等“七大”拥有“自主可控”的核心产业链工艺技术的优化升级和创新技改，为未来可持续增长创造了“裂变”式发展的新基石。

二是，经营创新取得重大跨越。报告期内，公司综合分析研判全球农化市场趋势，通过强链补短，整合产业链、市场链等“五链”创造新供应链等多措并举，系统制定了公司新模式、新运营、新渠道、新机制等经营策略，逐步用数字化供应链统帅“五链”，不仅对报告期内经营业绩产生积极影响（2021年实现营业收入46.83亿元，同比增长16.44%），而且为未来可持续“双高发展”（高质量、高效益）夯实了高成长的新模式和实力。

三是，运营创新取得重大进步。创新运营是未来公司成长的核心。报告期内，通过整合业务与财务一体化的运营管理和制度的创新，不仅为公司创造了以运营和管理为核心的运营新模式，而且把原有分散的人才链、产业链、技术链、市场链、资本链等“五链”整合到新供应链上集聚；由此，不仅构建了“高效透明、管控有力、横向到边、纵向到底”的红太阳全供应链数字化运营新平台，快速、精准、可预期的实现对市场预警、订单智能管理、生产经营数字化管控，取得了在日趋严峻的外部环境巨变下，依然保持公司“产高本降”的良好发展趋势。同时，通过全面试行“统一战略发展管理、统一供销物流运营、统一业（务）财（务）管理、统一资金管理、统一人企管理、统一行政管理”和“分级核算”的“六统一分”新模式管控，充分发挥公司“五大”核心竞争资源优势，不仅取得了“量价齐升”的显著成效；而且基本消化了全年低价订单，在保证终端市场信誉的基础上，为未来可持续“双高发展”奠定了扎实基础。

四是，人才创新取得重大进展。报告期内，按照公司新供应链模式，通过人才重配和激励等综合施策，不仅激发了创新活力，而且全面解决了“三大”绿色农药产业链20种话语权产品的“卡脖子”核心技术，为领跑全球农化新“赛道”夯实了人才基础。同时，以红太阳“333”人才计划目标为导向，全年从各大重点院校和优秀大型企业引进各类人才300余名，人才队伍结构得到进一步优化。

五是，营销创新取得重大突破。报告期内，按照新的供应链模式，利用数字化+品牌、市场新模式特点，重新完善构建了新的营销渠道和系统。一是，利用数字化+外媒，构建了红太阳新媒体平台，创立了红太阳企业IP号“中国红太阳”，拍摄制作以红太阳品牌、技术、市场、三农、资讯、新闻、人才等多视角多纬度视频服务专栏，受到全球消费者的关注，为市场营销注入新“血液”。二是，基本构建了数字化+国内外市场的红太阳数字化营销新网络平台，创新创造了从市场信息收集→产品规划→科研制造私人订制再到市场等为一体的红太阳数字化营销新平台。

2、收入与成本

（1）营业收入构成

单位：元

	2021年		2020年		同比增减
	金额	占营业收入比重	金额	占营业收入比重	
营业收入合计	4,683,382,031.58	100%	4,021,995,202.84	100%	16.44%
分行业					
农药销售	4,672,010,048.88	99.76%	3,985,887,982.56	98.35%	17.21%
其他	11,371,982.70	0.24%	36,107,220.28	1.65%	-68.50%
分产品					

农药销售	4,672,010,048.88	99.76%	3,985,887,982.56	98.35%	17.21%
其他	11,371,982.70	0.24%	36,107,220.28	1.65%	-68.50%
分地区					
国内	3,977,434,417.96	84.93%	3,478,362,858.89	86.48%	16.37%
国外	705,947,613.62	15.07%	543,632,343.95	13.54%	16.91%
分销售模式					
自营	4,683,382,031.58	100.00%	4,021,995,202.84	100.00%	16.44%

(2) 占公司营业收入或营业利润 10%以上的行业、产品、地区、销售模式的情况

√ 适用 □ 不适用

公司需遵守《深圳证券交易所上市公司自律监管指引第 3 号——行业信息披露》中化工行业的披露要求

单位：元

	营业收入	营业成本	毛利率	营业收入比上年同期增减	营业成本比上年同期增减	毛利率比上年同期增减
分行业						
农药化工	4,672,010,048.88	3,735,539,113.12	20.04%	17.21%	15.36%	1.27%
分产品						
农药化工	4,672,010,048.88	3,735,539,113.12	20.04%	17.21%	15.36%	1.27%
分地区						
国内	3,966,062,435.26	3,192,341,585.07	21.12%	16.37%	14.34%	1.38%
国外	705,947,613.62	552,152,346.30	13.12%	16.91%	14.86%	1.55%

公司主营业务数据统计口径在报告期发生调整的情况下，公司最近 1 年按报告期末口径调整后的主营业务数据

□ 适用 √ 不适用

单位：元

产品名称	产量	销量	收入实现情况	产品上半年平均售价	产品下半年平均售价	同比变动情况	变动原因
农药销售	214961	187,439.05	4,672,010,048.88	46,007.74	50,608.51	10%	价格上涨

海外业务产生的营业收入或净利润占公司最近一个会计年度经审计营业收入或净利润 10%以上

√ 是 □ 否

海外业务名称	开展的具体情况	报告期内税收政策对海外业务的影响	公司的应对措施
RURALCO SOLUCIONES	凭借其完善的海外销售渠道优势，快速推广红太阳品牌	所得税按 35%，与以前年度	近年来外汇市场剧烈波动，公司产品出口报价及结算以

S.A.	和产品等	无重大变化	美元为主，人民币兑美元汇率波动将在一定程度上影响公司的经营及产品竞争力。鉴此，公司将实时关注国内外政策变化，有预见性对市场做出判断；加强国际贸易和汇率政策的研究，合理制定贸易条款和结算方式，最大限度地规避国际结算汇率风险；加快开拓和培育新兴国际市场。
------	------	-------	---

(3) 公司实物销售收入是否大于劳务收入

√ 是 □ 否

行业分类	项目	单位	2021 年	2020 年	同比增减
农药	销售量	吨	187,439.05	194,994.36	-14.13%
	生产量	吨	214,960.62	228,954.87	-6.11%
	库存量	吨	21,807.25	27,259.05	-20.00%

相关数据同比发生变动 30% 以上的原因说明

□ 适用 √ 不适用

(4) 公司已签订的重大销售合同、重大采购合同截至本报告期的履行情况

□ 适用 √ 不适用

(5) 营业成本构成

产品分类

产品分类

单位：元

产品分类	项目	2021 年		2020 年		同比增减
		金额	占营业成本比重	金额	占营业成本比重	
农药	直接材料	2,624,522,521.28	70.09%	2,138,250,951.43	68.18%	1.91%

说明

(6) 报告期内合并范围是否发生变动

√ 是 □ 否

子公司名称	主要经营地	注册地	业务性质	持股比例 (%)		取得方式
				直接	间接	
海南坤宁生物科技有限公司	海口市	海口市	科技推广和应用服务业	66.9967		工商变更未出资
重庆翌邦贸易有限公司	重庆市	重庆市	批发业		100.00	设立

(7) 公司报告期内业务、产品或服务发生重大变化或调整有关情况

□ 适用 √ 不适用

(8) 主要销售客户和主要供应商情况

公司主要销售客户情况

前五名客户合计销售金额 (元)	2,160,182,893.08
前五名客户合计销售金额占年度销售总额比例	46.12%
前五名客户销售额中关联方销售额占年度销售总额比例	39.84%

公司前 5 大客户资料

序号	客户名称	销售额 (元)	占年度销售总额比例
1	第一名	1,866,057,483.94	39.84%
2	第二名	82,778,761.12	1.77%
3	第三名	78,143,288.97	1.67%
4	第四名	71,860,350.19	1.53%
5	第五名	61,343,008.86	1.31%
合计	--	2,160,182,893.08	46.12%

主要客户其他情况说明

□ 适用 √ 不适用

公司主要供应商情况

前五名供应商合计采购金额 (元)	621,321,421.93
前五名供应商合计采购金额占年度采购总额比例	19.43%
前五名供应商采购额中关联方采购额占年度采购总额比例	0.00%

公司前 5 名供应商资料

序号	供应商名称	采购额（元）	占年度采购总额比例
1	第一名	156,507,878.83	4.89%
2	第二名	143,064,617.02	4.47%
3	第三名	124,448,530.91	3.89%
4	第四名	104,579,510.00	3.27%
5	第五名	92,720,885.17	2.90%
合计	--	621,321,421.93	19.43%

主要供应商其他情况说明

适用 不适用

3、费用

单位：元

	2021 年	2020 年	同比增减	重大变动说明
销售费用	83,373,584.87	63,824,701.81	30.63%	宣传费用增加
管理费用	496,636,175.91	392,943,727.35	26.39%	职工薪酬增加
财务费用	363,783,611.40	315,571,929.52	15.28%	逾期借款利息增加
研发费用	167,903,109.85	141,753,901.64	18.45%	产品研发投入增加

4、研发投入

适用 不适用

主要研发项目名称	项目目的	项目进展	拟达到的目标	预计对公司未来发展的影响
敌草快二氯盐	新产品开发	试生产	新产品产业化	增加新的盈利增长点
百草枯	工艺优化	小试	降本增效	提高产品市场竞争力
联吡啶	工艺优化	中试	降本增效	提高产品市场竞争力
氯虫苯甲酰胺	新产品开发	中试	新产品产业化	增加新的盈利增长点
L-草铵膦	新产品开发	小试	新产品产业化	增加新的盈利增长点

公司研发人员情况

	2021 年	2020 年	变动比例
研发人员数量（人）	645	651	-0.92%
研发人员数量占比	20.69%	20.38%	0.31%
研发人员学历结构	---	---	---
本科	515	517	-0.38%
硕士	95	113	-15.93%

研发人员年龄构成	——	——	——
30 岁以下	192	208	-7.69%
30~40 岁	453	443	2.26%

公司研发投入情况

	2021 年	2020 年	变动比例
研发投入金额（元）	167,903,109.85	141,753,901.64	18.45%
研发投入占营业收入比例	3.59%	3.52%	0.07%
研发投入资本化的金额（元）	0.00	0.00	0.00%
资本化研发投入占研发投入的比例	0.00%	0.00%	0.00%

公司研发人员构成发生重大变化的原因及影响

适用 不适用

研发投入总额占营业收入的比重较上年发生显著变化的原因

适用 不适用

研发投入资本化率大幅变动的原因及其合理性说明

适用 不适用

5、现金流

单位：元

项目	2021 年	2020 年	同比增减
经营活动现金流入小计	2,942,937,930.16	3,207,157,138.12	-8.24%
经营活动现金流出小计	2,594,303,148.57	2,975,918,779.53	-12.82%
经营活动产生的现金流量净额	348,634,781.59	231,238,358.59	50.77%
投资活动现金流入小计	172,944,792.86	1,973,409,962.64	-91.24%
投资活动现金流出小计	190,320,331.83	3,268,100,450.22	-94.18%
投资活动产生的现金流量净额	-17,375,538.97	-1,294,690,487.58	98.66%
筹资活动现金流入小计	971,407,622.41	4,351,483,280.65	-77.68%
筹资活动现金流出小计	1,265,557,677.98	3,294,400,127.07	-61.58%
筹资活动产生的现金流量净额	-294,150,055.57	1,057,083,153.58	-127.83%
现金及现金等价物净增加额	36,594,935.09	-14,576,630.49	351.05%

相关数据同比发生重大变动的主要影响因素说明

适用 不适用

报告期内公司经营活动产生的现金净流量与本年度净利润存在重大差异的原因说明

□ 适用 √ 不适用

五、非主营业务分析

√ 适用 □ 不适用

单位：元

	金额	占利润总额比例	形成原因说明	是否具有可持续性
投资收益	9,107,523.36	0.24%	权益法核算的长期股权投资收益	是
公允价值变动损益	34,145,455.56	0.89%	交易性金融资产收益	是
资产减值	-47,056,331.79	1.23%	存货跌价	否
营业外收入	1,330,363.44	0.03%	罚款收入等	否
营业外支出	1,713,132,518.23	44.90%	计提对外担保预计负债、计提已逾期的银行借款的逾期利息、无法收回的往来款项、存货处置等	否
信用减值	-1,896,488,637.45	49.70%	其他应收款信用减值损失	否

六、资产及负债状况分析

1、资产构成重大变动情况

单位：元

	2021 年末		2021 年初		比重增 减	重大变动说 明
	金额	占总资产比例	金额	占总资产比例		
货币资金	263,435,070.09	2.71%	198,108,972.32	1.72%	0.99%	
应收账款	834,304,899.33	8.59%	630,001,170.50	5.46%	3.13%	
存货	732,557,524.32	7.55%	929,958,788.41	8.06%	-0.51%	
长期股权投资	190,958,655.70	1.97%	200,657,808.03	1.74%	0.23%	
固定资产	3,301,890,041.47	34.01%	3,675,735,573.53	31.84%	2.17%	
在建工程	236,774,159.81	2.44%	273,138,928.89	2.37%	0.07%	
使用权资产	77,868.43		6,249,885.63			
短期借款	3,675,899,183.82	37.87%	3,790,760,741.73	32.84%	5.03%	
合同负债	190,703,084.75	1.96%	123,396,139.92		1.96%	
长期借款	373,966,873.56	3.85%	493,957,474.10	4.28%	-0.43%	

租赁负债		0.00%				
------	--	-------	--	--	--	--

境外资产占比较高

适用 不适用

2、以公允价值计量的资产和负债

适用 不适用

单位：元

项目	期初数	本期公允价值变动损益	计入权益的累计公允价值变动	本期计提的减值	本期购买金额	本期出售金额	其他变动	期末数
金融资产								
1.交易性金融资产（不含衍生金融资产）	146,200,757.76	33,912,175.56						180,112,933.32
金融资产小计	146,200,757.76	33,912,175.56						180,112,933.32
上述合计	146,200,757.76	33,912,175.56						180,112,933.32
金融负债	0.00	0.00						0.00

其他变动的内容

报告期内公司主要资产计量属性是否发生重大变化

是 否

3、截至报告期末的资产权利受限情况

项目	期末账面价值	受限原因
货币资金	182,234,033.86	开具银行承兑汇票保证金、借款保证金司法冻结等
固定资产	1,690,855,869.80	抵押借款、融资租赁
无形资产	210,089,179.49	抵押借款
合计	2,083,179,083.15	

七、投资状况分析

1、总体情况

适用 不适用

2、报告期内获取的重大的股权投资情况

□ 适用 √ 不适用

3、报告期内正在进行的重大的非股权投资情况

□ 适用 √ 不适用

4、金融资产投资**(1) 证券投资情况**

√ 适用 □ 不适用

单位：元

证券品种	证券代码	证券简称	最初投资成本	会计计量模式	期初账面价值	本期公允价值变动损益	计入权益的累计公允价值变动	本期购买金额	本期出售金额	报告期损益	期末账面价值	会计核算科目	资金来源
境内外股票	601328	交通银行	40,000.00	公允价值计量	357,557.76	10,375.56	0.00	0.00	0.00	10,375.56	367,933.32	交易性金融资产	自有资金
境内外股票	603970	中农立华	4,800,000.00	公允价值计量	145,843,200.00	33,901,800.00	0.00	0.00	0.00	33,900.00	179,745,000.00	交易性金融资产	自有资金
合计			4,840,000.00	--	146,200,757.76	33,912,175.56	0.00	0.00	0.00	33,912,175.56	180,112,933.32	--	--
证券投资审批董事会公告披露日期													
证券投资审批股东会公告披露日期（如有）													

(2) 衍生品投资情况

□ 适用 √ 不适用

公司报告期不存在衍生品投资。

5、募集资金使用情况

适用 不适用

公司报告期无募集资金使用情况。

八、重大资产和股权出售

1、出售重大资产情况

适用 不适用

公司报告期未出售重大资产。

2、出售重大股权情况

适用 不适用

九、主要控股参股公司分析

适用 不适用

主要子公司及对公司净利润影响达 10%以上的参股公司情况

单位：元

公司名称	公司类型	主要业务	注册资本	总资产	净资产	营业收入	营业利润	净利润
安徽国星	子公司	农化产品生产和销售等	329,000,000.00	2,576,280,846.76	1,600,674,674.14	1,915,632,634.76	201,374,754.55	167,602,334.50
南京生化	子公司	农化产品生产和销售等	680,000,000.00	1,802,564,007.89	770,418,683.44	509,467,111.78	-19,880,737.50	-53,784,390.81
重庆华歌	子公司	农化产品生产和销售等	1,000,000,000.00	1,571,967,882.65	385,918,826.41	474,142,352.58	-127,307,468.16	-134,361,625.95
安徽瑞邦	子公司	农化产品生产和销售等	268,000,000.00	502,506,005.89	241,299,785.37	468,774,721.37	10,049,810.77	12,011,824.04
华洲药业	子公司	农化产品生产和销售等	238,000,000.00	932,274,266.53	451,446,378.75	998,409,261.62	79,085,620.40	61,508,090.07
重庆中邦	子公司	农化产品生产和销售等	118,000,000.00	427,349,853.48	307,812,606.85	402,849,211.49	102,363,907.67	87,248,486.49
山东科信	子公司	农化产品生产和销售	11,008,000.00	124,855,784.74	89,679,892.72	174,537,203.80	-11,763,550.09	-6,254,309.66

		售等						
上海红太阳	子公司	农化产品销售等	368,000,000.00	987,879,680.92	334,913,504.89	7,730,088.71	-20,468,498.67	-20,468,340.75

报告期内取得和处置子公司的情况

适用 不适用

主要控股参股公司情况说明

1、为引入产业发展合作伙伴，加快推进安徽红太阳生物化学有限公司（简称“安徽生化”）项目推进，南京红太阳农村云商有限公司（简称“农村云商”）与赣州秉丰一号产业发展基金中心（有限合伙）（简称“秉丰基金”）于2022年3月16日签订协议，农村云商将持有的安徽生化49%股权转让给秉丰基金，转让价格为人民币95,556,644.68元。该股权转让已于2022年3月31日办理完毕过户登记。

安徽生化注册资本36800万元，目前尚处于项目建设阶段。经审计：安徽生化2020年度净利润-632.97万元，截至2020年12月31日总资产35,536.27万元，净资产22,447.05万元；安徽生化2021年度净利润-2,943.81万元，截至2021年12月31日总资产32,019.09万元，净资产19,503.24万元。

2、因安徽瑞邦生物科技有限公司（简称“安徽瑞邦”）与中国建设银行股份有限公司马鞍山分行（简称“建行马鞍山分行”）金融借款合同纠纷一案，马鞍山市中级人民法院（简称“马鞍山中院”）于2022年2月22日作出执行裁定，裁定拍卖公司持有安徽瑞邦100%股权以清偿债务，并于2022年3月25日10时起至2022年3月26日10:00时止（延时的除外）在马鞍山中院淘宝网司法拍卖网络平台上进行公开拍卖，江西海文生物科技有限公司于2022年3月26日以214,909,380元的最高价竞得。根据马鞍山中院裁定[（2022）皖05恢执15号之一]，公司持有的安徽瑞邦100%股权归江西海文生物科技有限公司所有，股权所有权自裁定送达买受人时起转移。安徽瑞邦100%股权已于2022年4月15日过户登记至江西海文生物科技有限公司名下。（详见公司于巨潮网披露公告：2022-025、2022-038）

安徽瑞邦注册资本26800万元，经审计：安徽瑞邦2020年度实现营业收入29,872.09万元，净利润832.87万元，截至2020年12月31日总资产53,771.93万元，净资产22,912.41万元；安徽瑞邦2021年度实现营业收入46,877.47万元，净利润1,201.18万元，截至2021年12月31日总资产50,250.60万元，净资产24,129.98万元。

十、公司控制的结构化主体情况

适用 不适用

十一、公司未来发展的展望

（一）2022经营发展思路

面对全球疫情持续反复、俄乌战争、国内安全环保日趋严控的历史挑战，公司将抢抓全球粮食危机带来的农药刚需爆发增长的历史机遇与公司内部32年创造的“世界首创，自主可控”三大绿色农药产业链20种“话语权”成熟产品优势有效对接，坚持“聚焦主业、强链补短、优化结构、创新发展”，为实现公司2022年做大做强。拟将重点做好如下几点工作：

1、整合公司32年创造的“五大”核心竞争力优势，抢抓全球粮食危机的历史机遇。一是，充分利用红太阳已创建的“世界首创、自主可控、绿色环保”三大绿色农药产业链20种全球话语权产品的优势，通过实施数字化+生化技术的改造，实现强链补短目标，以最快速度完成技改扩能，最大限度满足市场刚需。二是，力争全面建成新吡啶碱、新拟除虫菊酯、新草铵膦等“三大”第五代新绿色农药产业链“6种”全球话语权产品。力保公司自今年起实现可持续“双高发展”，创造公司在全球新市场新特点的新核心竞争力。

2、抢抓未来全球绿色农药强劲刚需的历史机遇，创建技术“制高点”。一是，组建以公司中央技术研究院为核心的、以各创新型子公司技术中心和与各大专院校、科研单位合作的技术中心为支撑的“一心二翼”科研创新平台新组织体系，加速自主研发、全球科研成果整合和产业链“强链补短”三位一体科技创新研发集群平台建设，从而保持公司在全球行业的核心竞争力可持续发展。在保证原“世界首创，自主可控”的“三大”绿色农药产业链20种全球“话语权”产品的核心竞争力和市场引领地位更上层楼竞争力的基础上，通过实施“整合资源、与强共舞、强链补短”等综合施策，加速建成红太阳“世界首创、自主创新、绿色环保”第五代新“三大”绿色农药产业链。继续保持公司产品实现“在产一代，研发一代，规划一代”的技术研发立体新结构。二是，快速构建适应当前全球绿色农药科研、工业化、运营、技术营销立体新团队，力保三年，实现红太阳全球市场的“核心竞争力强、覆盖面广、全球消费者满意度高、品牌影响力大”的“强广高大”新形象；三是，创建一套适应全球经济的有利于人才辈出和红太阳“先富带后富、能人优先富、好人共同富”科创人才成长的新机制。

3、整合“五链”，创建红太阳数字化供应链新平台，实现红太阳运营创新高地。利用红太阳32年创造积累的产业链、技术链、人才链、市场链和资本链，全面完成创造全球农化行业首家从市场信息收集处理到科研制造，再到市场个性化需求的数字化供应链运营新模式。全面完成红太阳企业新运营时代的“组织重构、流程再造、制度重建、人员重配”的“四重”新机制。开启红太阳数字化+生化技术转型和“先富带后富、能人优先富、好人共同富”的新征程。全面实现“人人有目标、件件有考核、人人肩上有担子、个个身上有责任”的压力传递机制。全面实施破立并举、奖惩分明的新机制。

4、抢抓市场创新新变强，加速红太阳数字化全球新市场渠道和新模式的创建。一方面充分发挥公司国内外技术、品牌、市场、团队和产业链等优势，利用公司独特的“五大”核心竞争力优势和“五链合一”的新供应链模式的集成，加速营销新渠道、新业态、新模式的构建，最大限度抢占市场制高点；另一方面用数字化改造传统市场营销，充分发挥公司32年建成遍布全国的1589家区域和全球108个国家近“万家”代理商、链接30万零售商和超亿农户的营销网络，应用现代技术建成数据、交易、物流、资金、信息、私人订制、科研、制造等为一体的数字化营销新平台。

5. シソネイモミセエ」シヘカニメアクモエネイヘカオミオキユ。エ2022トニ」モネトハン」ヤソム。ヨヤ。クタ。モマコラサーヨムーメナモサオヤ。モヌサハテ。モオオラホ。モキマセノコユヨホク。ヒマセスク。クセクオ「ヒモネク」オカシハ。サセモ。ネーコフムハメオヨトネイウハオクシメホヤ」ネテケケコフムカフオ「60コ」ヨソ。「70コ」ヨユ。「80コ」ヨキオネイ
フカスケイセ」ホハマケヒ ハスナサオメキユエマシハオサエ。

（二）公司面临的风险及应对措施

公司除了面临原材料成本上升、市场竞争加剧等共性风险外，还面临农化行业比较特殊的风险。如：跨境业务风险：主要包括境外市场开拓与维护风险、主要农化产品进口国家或地区政策变化风险、农化产品境外自主登记投入的风险、出口贸

易风险、汇率风险等。国内业务风险：主要包括国内农化市场波动风险、国内产业与产品政策风险等。经营管理风险：主要包括环保风险、安全生产风险等。具体分析如下：

1、政策风险：受国家“环保风暴”深入推进，节能减排力度加大，农药行业的整合速度将驶入快车道，在这种形势下，农药行业将迎来新一轮政策性的深度“洗牌”。

应对措施：关注政策动向，迅速反应，主动作为，积极应对；继续践行“环保治理是道德治理”和“绿色发展、环保先行”的理念，注重环保投入；加快技术创新和新工艺的研究开发，用资源节约型和环境友好型的新工艺、新路线、新产品替代传统的老路线与老产品。

2、市场风险：我国是农药生产与出口大国，国际政治局势动荡，经济摩擦加剧，加之，国际贸易保护主义、技术壁垒有抬头趋势等，这对农药产品的出口带来了一定的压力。

应对措施：加快技术改造，继续降本增效，增强市场竞争力，同时及时转变营销策略，加大国际市场登记力度，积极开拓新兴市场，从而在新一轮竞争中占据更大的市场份额。

3、气候风险：由于气候因素不可控，而其对农药行业的影响又是直接和重大的，因此如何应对环境变化的风险对企业生产经营是一个严峻的考验。

应对措施：关注环境变化，根据市场变化及时调整经营模式；优化产品结构，充分发挥公司全产业链的优势。

4、汇率风险：近年来，外汇市场剧烈波动，人民币汇率也存在较大的不确定性，而公司产品出口报价及结算以美元为主，人民币兑美元汇率波动将在一定程度上影响公司的经营及产品竞争力。

应对措施：实时关注国内外政策变化，有预见性对市场做出判断；公司将加强国际贸易和汇率政策的研究，合理制定贸易条款和结算方式，最大限度地规避国际结算汇率风险；充分发掘国内市场潜力，加大对国内市场新客户的拓展力度；加快开拓和培育新兴国际市场。

5、安全环保风险：公司生产用的部分原料为易燃、易爆、腐蚀性或有毒物质，产品生产过程中涉及高温、高压等工艺，对操作要求较高，存在因设备或工艺不完善、操作不当等原因而造成意外安全、环保事故的风险。

应对措施：公司将进一步落实安全环保的主体责任，加强过程管理，加大资金投入，坚持源头治理，追求本质安全，持续开展清洁生产改造，努力将安全、环保风险控制在合理范围内。

6、中国证监会立案调查风险：公司于2020年7月6日收到中国证监会《调查通知书》（编号：沪证专调查字2020084号），因公司涉嫌信息披露违法违规，根据《中华人民共和国证券法》的有关规定，中国证监会决定对公司进行立案调查。目前，中国证监会调查工作仍在进行中，公司尚未收到中国证监会就上述立案调查事项的结论性意见或决定，公司将积极配合中国证监会的调查工作。基于上述情况，公司尚无法判断该事项对公司可能会产生的影响。

应对措施：在立案调查期间，公司将积极配合中国证监会的调查工作，并严格按照监管要求履行信息披露义务。

7、触及其他风险警示情形风险：存在公司控股股东及其关联方非经营性占用公司资金的情形，预计无法在一个月内解决；公司存在2020年度被立信中联会计师事务所（特殊普通合伙）出具否定意见的内部控制审计报告。根据《深圳证券交易所股票上市规则》（2020年修订）第 13.3 条的相关规定，公司股票触及其他风险警示情形。公司股票自2021年5月6日开市

起实施其他风险警示，公司股票简称由“红太阳”变更为“ST红太阳”，股票代码仍为“000525”，股票交易的日涨跌幅限制为5%。
因控股股东及其关联方非经营性占用公司资金的情形尚未解决，截至目前相关否定意见中涉及的事项暂未消除。

应对措施：公司积极关注南一农集团重整及进展情况，了解和跟进南一农集团及其关联方的资产、负债和经营情况，持续定期发函或现场问询南一农集团及其关联方关于落实归还占用资金计划方案进度，催促其尽快清偿占款。目前相关方正在积极整改中。

十二、报告期内接待调研、沟通、采访等活动

√ 适用 □ 不适用

接待时间	接待地点	接待方式	接待对象类型	接待对象	谈论的主要内容及提供的资料	调研的基本情况索引
2021年11月19日	公司会议室	实地调研	机构	东北证券： 陈俊杰、钱伟伦、温中朝、张胜、光大证券：陈励、鸿道投资：栗敏、成泉投资：王海斌、个人投资者：周群、李凡	公司基本情况、核心优势、经营发展战略、新建项目进展情况等。	详见公司于2021年11月22日在巨潮资讯网上披露的投资者关系活动记录表（编号：2021-001）

第四节 公司治理

一、公司治理的基本状况

报告期内，公司严格按照《公司法》、《证券法》、《上市公司治理准则》、《上市公司规范运作指引》和《公司章程》等相关法律法规及规范性文件的要求，不断提高公司规范运作水平，完善公司法人治理结构。

公司的治理结构由股东大会、董事会、监事会、经营管理层组成。董事会（含董事会专门委员会）、监事会共同对股东大会负责，总经理及其他高级管理人员向董事会负责。股东大会、董事会、监事会分别按其职责行使重大决策的表决权、经营决策权和监督权，形成了科学有效的职责分工和制衡机制。确保了股东大会、董事会、监事会等机构合法运作、科学决策。

具体而言，股东大会是公司的权力机构，股东大会能够确保所有股东、特别是中小股东享有平等地位，确保所有股东充分行使自己的权利。董事会是公司的常设决策机构，由成员9人组成，其中独立董事3人。董事会负责执行股东大会的决议等职权。董事会下设四个专门委员会：即战略委员会、薪酬与考核委员会、审计委员会和提名委员会。公司所选聘的3位独立董事具有深厚的行业、财务、会计、经济、证券、法律等专业知识背景，是行业内的专家。各专业委员会依据相应的工作细则分别承担公司相关事项讨论与决策的职能，提高了公司董事会运作效率，健全公司的风险防范机制，形成了科学有效的职责分工和制衡机制，有效地维护了广大投资者利益。报告期内，公司三会运作规范，董事会专业委员会严格执行公司相关工作细则规定，定期召开会议。监事会是公司的监督机构，由成员5人组成，其中职工代表监事2名。行使检查公司财务、对董事、总经理及其他高级管理人员执行公司职务的行为进行监督等职权。经营层负责公司的日常生产经营管理工作和企业内部控制的日常运行，向董事会负责并报告工作。

截至报告期末，公司建立健全了覆盖公司主要生产经营活动的内部控制制度，加强业务人员对证券法律法规的学习和培训，严格按照监管规则和公司制度进行相关事项的运作和管理，内部控制管理水平得到大幅提高。

公司治理的实际状况与法律、行政法规和中国证监会发布的关于上市公司治理的规定是否存在重大差异

是 否

公司治理的实际状况与法律、行政法规和中国证监会发布的关于上市公司治理的规定不存在重大差异。

二、公司相对于控股股东、实际控制人在保证公司资产、人员、财务、机构、业务等方面的独立情况

1、业务方面：公司业务独立，拥有独立完整的供应、生产和销售系统，具有自主经营能力，自主经营、自负盈亏。

2、人员方面：公司在劳动、人事及工资管理等方面完全独立于控股股东。公司的董事、监事及高级管理人员按照《公司章程》及相关法律法规的规定，通过合法程序选举或聘任，不存在控股股东不按照合法程序干预公司人事任免的情况。公司高级管理人员没有在上市公司与控股股东中双重任职情况，且均在本公司领取薪酬。

3、资产方面：公司现有资产产权明晰，拥有经营所需的技术、专利、商标、设备和房产，资产完整，不存在与控股股东共用生产经营场所及土地使用权、房屋所有权之情形，但报告期存在关联方占用公司资金未全部归还的现象。

4、机构方面：公司设立了完全独立于控股股东的组织机构，董事会、监事会等内部机构独立运行，与控股股东及其关联企业的内设机构之间没有上下级隶属关系，控股股东没有干预本公司生产经营活动的情况。

5、财务方面：公司设有独立的财务部门，配置有独立的财务人员，并建立了独立的会计核算体系和财务管理制度，独立管理公司财务档案，能够根据《公司章程》规定的程序和权限，独立作出财务决策。公司及子公司均为独立核算主体，独立在银行开户，不存在与控股股东共用银行账户之情形，但报告期存在关联方占用公司资金未全部归还的现象。

三、同业竞争情况

适用 不适用

四、报告期内召开的年度股东大会和临时股东大会的有关情况

1、本报告期股东大会情况

会议届次	会议类型	投资者参与比例	召开日期	披露日期	会议决议
2021 年第一次临时股东大会	临时股东大会	36.56%	2021 年 02 月 03 日	2021 年 02 月 04 日	详见巨潮网《2021 年第一次临时股东大会决议公告》（2021-009）
2020 年年度股东大会	年度股东大会	34.72%	2021 年 06 月 30 日	2021 年 07 月 01 日	详见巨潮网《2020 年年度股东大会决议公告》（2021-061）
2021 年第二次临时股东大会	临时股东大会	33.41%	2021 年 12 月 29 日	2021 年 12 月 30 日	详见巨潮网《2021 年第二次临时股东大会决议公告》（2021-109）

2、表决权恢复的优先股股东请求召开临时股东大会

适用 不适用

五、董事、监事和高级管理人员情况

1、基本情况

姓名	职务	任职状态	性别	年龄	任期起始日期	任期终止日期	期初持股数（股）	本期增持股份数量（股）	本期减持股份数量（股）	其他增减变动（股）	期末持股数（股）	股份增减变动的原因
杨寿海	董事长	离任	男	65	2018 年 05 月 09 日	2021 年 12 月 31 日	8,136,454	0	0	0	8,136,454	
杨春华	董事	现任	女	57	2018 年 05 月 09 日		10,549	0	0	0	10,549	
杨春华	副董事长	现任	女	57	2020 年 04 月 17 日		10,549	0	0	0	10,549	
赵富明	董事	现任	男	60	2020 年 02 月 26 日		0	0	0	0	0	
赵富	总经	现任	男	60	2020 年 01 月		0	0	0	0	0	

明	理				月 22 日							
卢玉刚	董事	现任	男	46	2020 年 05 月 07 日		0	0	0	0	0	
赵晓华	董事	现任	男	46	2018 年 05 月 09 日	2022 年 02 月 10 日	0	0	0	0	0	
方红新	董事	现任	男	39	2018 年 05 月 09 日	2022 年 02 月 10 日	0	0	0	0	0	
冯丽艳	独立董事	现任	女	48	2020 年 10 月 20 日		0	0	0	0	0	
黄辉	独立董事	离任	男	58	2018 年 05 月 09 日	2022 年 02 月 10 日	0	0	0	0	0	
涂勇	独立董事	离任	男	48	2018 年 05 月 09 日	2022 年 02 月 10 日	0	0	0	0	0	
陈志忠	监事	离任	男	52	2018 年 05 月 09 日	2022 年 02 月 10 日	0	0	0	0	0	
陈志忠	监事会主席	离任	男	52	2020 年 01 月 22 日	2022 年 02 月 10 日	0	0	0	0	0	
吴焘	监事	现任	男	54	2020 年 02 月 26 日		0	0	0	0	0	
汪和平	监事	离任	男	53	2018 年 05 月 09 日	2022 年 02 月 10 日	0	0	0	0	0	
王文魁	职工监事	现任	男	39	2018 年 05 月 09 日	2022 年 02 月 10 日	0	0	0	0	0	
夏小云	职工监事	现任	男	51	2018 年 05 月 09 日		0	0	0	0	0	

王红明	副总经理	现任	男	53	2018年05月09日		0	0	0	0	0	
吴敏	副总经理	现任	女	36	2018年10月26日		0	0	0	0	0	
张兰平	技术总监	离任	男	53	2018年05月09日	2022年02月10日	0	0	0	0	0	
赵勇	财务总监	现任	男	47	2020年08月18日		0	0	0	0	0	
杨寿海	董事会秘书(代)	离任	男	65	2021年04月30日	2021年12月31日	0	0	0	0	0	
郭畅	副总经理, 董事会秘书(代)	离任	男	39	2020年05月12日	2021年04月30日	0	0	0	0	0	
杨秀	董事长	现任	男	40	2022年02月10日		0	0	0	0	0	
王金山	董事	现任	男	41	2022年02月10日		0	0	0	0	0	
王文魁	董事	现任	男	39	2022年02月10日		0	0	0	0	0	
吴学民	独立董事	现任	男	54	2022年02月10日		0	0	0	0	0	
严震	独立董事	现任	男	46	2022年02月10日		0	0	0	0	0	
杨晓生	监事会主席	现任	男	54	2022年02月10日		0	0	0	0	0	
陈洪龙	监事	现任	男	35	2022年02月10日		0	0	0	0	0	
方红新	监事	现任	男	40	2022年02月10日		0	0	0	0	0	
张兰平	副总经理	现任	男	53	2022年02月10日		0	0	0	0	0	
王国平	副总经理	现任	男	44	2022年02月10日		0	0	0	0	0	

吴钟录	副总经理	现任	男	51	2022年02月10日		0	0	0	0	0	
陈志忠	副总经理	现任	男	52	2022年02月10日		0	0	0	0	0	
王露	董事会秘书	现任	女	30	2022年02月10日		0	0	0	0	0	
合计	--	--	--	--	--	--	8,157,552	0	0	0	8,157,552	--

报告期是否存在任期内董事、监事离任和高级管理人员解聘的情况

√ 是 □ 否

2021年4月30日，副总经理、董事会秘书（代）郭畅先生提交书面辞职报告，郭畅先生因个人原因提出辞去公司副总经理、董事会秘书（代）职务，辞职后其不再在公司任职。

2021年12月30日，董事长、董事会秘书（代）杨寿海先生提交书面辞职报告，杨寿海先生因个人原因提出辞去公司董事长、董事会秘书（代）职务，辞职后在公司继续担任总顾问。

公司董事、监事、高级管理人员变动情况

√ 适用 □ 不适用

姓名	担任的职务	类型	日期	原因
郭畅	副总经理，董事会秘书（代）	解聘	2021年04月30日	个人原因
杨寿海	董事会秘书（代）	聘任	2021年04月30日	根据《深圳证券交易所股票上市规则》等有关规定，为保证董事会工作的正常进行，在董事会未正式聘任新的董事会秘书期间，暂指定由董事长杨寿海先生代为履行董事会秘书职责。
杨寿海	董事长	离任	2021年12月30日	个人原因
杨寿海	董事会秘书（代）	解聘	2021年12月30日	个人原因

2、任职情况

公司现任董事、监事、高级管理人员专业背景、主要工作经历以及目前在公司的主要职责

杨秀先生，中国国籍，无境外永久居留权，1982年10月出生，本科学历。曾任南京红太阳农资连锁集团有限公司区域销售总监，公司供销部副总经理、供销部总经理。现任南京红太阳股份有限公司董事长。

杨春华女士，中国国籍，无境外永久居留权，1965年1月出生，大专学历，高级会计师。曾任南京第一农药厂总账会计、财务科科长，红太阳集团有限公司财务部经理，南京红太阳股份有限公司财务总监。现任南京红太阳股份有限公司副董事长，红太阳集团有限公司董事。

赵富明先生，中国国籍，无境外永久居留权，1962年2月出生，大专学历，高级工程师。曾任南京第一农药厂供销部经理，红太阳集团有限公司供销部总经理，南京红太阳股份有限公司监事、监事会主席。现任南京红太阳股份有限公司总经理、董事，南京第一农药集团有限公司监事，中农立华生物科技股份有限公司监事。

卢玉刚先生，中国国籍，无境外永久居留权，1976年2月出生，大学学历。曾任红太阳集团有限公司总裁法律秘书、办公室副主任、法务总监、董事会秘书，第八、九、十届高淳区政协常委。现任红太阳集团有限公司副总裁，江苏红太阳新商业集团有限公司董事长、总裁，南京世界村智慧农贸有限公司董事长，南京红太阳股份有限公司董事兼总经理。

王金山先生，中国国籍，无境外永久居留权，1981年9月出生，硕士研究生学历，注册安全工程师、化学工程师。曾任重庆华歌生物化学有限公司副总经理，重庆中邦科技有限公司总经理，重庆红太阳环保产业有限公司总经理，重庆中邦科技有限公司董事长。现任公司董事。

王文魁先生，中国国籍，无境外永久居留权，1983年2月出生，硕士研究生学历，工程师。曾任红太阳集团有限公司技术中心研究员，南京华洲药业有限公司技术中心副主任，南京红太阳生物化学有限责任公司项目经理，南京红太阳生物化学有限责任公司车间主任、南京红太阳股份有限公司监事。现任安徽红太阳生物化学有限公司副总经理、南京红太阳股份有限公司董事。

吴学民先生，中国国籍，无境外永久居留权，1968年5月出生，博士研究生学历，教授、博士生导师，九三学社社员。曾任中国农业大学理学院助教、讲师、副教授。现任中国农业大学理学院教授，中国农药发展与应用协会农药制剂与助剂专业委员会主任委员，北京农药学会农药化学专业委员会委员、中农立华生物科技股份有限公司独立董事、南京红太阳股份有限公司独立董事。

冯丽艳女士，中国国籍，无境外永久居留权，1974年1月出生，博士研究生学历，硕士研究生导师，副教授，中国注册会计师，中国资产评估师；曾任河南中达信会计师事务所审计助理，河南正则会计师事务所有限公司注册会计师，郑州百瑞信托投资有限公司信托主管会计，郑州大学升达经贸管理学院教师；现任苏州科技大学商学院副教授，南京红太阳股份有限公司独立董事。

严震先生，男，1976年11月出生，中国国籍，民建党会员，硕士研究生学历，执业律师。曾任南京市第三公证处公证员，南京正鹏律师事务所主任、江苏佳民律师事务所副主任、江苏创盈律师事务所副主任，现任上海市海华永泰（南京）律师事务所高级合伙人、南京红太阳股份有限公司独立董事。

杨晓生先生，中国国籍，无境外永久居留权，1969年7月出生，大专学历，工程师。曾任南京树脂厂技术员，南京第一农药厂车间主任、生产科长，南京华洲药业有限公司副总经理。现任安徽红太阳生物化学有限公司总经理、南京红太阳股份有限公司监事会主席。

吴焘先生，中国国籍，无境外永久居留权，1968年10月出生，大专学历，高级工程师。曾任南京树脂厂技术员，南京市灯饰有限公司技术员，红太阳集团有限公司技术员、车间主任，南京第一农药厂副厂长，南京红太阳股份有限公司董事、总经理、副董事长，南京华洲药业有限公司董事长。现任南京红太阳股份有限公司监事。

陈洪龙先生，中国国籍，无境外永久居留权，1988年8月出生，硕士研究生学历，工程师。曾任南京红太阳生物化学有限公司技术中心研究员、研发组长、研发主管（兼任车间技术主管），现任南京红太阳生物化学有限公司技术中心经理、南京红太阳股份有限公司监事。

方红新先生，中国国籍，无境外永久居留权，1983年11月出生，硕士研究生学历，工程师。曾任南京红太阳生物化学有限责任公司技术中心研究员，安徽国星生物化学有限公司技术中心研究员。现任安徽国星生物化学有限公司技术中心主任、南京红太阳股份有限公司职工监事。

夏小云先生，中国国籍，无境外永久居留权，1971年9月出生，大专学历，工程师。曾任南京第一农药厂质检科科员，南京红太阳股份有限公司质量监督部科员。现任南京红太阳股份有限公司职工代表监事、剂型配方中心经理、南京红太阳股份有限公司职工监事。

王红明先生，中国国籍，无境外永久居留权，1969年3月出生，大专学历，高级工程师。曾任高淳化工总厂生产科副科长，南京宏基陶瓷有限公司技术部副经理，南京第一农药厂厂长，马鞍山科邦生态肥有限公司总经理，南京第一农药集团有限公司董事，安徽国星生物化学有限公司总经理，重庆华歌生物化学有限公司董事长。现任南京红太阳股份有限公司副总经理。

张兰平先生，中国国籍，无境外永久居留权，1969年3月出生，大专学历，高级工程师。曾任南京红太阳股份有限公司总经理助理兼技术部经理、副总经理、技术总监。现任南京红太阳股份有限公司副总经理。

吴钟录先生，中国国籍，无境外永久居留权，1972年9月出生，大学学历。曾任红太阳集团有限公司办公室科员、人力资源专员、企管专员、计划科长、预算科长、企管部经理，南京红太阳股份有限综合办主任、运营管理部经理、供应链管理部经理。现任山东科信生物化学有限公司董事，南京红太阳股份有限公司经营管理总监、南京红太阳股份有限公司副总经理。

吴敏女士，中国国籍，无境外永久居留权，1986年4月出生，大学学历。曾任红太阳集团有限公司总裁机要秘书、法务专员、办公室副主任、人力资源总监、董事会秘书，南京华歌置业有限公司副总经理，世界村国际大酒店有限公司董事长。

现任南京红太阳股份有限公司副总经理。

王国平先生，中国国籍，无境外永久居留权，1979年8月出生，硕士研究生学历。曾任南京红太阳股份有限公司试验员、车间管理员、物流供销部业务经理、物流供销部销售科长、营销管理部总经理。现任南京红太阳股份有限公司副总经理。

陈志忠先生，中国国籍，无境外永久居留权，1971年1月出生，大专学历，助理工程师。曾任南京高恒化工有限公司副总经理，南京旭宁德化工有限公司副总经理，重庆华歌生物化学有限公司董事长兼总经理，重庆中邦科技有限公司董事长、红太阳股份有限公司监事会主席。现任南京红太阳股份有限公司副总经理。

赵勇先生，中国国籍，无境外永久居留权，1975年7月出生，大学学历，经济师。曾任南京红太阳股份有限公司材料会计、成本会计、总账会计、主办会计、财务副经理，南京华洲药业有限公司财务经理，安徽红太阳生物化学有限公司财务经理。现任南京红太阳股份有限公司财务总监。

王露女士，中国国籍，无境外永久居留权，1992年9月出生，硕士研究生学历，中国科学技术大学材料物理与化学专业毕业。曾任中航锂电研究院有限公司项目管理专员，红太阳集团有限公司总裁秘书、战略发展部副经理，重庆世界村生物化学有限公司战略发展部经理。曾任南京红太阳股份有限公司证券部专员兼总裁产业秘书，现任南京红太阳股份有限公司董事会秘书。

在股东单位任职情况

适用 不适用

任职人员姓名	股东单位名称	在股东单位担任的职务	任期起始日期	任期终止日期	在股东单位是否领取报酬津贴
杨春华	红太阳集团有限公司	董事			
赵富明	南京第一农药集团有限公司	监事			
卢玉刚	南京第一农药集团有限公司	董事			
王红明	南京第一农药集团有限公司	董事			

在其他单位任职情况

适用 不适用

任职人员姓名	其他单位名称	在其他单位担任的职务	任期起始日期	任期终止日期	在其他单位是否领取报酬津贴
赵富明	中农立华生物科技股份有限公司	监事			否
冯丽艳	苏州科技大学商学院	副教授			是
严震	上海市海华永泰（南京）律师事务所	高级合伙人			是
吴学民	中国农业大学	教授			是
吴学民	中农立华生物科技股份有限公司	独立董事			是

公司现任及报告期内离任董事、监事和高级管理人员近三年证券监管机构处罚的情况

适用 不适用

根据陕西监管局《行政处罚决定书》（[2020]5号），黄辉在延安必康制药股份有限公司任职独立董事期间被给予警告，并处以3万元罚款。

根据深圳证券交易所《关于对南京红太阳股份有限公司及相关当事人给予通报批评的决定》（深证上[2021]115号），董事长杨寿海被给予通报批评。

根据深圳证券交易所《关于对红太阳股份有限公司及相关当事人给予纪律处分的决定》（深证上【2021】845号），时

任董事长杨寿海被给予公开认定五年不适合担任上市公司董事、监事、高级管理人员的处分；董事兼总经理赵富明、董事赵晓华、财务总监赵勇被给予公开谴责的处分；董事杨春华、董事卢玉刚、董事方红新、独立董事黄辉、独立董事涂勇、监事陈志忠、监事吴焘、监事汪和平、职工监事王文魁、职工监事夏小云被给予通报批评的处分。

3、董事、监事、高级管理人员报酬情况

董事、监事、高级管理人员报酬的决策程序、确定依据、实际支付情况

根据公司相关考核规定和细则，公司董事和高级管理人员向董事会薪酬与考核委员会述职和作自我评价，薪酬与考核委员会根据以下方面对董事及高级管理人员进行绩效评价：（一）公司主要财务指标和经营目标完成情况；（二）公司高级管理人员主要职责及分管工作范围情况；（三）董事及高级管理人员岗位工作业绩考评系统中涉及指标的完成情况；（四）董事及高级管理人员的业务创新能力和创利能力的经营绩效情况；（五）按公司业绩拟定公司薪酬分配规划和分配方式的有关测算依据。根据岗位绩效评价和综合考核结果参照薪酬分配政策提出报酬数额和奖励方式，表决通过后，报公司董事会审核和公司股东大会批准。

公司董事（不含独立董事）、监事和高级管理人员的报酬按月发放基本薪酬，经年度考核后发放年度薪酬；公司独立董事每人按年发放津贴10万元人民币（含税），出席董事会和股东大会的差旅费以及根据有关法律、法规及公司章程行使职权时所产生的必要费用，按公司规定报销。

公司报告期内董事、监事和高级管理人员报酬情况

单位：万元

姓名	职务	性别	年龄	任职状态	从公司获得的税前报酬总额	是否在公司关联方获取报酬
杨寿海	董事长	男	65	离任	278	否
杨春华	副董事长	女	57	现任	88.8	否
赵富明	董事、总经理	男	60	现任	102.8	否
卢玉刚	董事	男	46	现任	71.8	否
赵晓华	董事	男	46	现任		是
方红新	董事	男	39	现任	23.8	否
冯丽艳	独立董事	女	48	现任	10	否
黄辉	独立董事	男	58	现任	10	否
涂勇	独立董事	男	48	现任	10	否
陈志忠	监事会主席	男	60	现任	90.8	否
吴焘	监事	男	54	现任	38.5	否
汪和平	监事	男	53	现任	40.8	否
王文魁	职工监事	男	39	现任	23.8	否
夏小云	职工监事	男	51	现任	17.8	否
王红明	副总经理	男	53	现任	69.8	否
吴敏	副总经理	女	36	现任	46.8	否
张兰平	技术总监	男	53	现任	83.8	否
赵勇	财务总监	男	47	现任	38.8	否

郭畅	副总经理、董 事会秘书（代）	男	39	离任	7.3	否
合计	--	--	--	--	1,053.4	--

六、报告期内董事履行职责的情况

1、本报告期董事会情况

会议届次	召开日期	披露日期	会议决议
第八届董事会第三十二次会议	2021年01月15日	2021年01月16日	详见巨潮网《第八届董事会第三十二次会议决议公告》（公告编号：2021-002）
第八届董事会第三十三次会议	2021年04月28日	2021年04月29日	详见巨潮网《第八届董事会第三十三次会议决议公告》（公告编号：2021-026）
第八届董事会第三十四次会议	2021年06月07日	2021年06月08日	详见巨潮网《第八届董事会第三十四次会议决议公告》（公告编号：2021-056）
第八届董事会第三十五次会议	2021年08月30日	2021年08月31日	详见巨潮网《第八届董事会第三十五次会议决议公告》（公告编号：2021-074）
第八届董事会第三十六次会议	2021年10月28日	2021年10月29日	审议并通过《公司2021年第三季度报告》
第八届董事会第三十七次会议	2021年12月13日	2021年12月14日	详见巨潮网《第八届董事会第三十七次会议决议公告》（公告编号：2021-098）

2、董事出席董事会及股东大会的情况

董事出席董事会及股东大会的情况							
董事姓名	本报告期应 参加董事会 次数	现场出席董 事会次数	以通讯方式 参加董事会 次数	委托出席董 事会次数	缺席董事会 次数	是否连续两 次未亲自参 加董事会会 议	出席股东大 会次数
杨寿海	6	1	5	0	0	否	1
杨春华	6	1	5	0	0	否	3
赵富明	6	1	5	0	0	否	3
卢玉刚	6	1	5	0	0	否	3
赵晓华	6	1	5	0	0	否	3

方红新	6	1	5	0	0	否	3
冯丽艳	6	0	6	0	0	否	3
黄辉	6	1	5	0	0	否	3
涂勇	6	1	5	0	0	否	3

连续两次未亲自出席董事会的说明

不适用

3、董事对公司有关事项提出异议的情况

董事对公司有关事项是否提出异议

是 否

报告期内董事对公司有关事项未提出异议。

4、董事履行职责的其他说明

董事对公司有关建议是否被采纳

是 否

董事对公司有关建议被采纳或未被采纳的说明

报告期内，公司非独立董事、独立董事严格按照《公司法》、《证券法》、《上市公司治理准则》、《深圳证券交易所上市公司规范运作指引》以及《公司章程》《董事会议事规则》开展工作，勤勉尽责，根据公司的实际情况，对公司的重大治理和经营决策提出了相关的意见，经过充分沟通讨论，形成一致意见，并坚决监督和推动董事会决议的执行，确保决策科学、及时、高效，维护公司和全体股东的合法权益。

七、董事会下设专门委员会在报告期内的情况

委员会名称	成员情况	召开会议次数	召开日期	会议内容	提出的重要意见和建议	其他履行职责的情况	异议事项具体情况（如有）
审计委员会	冯丽艳、涂勇、赵晓华	5	2021年01月15日	审议通过了变更公司2020年度会计师事务所事项。	同意向公司董事会提议聘任立信中联会计师事务所（特殊普通合伙）为公司2020年度审计机构，负责公司2020年度财务审计、内部控制审计及有关事项鉴证工作等。	无	无
			2021年04月28日	审议并通过了公司2020年度财务初审报告、公司2020年度计提资产减值准备、关于续聘公司2021年度审计机构、公司	同意将2020年财务初审报告提交公司董事会审议；同意公司本次计提资产减值准备；同意向公司董事会提议续聘立信中联会计师事务所（特殊普通合伙）为公司2021年度审计机构，负责公司2021年度财务审计、内部控制审计及有关事项鉴证工作等；	无	无

				日常关联交易情况等事项。	同意公司日常关联交易情况。		
			2021年08月30日	审议通过了公司2021年1-6月日常关联交易情况	对财务部提供的日常关联交易进行了审阅，认为上述关联交易为日常关联交易，符合经公司前期董事会和股东大会审议通过2021年度日常关联交易预计总额范围；上述关联交易均以市场公允价格进行，遵循了公开、公平、公正的原则，能够有效维护广大股东的利益，不会损害公司及其股东，特别是中小股东和非关联股东的利益。	无	无
			2021年10月28日	审议并通过了《关联交易执行情况报告（2021年1-9月）》。	对财务部提供的《关联交易执行情况报告》进行了审阅，认为：公司2021年1-9月共发生了两类关联交易：①购销商品；②资产租赁。上述关联交易为日常关联交易，符合经公司前期董事会和股东大会审议通过2021年度日常关联交易预计总额范围。上述关联交易均以市场公允价格进行，遵循了公开、公平、公正的原则，能够有效维护广大股东的利益，不会损害公司及其股东，特别是中小股东和非关联股东的利益。	无	无
			2021年12月13日	审议通过了变更公司2021年度会计师事务所事项。	鉴同意向公司董事会提议聘任中兴财光华会计师事务所(特殊普通合伙)为公司2021年度审计机构，负责公司2021年度财务审计、内部控制审计及有关事项鉴证工作等。	无	无
战略委员会	杨寿海、杨春华、赵富明、黄辉、涂勇	1	2021年04月28日	2021年农药行业展望及市场预测、公司战略委员会对公司核心竞争力的分析、公司战略委员会对公司未来发展的展望	对公司未来发展提出重要建议		
薪酬与考核委员会	黄辉、涂勇、杨春华		2021年04月28日	审议通过了公司2020年度董事、监事及高级管理人员薪酬	2020年，公司全体董事、监事及高级管理人员严格按照法律、法规和公司章程的规定，恪尽职守，勤勉尽责，依法行使职权，努力为公司的发展贡献自己力量。		

八、监事会工作情况

监事会在报告期内的监督活动中发现公司是否存在风险

是 否

监事会对报告期内的监督事项无异议。

九、公司员工情况

1、员工数量、专业构成及教育程度

报告期末母公司在职员工的数量（人）	191
报告期末主要子公司在职员工的数量（人）	2,926
报告期末在职员工的数量合计（人）	3,117
当期领取薪酬员工总人数（人）	3,117
母公司及主要子公司需承担费用的离退休职工人数（人）	0
专业构成	
专业构成类别	专业构成人数（人）
生产人员	1,889
销售人员	151
技术人员	313
财务人员	60
行政人员	704
合计	3,117
教育程度	
教育程度类别	数量（人）
研究生	67
本科	557
大专及以下	2,493
合计	3,117

2、薪酬政策

公司董事（不含独立董事）、监事和高级管理人员的报酬按月发放基本薪酬，经年度考核后发放年度薪酬；公司独立董事每人按年发放津贴10万元人民币（含税），出席董事会和股东大会的差旅费以及根据有关法律、法规及公司章程行使职权时所产生的必要费用，按公司规定报销；普通员工依据岗位定酬，分试用期薪酬和正式员工薪酬，公司根据国家规定为其缴纳社保和公积金。

3、培训计划

- （1）董事、监事、高级管理人员按要求积极参加监管部门、行业协会等组织的相关业务培训及考核。
- （2）公司定期或不定期为员工根据部门分工组织专业培训。分内部培训和外部培训，其中，内部培训由公司内部各领域专门人员为员工进行培训；外部培训由公司组织员工参加行业协会、监管部门等组织的培训。
- （3）组织各岗位员工积极参加岗位所需技术职业资格的学习及考核。

4、劳务外包情况

适用 不适用

十、公司利润分配及资本公积金转增股本情况

报告期内利润分配政策，特别是现金分红政策的制定、执行或调整情况

适用 不适用

公司报告期内盈利且母公司可供股东分配利润为正但未提出现金红利分配预案

适用 不适用

本报告期利润分配及资本公积金转增股本情况

适用 不适用

公司计划年度不派发现金红利，不送红股，不以公积金转增股本。

十一、公司股权激励计划、员工持股计划或其他员工激励措施的实施情况

适用 不适用

公司报告期无股权激励计划、员工持股计划或其他员工激励措施及其实施情况。

十二、报告期内的内部控制制度建设及实施情况

1、内部控制建设及实施情况

公司现有内部控制制度基本能够适应公司管理的要求，能够对编制真实、公允的财务报表提供合理的保证，能够对公司各项业务活动的健康运行及国家有关法律法规和公司内部规章制度的贯彻执行提供保证。根据财务报告内部控制重大缺陷的认定情况，于内部控制评价报告基准日，公司发现2个财务报告内部控制重大缺陷。

针对工作中的不足，公司拟采取下列措施加以改进提高：2022年公司将根据企业内控规范体系的要求，进一步健全内部控制制度并完善内控长效机制，加大监督检查力度，增强风险防范措施。并不断根据经营环境的变化、监管部门要求及公司发展的实际需求，适时对公司内部控制制度加以调整，使公司内部控制与公司经营规模、业务范围、竞争状况和风险水平等相适应，进一步完善内部控制体系，推进内部控制各项工作不断深化，促进公司稳步、健康、可持续发展。

2、报告期内发现的内部控制重大缺陷的具体情况

是 否

缺陷发生的时间	缺陷的具体描述	缺陷对财务报告的潜在影响	已实施或拟实施的整改措施	整改时间	整改责任人	整改效果
2019年12月31日	关联方非经营性资金占用	与关联方交易相关的财务报告内部控制存在重大缺陷	加强内部控制管理，督促相关方积极筹措资金尽快偿还占用资金	2022年12月31日	管理层	
2020年12月31日	预付款项与其他应收款缺乏	与资金支付相关的财务报告	加强内部控制管理，完善资	2022年12月31日	管理层	

	合理的商业理由和依据	内部控制存在重大缺陷。	资金管理内部控制存在缺陷的环节			
--	------------	-------------	-----------------	--	--	--

十三、公司报告期内对子公司的管理控制情况

公司名称	整合计划	整合进展	整合中遇到的问题	已采取的解决措施	解决进展	后续解决计划
不适用	不适用	不适用	不适用	不适用	不适用	不适用

十四、内部控制自我评价报告或内部控制审计报告

1、内控自我评价报告

内部控制评价报告全文披露日期	2022 年 04 月 28 日	
内部控制评价报告全文披露索引	巨潮资讯网 (http://www.cninfo.com.cn)	
纳入评价范围单位资产总额占公司合并财务报表资产总额的比例		100.00%
纳入评价范围单位营业收入占公司合并财务报表营业收入的比例		100.00%
缺陷认定标准		
类别	财务报告	非财务报告
定性标准	重大缺陷：一个或多个控制缺陷的组合，导致不能及时防止或发现并纠正财务报告中的重大错报。出现以下情形之一的，认定为重大缺陷：①董事、监事和高级管理人员舞弊；②注册会计师发现当期财务报表存在重大错报，而内部控制在运行过程中未能发现该错报；③公司审计委员会和内部审计机构对内部控制的监督无效；④控制环境无效；⑤公司更正已公布的财务报告。	重大缺陷：以下迹象表明非财务报告内部控制可能存在重大缺陷：①公司重大事项缺乏民主决策程序；②公司决策程序导致出现重大失误；③严重违反国家法律法规；④高级管理人员或技术人员纷纷流失；⑤媒体负面新闻频现，严重影响公司形象；⑥重要业务缺乏制度控制或制度系统性失效；⑦内部控制评价的结果特别是重大或重要缺陷未得到整改。
定量标准	重大缺陷：潜在错报 \geq 资产总额的 3%，重要缺陷：资产总额的 1% \leq 潜在错报 $<$ 资产总额的 3%，一般缺陷：潜在错报 $<$ 资产总额的 1%	重大缺陷：潜在错报 \geq 资产总额的 3%，重要缺陷：资产总额的 1% \leq 潜在错报 $<$ 资产总额的 3%，一般缺陷：潜在错报 $<$ 资产总额的 1%
财务报告重大缺陷数量（个）		2
非财务报告重大缺陷数量（个）		0
财务报告重要缺陷数量（个）		0
非财务报告重要缺陷数量（个）		0

2、内部控制审计报告

√ 适用 □ 不适用

内部控制审计报告中的审议意见段	
我们认为，由于存在上述重大缺陷及其对实现控制目标的影响，红太阳公司于 2021 年 12 月 31 日未能按照《企业内部控制基本规范》和相关规定在所有重大方面保持有效的财务内部控制。	
内控审计报告披露情况	披露
内部控制审计报告全文披露日期	2022 年 04 月 28 日
内部控制审计报告全文披露索引	巨潮资讯网（ http://www.cninfo.com.cn ）
内控审计报告意见类型	否定意见
非财务报告是否存在重大缺陷	是

会计师事务所是否出具非标准意见的内部控制审计报告

√ 是 □ 否

会计师事务所出具非标准意见的内部控制审计报告的说明

导致否定意见的事项

重大缺陷是内部控制中存在的、可能导致不能及时防止或发现并纠正财务报表出现重大错报的一个或多个控制缺陷的组合，可能导致企业严重偏离控制目标。

本次内部控制审计报告中，我们注意到红太阳公司财务报告内部控制存在以下重大缺陷：

1、关联方非经营性资金占用

红太阳公司以前年度违规向关联方提供资金，导致形成大额关联方非经营性资金占用，且未及时进行充分披露。

截至2021年12月31日，红太阳公司相关关联方非经营性资金占用余额为304,177.77万元，相关关联方分别为南京第一农药集团有限公司（控股股东）和红太阳集团有限公司。

上述事项与关联方交易相关的财务报告内部控制存在重大缺陷。

2、预付款项与其他应收款缺乏合理的商业理由和依据

红太阳公司以前年度形成的部分预付款项和其他应收款缺乏合理的商业理由和依据，与资金支付相关的财务报告内部控制存在重大缺陷。红太阳公司尚未在2021年度完成上述事项的整改工作。

有效的内部控制能够为财务报告及相关信息的真实完整提供合理保证，而上述重大缺陷使红太阳公司内部控制失去这一功能。

红太阳公司管理层已识别出上述重大缺陷，并将其包含在企业内部控制评价报告。上述缺陷在所有重大方面得到公允反映。在红太阳公司2021年财务报表审计中，我们已经考虑了上述重大缺陷对审计程序的性质、时间安排和范围的影响。

五、财务报告内部控制审计意见

我们认为，由于存在上述重大缺陷及其对实现控制目标的影响，红太阳公司于2021年12月31日未能按照《企业内部控制基本规范》和相关规定在所有重大方面保持有效的财务内部控制。

会计师事务所出具的内部控制审计报告与董事会的自我评价报告意见是否一致

√ 是 □ 否

十五、上市公司治理专项行动自查问题整改情况

公司已按照中国证监会《关于开展上市公司治理专项行动的公告》（证监会公告〔2020〕69号）的要求，认真学习贯彻《上市公司治理准则》等规范性文件，落实公司治理要求，认真填写专项自查清单，通过相应填报系统按期提交自查报告，并对存在的问题进行相应整改。

第五节 环境和社会责任

一、重大环保问题

上市公司及其子公司是否属于环境保护部门公布的重点排污单位

√ 是 □ 否

公司或子公司名称	主要污染物及特征污染物的名称	排放方式	排放口数量	排放口分布情况	排放浓度	执行的污染物排放标准	排放总量	核定的排放总量	超标排放情况
红太阳股份（母公司）	废水（COD；氨氮）	连续排放	1	厂区东北角	COD： 31.3mg/L ；氨氮 0.59 mg/L	《太湖地区城镇污水处理厂及重点工业行业主要水污染物排放限值》（DB32/1072-2018）（COD≤60mg/L、氨氮≤5mg/L）	COD： 12.9365t； 氨氮： 0.2207t	COD:18.75t/a	无
红太阳股份(母公司)	废气（VOCs）	连续排放	1	吡虫啉烘房	VOCs： 8.0125mg/m ³ ；颗粒物 3.875mg/m ³	VOCs（参考非甲烷总烃）执行《化学工业挥发性有机物排放标准》（VOCs≤80mg/L）；颗粒物排放执行《大气污染物综合排放标准》中表2二级标准（颗粒物≤120mg/L）	VOCs0.111t、颗粒物 0.05372t	VOCs:16.73t/a;颗粒物 4.08t/a	无
红太阳股份(母公司)	废气（VOCs）	连续排放	1	危废仓库东	VOCs： 2.758 mg/m ³	VOCs（参考非甲烷总烃）执行《化学工业挥发性有机物排放标准》（VOCs≤80mg/L）	VOCs 0.1044t	VOCs:16.73t/a;颗粒物 4.08t/a	无
红太阳股份(母公司)	废气（VOCs）	连续排放	1	加工泵区西	VOCs： 7.545 mg/m ³	VOCs（参考非甲烷总烃）执行《化学工业挥发性有机物排放标准》（VOCs≤80mg/L）	VOCs 0.7805t	VOCs:16.73t/a;颗粒物 4.08t/a	无
红太阳股份(母公司)	废气（VOCs）	连续排放	1	吡虫啉泵区北	VOCs 7.21 mg/m ³ 、 颗粒物 2.991 mg/m ³	VOCs（参考非甲烷总烃）执行《化学工业挥发性有机物排放标准》（VOCs≤80mg/L）；颗粒物排放执行《大气污染物综合排放标准》中	VOCs0.1241t、颗粒物 0.05149t	VOCs:16.73t/a;颗粒物 4.08t/a	无

						表 2 二级标准（颗粒物 ≤120mg/L）。			
华洲药业	废气（VOCs）	连续排放	1	敌草快合成	VOCs37.14 mg/m ³ 、颗粒物 10.9625 mg/m ³	VOCs（参考非甲烷总烃）执行《化学工业挥发性有机物排放标准》（VOCs≤80mg/L）；颗粒物排放执行《大气污染物综合排放标准》中表 2 二级标准（颗粒物 ≤120mg/L）。	VOCs0.7068t、颗粒物 0.2135t	VOCs:4.52t/a；二氧化硫:4.75t/a；氮氧化物:21.92t/a；颗粒物 10.7t/a	无
华洲药业	天然气锅炉废气（二氧化硫；氮氧化物；颗粒物）	连续排放	1	4#冰机房西侧	1.5 mg/m ³	锅炉大气污染物排放标准》(GB13271-2014)(二氧化硫≤50 mg/L；氮氧化物≤150mg/L；颗粒物≤20mg/L)	二氧化硫 0.06187t、氮氧化物 0.4633t、颗粒物 0.2465t	VOCs:4.52t/a；二氧化硫:4.75t/a；氮氧化物:21.92t/a；颗粒物 10.7t/a	无
南京生化	废水（COD；氨氮）	间歇排放	1	厂区北面	COD:114.8mg/L；氨氮：17.3023 mg/L	《南京江北新材料科技园污水接管标准》(COD ≤500mg/l；氨氮≤50 mg/l)	COD:9.3578 吨、氨氮：1.4963 吨	COD：22.9690t/a、氨氮：1.3630 t/a	无
南京生化	废气(二氧化硫；氮氧化物；颗粒物；VOC)	连续排放	16	厂区各排气口	二氧化硫：10.415 mg/m ³ ；氮氧化物 106.945 mg/m ³ ；颗粒物 6.847 mg/m ³ ；VOC：4.035 mg/m ³	《危险废物焚烧污染控制标准》(GB18484-2001)(二氧化硫≤200 mg/l；氮氧化物≤500 mg/l；烟尘：65 mg/l)；《大气污染物综合排放标准 GB16297-1996》粉尘：120 mg/l；《化学工业挥发性有机物排放标准 DB 32/3151-2016》VOC：80 mg/l。	二氧化硫：1.598 吨、氮氧化物：10.7683 吨、颗粒物：0.5107 吨、VOC：0.5783 吨	二氧化硫：12.424 t/a、氮氧化物：12.7452 t/a、颗粒物：4.0854t/a、VOC：10.2773 t/a	无
安徽国星	废水（COD；氨氮）	连续排放	1	厂区污水处理车间	COD：31.89mg/l；氨氮：0.214mg/l	《杂环类农药工业水污染物排放标准》(21523-2008)(COD≤100mg/l,氨氮≤10mg/l)	COD：34.39t/a；氨氮：0.229t/a	COD：1420.35t/a	无
安徽国星	废气(二氧化硫，	连续排放	15	厂区各排	二氧化	《锅炉大气污染物排放标准》(GB13271-2014)	二氧化	二氧化	无

	氮氧化物)			气口	3.65mg/l; 氮氧化物: 57.26mg/l; VOCs:	特别排放 (二氧化硫≤ 200 mg/l,氮氧化物≤ 200 mg/l,颗粒物≤30 mg/l);《危险废物焚烧控制标准》(GB 18484-2001)(二氧化硫≤200 mg/l,氮氧化物≤ 500 mg/l,颗粒物≤65 mg/l);《大气污染物综合排放标准》(GB16297-1996)(氮氧化物≤240mg/l,颗粒物≤120 mg/l)	3.56t/a; 氮氧化物: 61.822t/a; VOCs: 4.05t/a	182.384t/a; 氮氧化物: 931.612t/a; VOCs: 234.708t/a	
安徽瑞邦	废气(氮氧化物)	连续排放	3	厂区各排气口	氮氧化物: 91.71mg/l; VOCs: 7.76mg/l	《大气污染物综合排放标准》(GB16297-1996)(氮氧化物≤240mg/l,颗粒物≤120 mg/l)	氮氧化物: 4.1958t/a; VOCs: 0.5502t/a	VOCs: 3.33t/a	无
重庆华歌	废水 (COD, 氨氮)	连续排放	1	厂区废水总排口	COD:15.5 mg/l; 氨氮: 2.12mg/l	万州化工园污水处理厂工业废水接管标准(万工管文[2010]85号)COD≤480mg/l; 氨氮≤30mg/l	COD:2.76 4t; 氨氮:0.383t	COD:76. 8t/a; 氨氮: 4.8t/a	无
重庆华歌	废气(颗粒物, 二氧化硫, 氮氧化物, 挥发性有机物)	连续排放	11	厂区各排气口	颗粒物: 29.4mg/m ³ ; 二氧化硫 21.7mg/m ³ ; 氮氧化物 45.1mg/m ³ ; 挥发性有机物 5.5mg/m ³	《大气污染物综合排放标准》(GB16297-1996) 二级标准)颗粒物≤ 120mg/m ³ ; 挥发性有机物≤ 120mg/m ³ ; 二氧化硫≤ 550mg/m ³ ; 氮氧化物≤ 500mg/m ³	颗粒物: 1.667t; 二氧化硫: 1.870t; 氮氧化物: 1.044t; 挥发性有机物: 1.676t	颗粒物: 6.914t/a; 二氧化硫: 21.022 氮氧化物: 92.15t/a; 挥发性有机物: 33.129 t/a	无
重庆中邦	废水 (COD、氨氮)	连续排放	1	厂区废水总排口	COD:15.5 mg/L; 氨氮: 2.12mg/L	万州化工园污水处理厂工业废水接管标准(万工管文[2010]85号)COD≤480mg/l; 氨氮≤30mg/l	COD:0.52 8t/a; 氨氮: 0.059 t/a	COD:1.9 46t/a; 氨氮: 0.243 t/a	无
重庆中邦	废气(非甲烷总烃、甲醇、氮氧化物)	有组织排放	3	二氯吡啶生产工艺	非甲烷总烃:43.6m g/m ³ 、三氯甲烷:	《大气污染物综合排放标准》(DB50/418-2016) 非甲烷总烃≤ 120mg/m ³ 、甲醇≤	非甲烷总烃:0.15 t/a、三氯甲烷:	非甲烷总烃:\、三氯甲烷: 7.2t/a、氮	无

	物、氯化氢、硫化氢)			废气排放口、吡啶硫酮锌尾气吸收塔、吡啶硫酮锌碱液吸收塔	0mg/m ³ 、氮氧化物:0mg/m ³ 、氯化氢:5.8mg/m ³ 、硫化氢:0.041mg/m ³	190mg/m ³ 、氮氧化物≤240mg/m ³ 、氯化氢≤100mg/m ³	0t/a、氮氧化物:0t/a、氯化氢:0.012t/a、硫化氢:0.008t/a	氧化物:0.102t/a、氯化氢:\、硫化氢:\	
山东科信(老厂区)	废水(COD;氨氮)	连续排放	1	厂区南门	COD:64.1mg/l;	《山东海河流域水污染物综合排放标准》(DB37/67-2007)(COD≤100mg/l;氨氮≤15mg/l);污水厂委托处置协议)(COD≤200mg/l;氨氮≤30mg/l)	COD:0.745t; 氨氮:0.0647t	COD:70.7t/a; 氨氮:10.605t/a	无
山东科信(老厂区)	废气(颗粒物;二氧化硫;氮氧化物;VOCs)	连续排放	6	厂区北面	VOCs:22.8mg/l;	《大气污染物综合排放标准》(GB16297-1996)表2二级标准《山东省区域性大气污染物综合排放标准》	VOCs:0.2034315t	1.89451吨	无
山东科信(新厂区)	废水(COD;氨氮)	连续排放	1	厂区东北角	无	《山东海河流域水污染物综合排放标准》(DB37/67-2007)(COD≤100mg/l;氨氮≤15mg/l);污水厂委托处置协议)(COD≤200mg/l;氨氮≤30mg/l)	无	COD:70.7t/a;	无
山东科信(新厂区)	废气(VOCs)	连续排放	7	厂区西面	无	《大气污染物综合排放标准》(GB16297-1996)表2二级标准《山东省区域性大气污染物综合排放标准》(DB37/2376-2013)(颗粒物≤30mg/l;二氧化硫≤200mg/l;氮氧化物≤200mg/l;VOCs≤120mg/l)	无	1.89451吨	无

防治污染设施的建设和运行情况

受国家“创新转型、绿色发展”产业政策和全国各地环境整治政策的持续深入推进，公司长期践行的“环保治理是道德治理”和“绿色发展、环保先行”的理念优势突显。报告期内，公司严格按照国家和地方的环保法律法规，坚持贯彻落实环境保护“三同时”原则，积极开展“三废”综合治理，并致力于强化环保投入、持续优化环保处理工艺，推动节能减耗。公司及主要子公司环保设施运行工况稳定、良好，生产过程中产生的废水、废气、废液、固废等各环保指标达标排放并规范化处理，不存在重大环保或其他重大社会安全问题。

建设项目环境影响评价及其他环境保护行政许可情况

公司严格按照法律法规的要求执行环境影响评价制度及“三同时”制度，建设项目合法合规，未有未批先建或批建不符情况发生。公司已建项目已获得环境主管部门审批，已运行项目已通过竣工环境保护验收。

突发环境事件应急预案

公司按照相关规定编制了《突发环境事件应急预案》，并向环境主管部门进行了登记备案，且定期开展应急演练活动。同时，公司设置了环境风险事故水污染三级防控系统（收集沟+收集池+事故应急罐），事故应急状态下废水可全收集，再进入污水处理厂处理，不会直接排入外环境，造成水环境污染；并建有应急火炬，用于事故应急状态下废气的处理，确保废气在事故应急状态不直接排入大气。

环境自行监测方案

公司按照相关规定编制了《环境自行监测方案》，积极开展自行监测工作，并根据环境主管部门要求在有关平台上进行公示。公司自行监测主要采用手动与自动相结合的方式，公司在废水总排口安装了废水在线监控设施对COD、氨氮、总磷、总氮、PH进行实时监控，在锅炉和固废炉烟气排口安装了烟气在线监控设施，对二氧化硫、氮氧化物、烟尘等污染物排放情况进行实时监控，公司在线监控设施均与环境主管部门联网，实时监控。非自动监测污染物公司主要采用内部手工监测和委托有资质的监测单位，根据排污许可证管理要求对不同的污染因子进行监测，监测结果显示各项指标均能达标排放。

报告期内因环境问题受到行政处罚的情况

公司或子公司名称	处罚原因	违规情形	处罚结果	对上市公司生产经营的影响	公司的整改措施
南京生化	2021年5月12日，清理应急池，并将清理出污泥堆放在应急池内边角，袋口敞开，有较重异味，走航监测显示周边甲苯浓度较高，未对上述作业过程中产生的废气收集处理。	2021年5月12日，清理应急池，并将清理出污泥堆放在应急池内边角，袋口敞开，有较重异味，走航监测显示周边甲苯浓度较高，未对上述作业过程中产生的废气收集处理。	责令改正；处罚款人民币柒万元整；	无	立即整改与验收
南京生化	有5吨事故应急池清理出的含水污泥（物化污泥，HWO4）贮存于事故应急池南侧未密闭大棚内，有51吨氯化铵（HWO4）贮	未安全贮存于危废仓库；危废仓库“三防”措施落实到位。	责令立即改正违法行为；对未按照国家环境保护标准贮存、利用、处置危险废物或	无	事故应急池清理出的物化污泥已经全部委托有资质单位处理。51吨氯化铵为当天多效蒸发车间产出，并于当天入库，当天下午进行了委外处置。现

	存于多效蒸发车间南侧棚内；均未安全贮存于危废仓库；危废仓库“三防”措施落实不到位，房顶有破损现象，危废仓库贮存有物化污泥 18.039 吨，废机油 1.21 吨。		者将危险废物混入非危险废物中贮存的行为处罚款人民币壹拾肆万元整(¥140000 元整)。		有危废库内墙面已经进行了防腐、防渗处理，房顶已修补完成。新危废库已建成投用，旧危废库已停止使用。
南京生化	80 吨/天废水生化处理项目及 500 平方米危废仓库项目环境影响报告表于 2021 年 4 月由南京睿华勘察设计有限公司编制完成，2021 年 5 月 26 日取得南京市江北新区管委会行政审批局环评批复（宁新区管审环表复（2021）65 号）。该项目环评文件描述的污水处理站废气治理设施建设内容与实际建设内容不一致，引用监测报告数据与实际数据不一致。	该项目环评文件描述的污水处理站废气治理设施建设内容与实际建设内容不一致，引用监测报告数据与实际数据不一致。	责令立即改正违法行为；对建设项目环评文件内容存在虚假不实的行为处罚款人民币伍拾万元整（¥500000 元整）。	无	已对该项目重新委托南京白云环境科技集团股份有限公司进行了验收监测，并于 2021 年 12 月 3 日召开了该项目的竣工验收会，验收组同意该项目通过建设项目竣工环境保护环保竣工验收。并于 2021 年 12 月 1 日~12 月 29 日该项目在建设项环境影响评价信息平台及南京白云环境科技集团股份有限公司网站进行了自主验收报告的公示。现已完成整改。
重庆华歌	污水处理厂旁雨污切换阀门 A 闸后端渗漏出。	违反《水污染防治法》第三十九条之规定。	责令改正；罚款壹拾伍万元	无	立即整改，对渗漏点进行修复
重庆中邦	收集、贮存危险废物未按照危险废物特性分类进行。	已构成“收集、贮存危险废物未按照危险废物特性分类进行”的环境违法行为。	责令改正；罚款贰拾万元	无	立即整改，对废盐和废包装袋进行分类收集、贮存。

其他应当公开的环境信息

公司严格执行《环境保护法》和《企业事业单位环境信息公开办法》的要求，及时通过网络、厂区显示屏等方式主动公开污染物环境指标等相关环境信息，接受群众和社会各界的监督。

在报告期内为减少其碳排放所采取的措施及效果

√ 适用 □ 不适用

1、2021年度，山东科信（老厂区）升级改造挥发性有机废气治理设施及工艺，由原来的冷凝+吸收，升级改造成冷凝+水洗+RTO+冷却+碱洗工艺。改造后非甲烷总烃排放由原来的55mg/m³降低至30mg/m³以下。大大减少了挥发性有机物的排放量。

2、重庆华歌

①新建蒸汽冷凝水回收系统

充分回收冷凝水二次闪蒸蒸汽，使能源回收利用率达95%以上，减少二次蒸汽排放的热污染和噪声污染及烟气污染物烟尘、SO₂，系统热效率提高，节省15%蒸汽消耗，减少水处理设备投资和运行费用。

②天然气减量工程

通过废液焚烧炉设备优化，焚烧工艺升级改造，使天然气用量由400立方米/小时降低为300立方米/小时，每年减少天然气72万立方米。

3、安徽国星

①新建2套VOCs吸收装置用于罐区尾气和灌装间处理，减少VOCs排放，对污水厂高浓预处理装置池体进行加盖，并增加1套尾气吸收装置，进一步减少无组织废气的排放。

②安徽购买VOCs密封点检测设备，定期开展涉VOCs动静密封点泄漏检测与修复工作，加强设备设施动态管理，减少动静密封点VOCs排放。

其他环保相关信息

公司自相关政府部门开展环境信用等级评价以来，已连续多年获得“环保诚信企业”，并先后荣获“荣获国家级绿色工厂”、“节能示范企业”和“节水型企业”等多项荣誉。

二、社会责任情况

不适用

公司需遵守《深圳证券交易所上市公司自律监管指引第3号——行业信息披露》中化工行业的披露要求

报告期内，公司积极响应政府安全管理部门的政策要求，不断加大对安全管理的投入及内部控制制度建设，形成了完整有效的安全生产监管体系，并对公司现有涉及的危险源、危化品、危险工艺进行了全面的排查和全程管理，同时加大对公司各级领导、车间组长、操作工等开展安全生产教育和培训，提高安全生产的意识、筑牢安全生产的红线。报告期内，公司各生产基地均按要求完成各级安全主管部门的安全检查工作。

三、巩固拓展脱贫攻坚成果、乡村振兴的情况

无·

第六节 重要事项

一、承诺事项履行情况

1、公司实际控制人、股东、关联方、收购人以及公司等承诺相关方在报告期内履行完毕及截至报告期末尚未履行完毕的承诺事项

√ 适用 □ 不适用

承诺事由	承诺方	承诺类型	承诺内容	承诺时间	承诺期限	履行情况
股改承诺						
收购报告书或权益变动报告书中所作承诺						
资产重组时所作承诺	南京第一农药集团有限公司、杨寿海	关于避免同业竞争的承诺	实际控制人杨寿海承诺：本次重组后杨寿海先生及其控制的企业将不再经营与本次拟注入资产和南京红太阳股份有限公司现有业务相竞争的业务。 控股股东南一农集团承诺：（1）将不会直接从事与上市公司目前或未来所从事的相同或相似的业务；（2）将避免其全资子公司、控股子公司或拥有实际控制权的其他公司从事与南京红太阳股份有限公司目前或未来所从事的相同或相似的业务。	2011年09月30日	详见承诺内容	履行中
	南京第一农药集团有限公司、杨寿海	关于保持上市公司独立性的承诺	南一农集团及其实际控制人杨寿海先生承诺：本次交易完成后，南一农集团及其实际控制人杨寿海先生将按照有关法律法规的要求，保证上市公司与南一农集团及其控制的其他企业在人员、资产、财务、机构和业务等方面的独立。	2011年09月30日	详见承诺内容	履行中
首次公开发行或再融资时所作承诺						
股权激励承诺						
其他对公司中小股东所作承诺	江苏红太阳医药集团有限公司	关于业绩承诺	江苏红太阳医药集团有限公司承诺：根据 2020 年 6 月 29 日南京红太阳股份有限公司与江苏红太阳医药集团有限公司	2020年06	详见承诺内容	履行中

	司	和补偿措施的承诺	公司签署的《业绩承诺补偿之补充协议》约定,重庆中邦科技有限公司 2018 年度、2019 年度、2020 年度、2021 年度经审计的税后净利润总和不低于 36898.12 万元。如重庆中邦科技有限公司 2018 年度、2019 年度、2020 年度、2021 年度经审计的税后净利润总和低于 36898.12 万元,则江苏红太阳医药集团有限公司需以现金方式对南京红太阳股份有限公司进行业绩补偿,业绩补偿的具体金额按以下公式确定:补偿现金金额=(业绩承诺期间内各年的承诺净利润总和-截至业绩承诺期期末各年累计实现净利润数)÷业绩承诺期间内各年的承诺净利润总和×标的资产交易价格-已补偿现金金额。如根据上述公式计算的金额小于或等于 0 时,则按 0 取值,即乙方无需向甲方补偿。但已经补偿的金额不冲回。上述承诺中所称净利润均指经具证券从业资格的会计师事务所审计的扣除非经常性损益后的净利润(以归属于母公司股东的扣除非经常性损益的净利润为计算依据)。如本协议与原协议(即 2018 年 12 月 10 日南京红太阳股份有限公司与江苏红太阳医药集团有限公司签署的《关于重庆中邦科技有限公司之股权转让协议》和《关于重庆中邦科技有限公司股权转让之业绩承诺补偿协议》)内容不一致,则以本协议为准。(注:该承诺事项已经公司第八届董事会第二十五次会议和公司 2019 年年度股东大会审议通过。)	月 29 日		
承诺是否按时履行	是					
如承诺超期未履行完毕的,应当详细说明未完成履行的具体原因及下一步的工作计划	不适用					

2、公司资产或项目存在盈利预测,且报告期仍处在盈利预测期间,公司就资产或项目达到原盈利预测及其原因做出说明

√ 适用 □ 不适用

盈利预测资产或项目名称	预测起始时间	预测终止时间	当期预测业绩(万元)	当期实际业绩(万元)	未达预测的原因(如适用)	原预测披露日期	原预测披露索引
重庆中邦	2018年01月01日	2021年12月31日	36,898.12	21,145.48	业绩承诺期内,受国际国内疫情持续蔓延、化工原材料价格持续上涨、国内能耗“双控”政策等、安全事故导致上下游产业链停产停工等不可抗力因素影响。	2020年06月30日	2020-070号公告

公司股东、交易对手方在报告年度经营业绩做出的承诺情况

√ 适用 □ 不适用

根据公司收购重庆中邦科技有限公司(以下简称“重庆中邦”)与江苏红太阳医药集团有限公司(以下简称“红太阳医药集团”)于2020年6月29日签署的《业绩承诺补偿之补充协议》,红太阳医药集团承诺:重庆中邦2018、2019、2020、2021年度经审计的税后净利润总和不低于36,898.12万元。

业绩承诺的完成情况及其对商誉减值测试的影响

根据中兴财光华审专字(2022)第304032号之《关于重庆中邦科技有限公司2021年度业绩承诺实现情况的专项审核报告》,重庆中邦2018、2019、2020、2021年度业绩实现情况如下:经立信会计师事务所(特殊普通合伙)审计,重庆中邦2018年度扣非后归20属于母公司的净利润为6,820.49万元,完成了2018年度业绩承诺金额6,448.98万元;经立信会计师事务所(特殊普通合伙)审计,重庆中邦2019年度扣非后归属于母公司的净利润为2,232.36万元,未完成2019年度业绩承诺金额8,477.41万元;经立信中联会计师事务所(特殊普通合伙)审计,重庆中邦2020年度扣非后归属于母公司的净利润为4,438.84万元,未完成2020年度业绩承诺金额11,214.20万元;经中兴财光华会计师事务所(特殊普通合伙)审计,重庆中邦2021年度经审计的扣非后归属于母公司的净利润为7,653.80万元,未完成2021年度业绩承诺金额10,757.53万元,至此重庆中邦2018年度、2019年度、2020年度、2021年度经审计的税后净利润总和为21,145.48万元,低于36,898.12万元,业绩承诺完成率为57.31%。

二、控股股东及其他关联方对上市公司的非经营性占用资金情况

√ 适用 □ 不适用

单位:万元

股东或关联人名称	关联关系类型	占用时间	发生原因	期初数	报告期新增占用金额	报告期偿还总金额	期末数	截至年报披露日余额	预计偿还方式	预计偿还金额	预计偿还时间(月份)
南一农集	控股股东	2019年	2019年受	153,134.01	0	1,575.36	151,558.65	151,558.65	现金清偿;股权	151,558.65	2022年12月31

团			全球经济下行压力加大,随着国家去杠杆政策的力度不断加强,尤其是金融机构对民营企业拖贷、抽贷、压贷等,银行内部授信流程拉长、时间不确定,公开市场融资愈发困难同上						转让收入清偿; 以股抵债清偿; 以资抵债清偿; 其他		日前
红太阳集团	控股股东 关联人	2019年		144,434.46	0	1,331.15	143,103.31	143,043.31	现金清偿;股权转让收入清偿; 以股抵债清偿; 以资抵债清偿; 其他	143,043.31	2022年12月31日前
南一农集团	控股股东	2012年	历史遗留业务往来导致的非经营性占用资金。	213	0	0	213	213	现金清偿;股权转让收入清偿; 以股抵债清偿; 以资抵债清偿; 其他	213	2022年12月31日前
南一农集团	控股股东	2016年	历史遗留业务往来导致的非	1,802.8	0	0	1,802.8	1,802.8	现金清偿;股权转让收入清偿; 以股抵债清偿;	1,802.8	2022年12月31日前

			经营性占用资金。						以资抵债清偿；其他		
南一农集团	控股股东	2019年	历史遗留业务往来导致的非经营性占用资金。	6,000	0	0	6,000	6,000	现金清偿；股权转让收入清偿；以股抵债清偿；以资抵债清偿；其他	6,000	2022年12月31日前
南一农集团	控股股东	2018年	历史遗留业务往来导致的非经营性占用资金。	1,500	0	0	1,500	1,500	现金清偿	1,500	2022年12月31日前
合计				307,084.27	0	2,906.51	304,177.76	304,117.76	--	304,117.76	--
期末合计值占最近一期经审计净资产的比例			514.17%								
相关决策程序			不适用								
当期新增控股股东及其他关联方非经营性资金占用情况的原因、责任人追究及董事会拟定采取措施的情况说明			不适用								
未能按计划清偿非经营性资金占用的原因、责任追究情况及董事会拟定采取的措施说明			<p>受到全球经济下行和银行对民营企业紧缩银根，导致银行等金融机构对控股股东及其关联方压、抽和断贷等影响，造成控股股东及其关联方发生资金链危机。控股股东南一农集团进入重整程序，当前重整正在进行中。公司及董事会本着对全体股东负责的态度，持续督促南一农集团及其关联方尽快归还占用资金，以消除对公司的影响，切实维护公司及广大投资者的利益。为此，公司积极关注南一农集团重整及进展情况，了解和跟进南一农集团及其关联方的资产、负债和经营情况，持续定期发函或现场问询南一农集团及其关联方关于落实归还占用资金计划方案进度，催促其尽快清偿占款。目前相关方正在积极整改中。同时，公司积极聚焦主业，发挥产业优势，降本增效，强化公司经营管理质量，并进一步强化合规意识，规范公司运</p>								

	行，完善内部控制体系，防范此类事件的再次发生。
会计师事务所对资金占用的专项审核意见	因红太阳股份为控股股东南京第一农药集团有限公司（以下简称南一农集团）、第二大股东红太阳集团有限公司（以下简称红太阳集团）对外借款提供担保，南一农集团、红太阳集团发生违约导致红太阳股份被银行划转资金而形成资金占用，其中南一农集团形成资金占用 151,558.65 万元、红太阳集团形成资金占用 143,103.32 万元；本期发现历史遗留问题导致的南一农集团非经营性占用资金 9,515.80 万元，由于我们对上述红太阳股份相关关联方非经营性资金占用事项形成的其他应收款余额 304,177.77 万元这一事项发表保留意见，因此我们对汇总表所载的其他应收款金额发表保留意见。
公司年度报告披露的控股股东及其他关联方非经营性占用金情况与专项审核意见不一致的原因	不适用

三、违规对外担保情况

适用 不适用

公司报告期无违规对外担保情况。

四、董事会对最近一期“非标准审计报告”相关情况的说明

适用 不适用

南京红太阳股份有限公司(以下简称“公司”)聘请的中兴财光华会计师事务所(特殊普通合伙)对公司2021年度财务报表进行了审计,并出具了保留意见的审计报告。根据《公开发行证券的公司信息披露编报规则第14号—非标准意见及其涉及事项的处理》、《深圳证券交易所股票上市规则》等有关规定,公司董事会对该保留意见的审计报告涉及事项作如下说明:

一、保留意见审计报告涉及的事项的表述原文

1、关联方非经营性资金占用金额及可回收金额的准确性无法判断

如财务报表附注十“(五)、4关联方资金拆借”所述,截至2021年12月31日,红太阳股份相关关联方非经营性资金占用事项形成的其他应收款余额为304,177.77万元,其中控股股东南京第一农药集团有限公司(以下简称南一农集团)151,558.65万元、第二大股东红太阳集团有限公司(以下简称红太阳集团)143,103.32万元,上述事项主要是由于红太阳股份为南一农集团、红太阳集团对外借款提供担保,因南一农集团、红太阳集团发生违约导致红太阳股份被银行划转资金而形成资金占用。本期发现历史遗留问题导致的南一农集团非经营性占用资金9,515.80万元。本期红太阳股份管理层根据未来可收回金额计算南一农集团、红太阳集团的清偿率并由此对上述其他应收款计提信用减值损失184,591.11万元。

由于红太阳股份未能提供上述与相关关联方资金占用金额及可回收金额准确性的充分资料,我们无法就上述红太阳股份应收关联方资金占用款项金额及可回金额的准确性获取充分、适当的审计证据。

2、因对外担保导致公司承担的巨额负债,余额的准确性无法确定

截至2021年12月31日,红太阳股份为南一农集团和红太阳集团提供担保本息合计242,135.55万元,红太阳股份管理层预计将就上述债务履行部分代偿义务,本期对此事项计提了预计负债137,113.38万元。

由于红太阳股份未能提供上述相关关联方偿付能力的充分资料,我们无法就上述红太阳股份承担的负债的余额的准确性获取充分、适当的审计证据。

3、预付款项和其他应收款的商业实质及可收回性无法判断

如财务报表附注五(五)、(六)所述,2021年12月31日,红太阳股份期末预付款项余额中包括预付颖上县颖发投资管理有限公司、南京卓韬装饰安装工程有限公司两家公司的余额合计为3,950.00万元,期末其他应收款余额中南京昇瑄吴琦投资信息咨询有限公司的余额为4,200.00万元。

因红太阳股份未提供有关上述事项的充分资料，我们无法就上述预付款项、其他应收款的商业实质及其合理性以及可收回性获取充分、适当的审计证据。

4、无法预计中国证监会立案调查的影响

红太阳股份于2020年7月6日收到中国证监会《调查通知书》（编号：沪证专调查字2020084号），因公司涉嫌信息披露违法违规，中国证监会决定对公司进行立案调查。由于该立案调查尚未有结论性意见或决定，因此我们无法确定立案调查结果对红太阳股份2021年度财务报表的影响。

我们按照中国注册会计师审计准则的规定执行了审计工作。审计报告的“注册会计师对财务报表审计的责任”部分进一步阐述了我们在这些准则下的责任。按照中国注册会计师职业道德守则，我们独立于红太阳股份，并履行了职业道德方面的其他责任。我们相信，我们获取的审计证据是充分、适当的，为发表保留意见提供了基础。

二、公司董事会对保留意见审计报告涉及事项的说明

中兴财光华会计师事务所（特殊普通合伙）依据相关情况，本着严格、谨慎的原则，出具了保留意见审计报告，对此公司董事会表示理解，其涉及的事项与事实相符，公司董事会原则上同意该审计报告。

三、消除上述事项及其影响的具体措施

2019年受全球经济下行压力加大，随着国家去杠杆政策的力度不断加强，尤其是金融机构对民营企业拖贷、抽贷、压贷等，银行内部授信审批流程拉长、时间不确定，公开市场融资愈发困难，二级市场也由于中美贸易战、去杠杆等原因剧烈波动，导致南一农集团及其关联方出现流动性危机，从而非经营性占用公司资金用于归还其融资借款及利息、流动资金周转等。发现上述情况后，公司和公司董事会、监事会及公司董事、监事、高级管理人员积极督促南一农集团及其关联方尽快偿还占用资金，以消除对公司的影响，目前相关方正积极整改中。对于本期发现历史遗留业务往来问题导致的南一农集团非经营性占用资金，公司和董事会高度重视，公司将持续与上述客户单位协商沟通预付款或货款退回；同时，公司积极从保护上市公司利益和中小投资者权益出发，向南一农集团管理人申报上述历史遗留业务往来导致的非经营性往来债权。同时，公司将进一步强化合规意识，规范公司运行，完善内部控制体系，防范此类事件的再次发生。

鉴于，公司当前状况以及面临的压力，公司已采取以及拟采取的主要应对措施如下：

1、深化核心竞争力，发挥产业优势

公司将抢抓农药刚性需求的历史机遇，通过聚焦主业、强链补短、优化结构、创新发展，深化市场布局，加大业务拓展，进一步优化资源配置，努力保障核心产业链产品的生产和供应，提高生产效益；同时，加大研发投入，提升产品品质，加快推动新产品、新项目建设，增强上市公司的持续发展能力和盈利能力，优化公司资产负债结构，改善上市公司资产质量，促进上市公司长远、健康发展。

2、加强内部管理，严格控制费用支出

公司将继续强化内部控制和财务管理，着力完善内部控制和规范治理水平，加强全面预算管理和成本管控，做好开源节流、降本增效和增收节支工作，严格控制各项费用支出；同时，积极调动和深入挖掘内部潜能，降低经营成本，最大限度提高主营业务盈利水平。

3、强化关键人员提升，积极配合立案调查

公司及公司董事、监事、高管等将加强学习上市公司相关法律、法规及规范性文件，进一步规范公司治理和三会运作机制，强化董事、监事及高级管理人员行为规范，不断健全公司的法人治理结构，提升公司规范化运作水平。目前，中国证监会对公司的立案调查尚在进行中，在立案调查期间，公司将积极配合中国证监会的调查工作，并严格按照监管要求履行信息披露义务。

五、董事会、监事会、独立董事（如有）对会计师事务所本报告期“非标准审计报告”的说明

√ 适用 □ 不适用

1、董事会意见：

中兴财光华会计师事务所（特殊普通合伙）依据相关情况，本着严格、谨慎的原则，出具了保留意见审计报告，对此公司董事会表示理解，其涉及的事项与事实相符，公司董事会原则上同意该审计报告。

2、监事会意见：

同意公司董事会对保留意见的审计报告涉及事项所做出的说明，该说明内容符合中国证监会、深圳证券交易所相关规定的要求，客观反映了公司截止2021年12月31日的财务状况，揭示了公司的财务风险。监事会将继续督促董事会和管理层切实采取有效措施，持续改进公司治理，防范经营风险，保持公司持续、稳定、健康的发展，切实维护好公司和全体股东的权益。

3、独立董事意见：

公司聘请的中兴财光华会计师事务所（特殊普通合伙）对公司2021年度财务报表进行了审计，中兴财光华依据相关情况，本着严格、谨慎的原则，出具了保留审计意见的报告，我们原则上同意该审计报告。我们将继续督促董事会和管理层切实采取有效措施，持续改进公司治理，防范经营风险，保持公司持续、稳定、健康的发展，切实维护好公司和全体股东的权益。

六、与上年度财务报告相比，会计政策、会计估计变更或重大会计差错更正的情况说明

√ 适用 □ 不适用

(1) 会计政策变更

①执行新租赁准则

财政部2018年12月7日发布了修订后的《企业会计准则第21号—租赁》（财会[2018]35号）（以下简称“新租赁准则”），本公司2021年1月1日起执行新租赁准则。根据新租赁准则的相关规定，本公司对于首次执行本准则的累积影响数，调整首次执行本准则当年年初留存收益及财务报表其他相关项目金额，不调整可比期间信息。

首次执行新租赁准则对期初留存收益及财务报表相关项目的影响汇总如下：

合并资产负债表：

项目	上年年末余额	年初余额	调整数		
			重分类	重新计量	合计
使用权资产		6,249,885.63		6,249,885.63	6,249,885.63
租赁负债		6,204,254.06		6,204,254.06	6,204,254.06
一年到期的非流动负债	840,578,361.94	846,782,616.00		6,204,254.06	6,204,254.06
未分配利润	1,099,810,879.51	1,099,421,537.39		-389,342.12	-389,342.12

母公司资产负债表：

项目	上年年末余额	年初余额	调整数		
			重分类	重新计量	合计
使用权资产		6,249,885.63		6,249,885.63	6,249,885.63
租赁负债		6,204,254.06		6,204,254.06	6,204,254.06
一年到期的非流动负债	190,500,560.17	196,704,814.23		6,204,254.06	6,204,254.06
未分配利润	134,050,706.61	133,661,364.49		-389,342.12	-389,342.12

与租赁准则相比，执行新租赁准则对当期财务报表相关项目的影响列示如下：

合并资产负债表:

项目	新准则下2021年12月31日余额	原准则下2021年12月31日余额
使用权资产	77,868.43	
租赁负债		
管理费用	497,307,375.91	497,246,658.77
财务费用	363,783,611.40	363,585,107.63
一年到期的非流动负债	1,164,285,795.42	1,163,801,507.78
未分配利润	-2,624,937,937.86	-2,624,289,374.83

母公司资产负债表

项目	新准则下2021年12月31日余额	原准则下2021年12月31日余额
使用权资产	77,868.43	0.00
租赁负债		
管理费用	118,554,823.04	118,494,105.90
财务费用	219,265,452.56	219,066,948.79
一年到期的非流动负债	420,827,802.53	420,343,514.89
未分配利润	-3,355,882,449.86	-3,355,233,886.83

上述会计政策变更业经本公司第五届董事会第五次会议于2020年12月29日决议通过。

(2) 会计估计变更

无

七、与上年度财务报告相比，合并报表范围发生变化的情况说明

√ 适用 □ 不适用

子公司名称	主要经营地	注册地	业务性质	持股比例 (%)		取得方式
				直接	间接	
海南坤宁生物科技有限公司	海口市	海口市	科技推广和应用服务业	66.9967		工商变更未出资
重庆翌邦贸易有限公司	重庆市	重庆市	批发业		100.00	设立

八、聘任、解聘会计师事务所情况

现聘任的会计师事务所

境内会计师事务所名称	中兴财光华会计师事务所（特殊普通合伙）
境内会计师事务所报酬（万元）	150
境内会计师事务所审计服务的连续年限	1

境内会计师事务所注册会计师姓名	汪小刚、万鹏
境内会计师事务所注册会计师审计服务的连续年限	1
境外会计师事务所名称（如有）	无
境外会计师事务所报酬（万元）（如有）	0
境外会计师事务所审计服务的连续年限（如有）	无
境外会计师事务所注册会计师姓名（如有）	无
境外会计师事务所注册会计师审计服务的连续年限（如有）	无

当期是否改聘会计师事务所

是 否

是否在审计期间改聘会计师事务所

是 否

更换会计师事务所是否履行审批程序

是 否

对改聘、变更会计师事务所情况的详细说明

公司2021年度审计机构为中兴财光华会计师事务所（特殊普通合伙）（以下简称“中兴财光华”），公司原聘任的2021年度审计机构为立信中联会计师事务所（特殊普通合伙）（以下简称“立信中联”）。由于公司与立信中联在审计时间安排上未能达成一致，经双方友好协商，公司不再续聘立信中联为公司2021年度审计机构。综合考虑公司业务发展和未来审计的需要，为保证审计工作的顺利进行，公司聘任中兴财光华为公司2021年度审计机构，负责公司2021年度财务审计、内部控制审计及有关事项鉴证工作等。公司已就变更会计师事务所事项与立信进行了事前沟通，取得了其理解和支持，立信中联对变更事项无异议。公司审计委员会、独立董事、董事会对变更2021年度审计机构事项无异议。本次变更会计师事务所事项已经公司第八届董事会第三十七次会议、第八届监事会第二十九次会议和公司2021年第二次临时股东大会审议通过。具体情况详见公司2021年12月13日、2021年12月29日在巨潮资讯网上披露的相关公告（公告编号：2021-098、2021-099、2021-100、2021-109）。

聘请内部控制审计会计师事务所、财务顾问或保荐人情况

适用 不适用

公司聘请中兴财光华会计师事务所（特殊普通合伙）为公司2021年度内部控制审计会计师事务所，费用共计50万元。

九、年度报告披露后面临退市情况

适用 不适用

十、破产重整相关事项

适用 不适用

公司报告期末未发生破产重整相关事项。

十一、重大诉讼、仲裁事项

适用 不适用

诉讼(仲裁)基本情况	涉案金额 (万元)	是否形成 预计负债	诉讼(仲 裁)进展	诉讼(仲裁)审 理结果及影	诉讼(仲 裁)判决执	披露日期	披露索 引

				响	行情况		
金融借贷纠纷, 案号: (2019) 苏 0106 民初 12524 号、(2020) 苏 0106 执 3097 号、(2020) 苏 0118 执 1290 号, 原告: 徽商银行股份有限公司南京分行, 被告: 南京红太阳股份有限公司、南京第一农药集团有限公司、杨寿海	7,503.91	以审计报告为准	收到终止执行裁定书	尚未付清, 已进入执行程序, 收到终止执行裁定书	执行程序已终止	2020 年 08 月 28 日	2020 年半年报
金融借贷纠纷, 案号: (2019) 沪 0101 民初第 26012 号、(2019) 沪 0101 财保 180 号、(2019) 沪 0101 执保 01986、01987 号、(2020) 沪 0101 执 4489 号, 原告: 北京银行股份有限公司上海分行, 被告: 南京红太阳股份有限公司、红太阳国际贸易(上海)有限公司、南京第一农药集团有限公司、杨寿海、杨柳	3,670.78	同上	已调解结案	目前尚未付清, 已进入执行程序。	已进入执行程序	2020 年 08 月 28 日	2020 年半年报
金融借贷纠纷, 案号: (2019) 沪 0101 民初 26013 号, 原告: 北京银行股份有限公司上海分行, 被告: 南京红太阳股份有限公司、红太阳国际贸易(上海)有限公司	776.12	同上	已调解结案	目前尚未付清, 已进入执行程序。	已进入执行程序	2020 年 08 月 28 日	2020 年半年报
金融借贷纠纷, 案号: (2019) 沪 0115 民初第 92131 号, 原告: 中国民生银行股份有限公司上海分行, 被告: 红太阳国际贸易(上海)有限公司、南京红太阳股份有限公司、南京第一农药集团、红太阳集团有限公司、杨寿海、杨柳	788.15	同上	已调解结案	目前尚未付清, 已进入执行程序。	已进入执行程序	2020 年 08 月 28 日	2020 年半年报
金融借款合同纠纷, 案号: (2020) 沪 0115 民初 3133 号、(2019) 沪 0115 财保 1965 号、(2020) 沪 0115 执 27791 号, 原告: 大华银行(中国)有限公司上海分行, 被告: 红太阳国际贸易(上海)有限公司、南京红太阳股份有限公司	4,647.24	同上	一审已判决, 已进入执行程序	目前尚未付清, 一审已判决, 已进入执行程序。	已进入执行程序	2020 年 08 月 28 日	2020 年半年报

金融借款合同纠纷，案号： (2020)沪 0115 民初 4453 号、 (2019)沪 0115 财保 1944 号、 (2020)沪 0115 执 15922 号， 原告：宁波银行股份有限公司 上海分行，被告：红太阳国际 贸易（上海）有限公司、南京 红太阳股份有限公司	4,502.48	同上	已进入执 行程序	目前尚未付 清，已进入执 行程序	已进入执 行程序	2020 年 08 月 28 日	2020 年半 年报
民间借贷纠纷，案号：(2019) 粤 1602 民初 4448 号，原告： 毛庆元，被告：南京红太阳股 份有限公司、南京第一农药集 团有限公司、杨寿海、赵晓华	4,014.27	同上	已进入执 行程序	目前尚未付 清，已进入执 行程序	已进入执 行程序	2020 年 08 月 28 日	2020 年半 年报
民间借贷纠纷，案号：(2019) 京 03 民初 633 号，原告：张 晋野，被告：南京红太阳股份 有限公司、南京第一农药集团 有限公司、杨寿海、赵晓华	14,924	同上	已进入执 行程序， 收到执行 决定书及 裁定书	目前尚未付 清，已进入执 行程序	已进入执 行程序	2020 年 08 月 28 日	2020 年半 年报
买卖合同纠纷，案号：(2019) 皖 0521 民初 976 号，原告： 安徽国星生物化学有限公司， 被告：浙江爱迪亚营养科技开 发有限公司	334.14	同上	债权已确 认，撤诉 结案，等 破产分 配；收到 合并破产 财产变价 方案，现 已通过表 决	债权已确认， 撤诉结案，等 破产分配；收 到合并破产 财产变价方 案，现已通过 表决	被告进入 破产程序	2020 年 08 月 28 日	2020 年半 年报
买卖合同纠纷，案号：(2019) 皖 0521 民初 977 号，原告： 安徽瑞邦生物科技有限公司， 被告：浙江爱迪亚营养科技开 发有限公司	942	同上	债权已确 认，撤诉 结案，等 破产分 配；收到 合并破产 财产变价 方案，现 已通过表 决	债权已确认， 撤诉结案，等 破产分配；收 到合并破产 财产变价方 案，现已通过 表决	被告进入 破产程序	2020 年 08 月 28 日	2020 年半 年报
买卖合同纠纷，案号：(2019) 苏 0118 民初 1027 号，原告： 南京红太阳股份有限公司，被 告：浙江爱迪亚营养科技开发	1,566.13	同上	债权已确 认，撤诉 结案，等 破产分 配；收到	债权已确认， 撤诉结案，等 破产分配；收 到合并破产 财产变价方	被告进入 破产程序	2020 年 08 月 28 日	2020 年半 年报

有限公司			合并破产 财产变价 方案, 现 已通过表 决	案, 现已通过 表决			
股权转让纠纷, 案号: (2019) 沪 0115 财保 2195 号、(2020) 沪 0115 民初 6646 号, 原告: 协鑫金控(上海)有限公司, 被告: 南京红太阳金控供应链 有限公司、南京第一农药集团 有限公司、江苏国星投资有限 公司、南京红太阳股份有限公 司	2,136.6	同上	二审已判 决、已申 请执行	目前尚未付 清, 已进入执 行程序	已进入执 行程序	2020 年 08 月 28 日	2020 年半 年报
买卖合同纠纷, 案号: (2020) 苏 0118 民初 261 号, 原告: 南京华远化工贸易有限公司, 被告: 南京红太阳股份有限公 司	4.48	同上	目前尚未 付清, 已 调解结案	目前尚未付 清, 已调解结 案	未进入执 行程序	2020 年 08 月 28 日	2020 年半 年报
借款合同纠纷, 案号: (2019) 渝 0101 民初 14524 号, 原告: 重庆三阳化工有限公司, 被 告: 云阳三阳化工有限公司	168	同上	二审已判 决	二审已判决, 目前尚未付 清	未进入执 行程序	2020 年 08 月 28 日	2020 年半 年报
承揽合同纠纷, 案号: (2020) 津 0118 民初 3335 号, 原告: 天津市天大北洋化工设备有 限公司, 被告: 南京红太阳生 物化学有限责任公司、南京红 太阳股份有限公司	261.89	同上	二审已判 决	目前尚未付 清, 已收到二 审判决书	已进入执 行程序	2020 年 08 月 28 日	2020 年半 年报
承揽合同纠纷, 案号: (2020) 津 0118 民初 3332 号, 原告: 天津市天大北洋化工设备有 限公司, 被告: 南京华洲药业 有限公司、南京红太阳生物化 学有限责任公司	39.81	同上	一审已判 决, 已付 清	已付清	未进入执 行程序	2020 年 08 月 28 日	2020 年半 年报
借款合同纠纷, 案号: (2020) 皖 05 民初 34 号, 原告: 安徽 马鞍山农村商业银行股份有 限公司, 被告: 南京第一农药 集团有限公司、马鞍山科邦生 态肥有限公司、红太阳集团有 限公司、安徽世界村新材料有	7,317.74	同上	尚未付 清, 二审 已判决	尚未付清, 二 审已判决	已进入执 行程序	2020 年 08 月 28 日	2020 年半 年报

限公司、杨寿海、南京红太阳新材料有限公司、南京红太阳股份有限公司、江苏国星投资有限公司							
合同纠纷，案号：(2020)内0823民初313号，原告：巴彦淖尔市静脉产业园高新技术环保有限公司，被告：南京红太阳股份有限公司	67.81	同上	尚未付清，收到二审判决书	尚未付清，收到二审判决书	未进入执行程序	2020年08月28日	2020年半年报
承揽合同纠纷，案号：(2020)苏0118民初1644号，原告：南京市高淳县金太红塑料加工厂，被告：南京红太阳股份有限公司	11.65	同上	尚未付清，已调解	尚未付清，已调解	未进入执行程序	2020年08月28日	2020年半年报
产品质量责任纠纷，案号：(2020)川1102诉前调4147号，原告：钱汉军，被告：南京红太阳股份有限公司、乐山市五丰农资有限责任公司	159.04	同上	尚未付清，二审已判决	尚未付清，二审已判决	已进入执行程序	2020年08月28日	2020年半年报
民间借贷纠纷，案号：(2020)黑01民初1876号，原告：杨志国，被告：杨寿海、南京第一农药集团有限公司（主债务人）、南京红太阳股份有限公司、江苏国星投资有限公司	9,600.51	同上	尚未付清，二审已判决	尚未付清，二审已判决	已进入执行程序	2021年04月30日	2020年年报
民间借贷纠纷，案号：(2020)黑01民初1868号，原告：谢丽艳，被告：南京红太阳股份有限公司、南京第一农药集团有限公司、江苏国星投资有限公司、杨寿海	11,342.33	同上	尚未付清，二审已判决	尚未付清，二审已判决	已进入执行程序	2021年04月30日	2020年年报
金融借款合同纠纷，案号：(2020)皖05民初209号，原告：中国建设银行股份有限公司马鞍山市分行，被告：安徽瑞邦生物科技有限公司（主债务人）、南京红太阳股份有限公司、杨寿海	6,900	同上	一审已判决，拍卖安徽瑞邦100%股权进行还款	安徽瑞邦100%股权已拍卖完成，欠款已付清，安徽瑞邦不再纳入合并报表范围内	已进入执行程序	2021年04月30日	2020年年报
典当纠纷，案号：(2020)苏0118民初2782号，原告：江苏省苏汇典当行有限公司，被告：南京红太阳股份有限公司	3,986.89	同上	一审已判决	尚未付清，一审已判决；未收到执行材料	尚未进入执行程序	2021年04月30日	2020年年报

司、南京第一农药集团有限公司、南京华歌置业有限公司、杨寿海							
融资租赁合同纠纷, 案号: (2020)京02民初455号, 原告: 建信融资租赁有限公司, 被告: 重庆华歌生物化学有限公司、南京红太阳股份有限公司、南京红太阳生物化学有限责任公司、杨寿海	19,740.26	同上	尚未付清, 二审已判决	尚未付清, 二审已判决, 收到执行通知书	已进入执行程序	2021年04月30日	2020年年报
合同纠纷, 案号: (2020)苏0118民初3100号, 原告: 南京铁塔信息技术有限公司, 被告: 南京红太阳股份有限公司	145.1	同上	尚未付清, 一审已判决	尚未付清, 二审已判决, 收到执行通知书	已进入执行程序	2021年04月30日	2020年年报
合同纠纷, 案号: (2020)苏01民初3241号, 原告: 中国信达资产管理股份有限公司江苏省分公司, 被告: 南京第一农药集团有限公司、红太阳集团有限公司、南京红太阳股份有限公司、杨寿海	43,403.69	同上	二审已判决	已收到二审判决书	未进入执行程序	2021年04月30日	2020年年报
建设工程施工合同纠纷, 案号: (2020)苏0118民初2618号, 原告: 常州新蓝天汇丰钢结构有限公司, 被告: 南京红太阳生物化学有限责任公司	86.92	同上	已调解结案	尚未付清, 已调解结案	未进入执行程序	2021年04月30日	2020年年报
合作纠纷, 案号: (2020)鄂1126民初2031号, 原告: 湖北蕲农化工有限公司, 被告: 重庆华歌生物化学有限公司	428.92	同上	二审已开庭	尚未付清, 二审已开庭	未进入执行程序	2021年04月30日	2020年年报
证券虚假陈述责任纠纷, 案号: (2020)苏01民初2174号、(2020)苏民终852号, 原告: 赵君, 被告: 南京红太阳股份有限公司	119.9	同上	一审未开庭	一审未开庭	未进入执行程序	2021年04月30日	2020年年报
借款合同纠纷, 案号: (2021)陕0802民初550号, 原告: 张红霞, 被告: 南京第一农药集团有限公司、杨寿海、杨柳、南京红太阳股份有限公司、江苏国星投资有限公司	1,000	同上	一审已开庭, 尚未收到判决书	尚未收到判决书	未进入执行程序	2021年04月30日	2020年年报
金融借款合同纠纷, 案号:	1,470.65	同上	目前尚未	目前尚未付	已进入执	2021年	2020年年

(2021)苏 0991 民初 649 号, 原告:上海浦东发展银行股份有限公司盐城分行,被告:江苏劲力化肥有限责任公司、南京第一农药集团有限公司、红太阳集团有限公司、南京红太阳股份有限公司、杨寿海、杨柳			付清,一审已判决	清,一审已判决,已收到执行裁定书	行程序	04月30日	报
金融借款合同纠纷,案号: (2021)苏 0118 民初 1679 号, 原告:广发银行股份有限公司南京湖南路支行,被告:南京第一农药集团有限公司,红太阳集团有限公司,杨寿海,杨柳,南京红太阳股份有限公司,南京红太阳生物化学有限责任公司	9,900	同上	目前尚未付清,一审已判决	目前尚未付清,一审已判决	已进入执行程序	2021年08月31日	2021年半年报
金融借款合同纠纷,案号: (2021)苏 0118 民初 1591 号, 原告:广发银行股份有限公司南京湖南路支行,被告:南京第一农药集团有限公司,红太阳集团有限公司,杨寿海,杨柳,南京红太阳股份有限公司,南京红太阳生物化学有限责任公司	5,589.97	同上	目前尚未付清,二审已判决	目前尚未付清,二审已判决	已进入执行程序	2021年08月31日	2021年半年报
广告合同纠纷,案号:(2021)京 03 民初 687 号,原告:央广金信(北京)文化传媒有限公司,被告:南京红太阳股份有限公司	15,105.56	同上	一审中	一审中	未进入执行程序	2021年08月31日	2021年半年报
融资租赁合同纠纷,案号: (2021)苏 1003 民初 2863 号, 原告:江苏华东文化科技融资租赁有限公司,被告:南京红太阳生物化学有限责任公司,南京红太阳股份有限公司,红太阳集团有限公司	7,704.23	同上	一审中	一审中	未进入执行程序	2021年08月31日	2021年半年报
融资租赁合同纠纷,案号: (2021)沪 74 民初 1868 号, 原告:浦银金融租赁股份有限公司,被告:南京红太阳股份有限公司、南京红太阳生物化	7,874.87	同上	一审已判决	尚未付清,一审已判决	未进入执行程序	2021年08月31日	2021年半年报

学有限责任公司、南京第一农药集团有限公司							
金融借款合同纠纷，案号： (2021)苏01民初1843号， 原告：上海浦东发展银行股份有限公司南京分行，被告：南京红太阳股份有限公司、杨寿海、杨柳、南京第一农药集团有限公司、红太阳集团有限公司	367.29	同上	一审已判决	尚未付清，一审已判决	已进入执行程序	2021年08月31日	2021年半年报
金融借款合同纠纷，案号： (2021)苏0118民初2094号， 原告：上海浦东发展银行股份有限公司南京分行，被告：南京第一农药集团有限公司、红太阳集团有限公司、南京红太阳股份有限公司、杨寿海、杨柳	2,053.11	同上	一审已判决	尚未付清，一审已判决	已进入执行程序	2021年08月31日	2021年半年报
金融借款合同纠纷，案号： (2021)苏0118民初2097号， 原告：上海浦东发展银行股份有限公司南京分行，被告：红太阳集团有限公司、南京第一农药集团有限公司、南京红太阳股份有限公司、杨寿海、杨柳	5,913.45	同上	一审已判决	尚未付清，一审已判决	已进入执行程序	2021年08月31日	2021年半年报
金融借款合同纠纷，案号： (2021)苏0118民初2083号， 原告：上海浦东发展银行股份有限公司南京分行，被告：南京红太阳生物化学有限责任公司、南京红太阳股份有限公司、南京第一农药集团有限公司、杨寿海、杨柳	2,040.47	同上	一审已判决	尚未付清，一审已判决	已进入执行程序	2021年08月31日	2021年半年报
金融借款合同纠纷，案号： (2021)苏0118民初2089号， 原告：上海浦东发展银行股份有限公司南京分行，被告：南京红太阳国际贸易有限公司、南京红太阳股份有限公司、南京第一农药集团有限公司、杨寿海、杨柳	6,227.58	同上	一审已判决	尚未付清，一审已判决	已进入执行程序	2021年08月31日	2021年半年报

金融借款合同纠纷，案号： (2021)苏 0118 民初 2498 号， 原告：交通银行股份有限公司江苏省分行，被告：南京红太阳股份有限公司、红太阳集团有限公司、南京第一农药集团有限公司、杨寿海、杨柳	3,107.94	同上	一审已判决	尚未付清，一审已判决	已进入执行程序	2021 年 08 月 31 日	2021 年半年报
金融借款合同纠纷，案号： (2021)苏 0118 民初 2489 号， 原告：交通银行股份有限公司江苏省分行，被告：南京红太阳股份有限公司、红太阳集团有限公司、南京第一农药集团有限公司、杨寿海、杨柳	2,127.35	同上	一审已判决	尚未付清，一审已判决	已进入执行程序	2021 年 08 月 31 日	2021 年半年报
金融借款合同纠纷，案号： (2021)苏 0118 民初 2491 号， 原告：交通银行股份有限公司江苏省分行，被告：南京红太阳股份有限公司、红太阳集团有限公司、南京第一农药集团有限公司、杨寿海、杨柳	1,716.61	同上	一审已判决	尚未付清，一审已判决	已进入执行程序	2021 年 08 月 31 日	2021 年半年报
金融借款合同纠纷,案号： (2021)苏 0118 民初 2495 号， 原告：交通银行股份有限公司江苏省分行，被告：南京红太阳股份有限公司、红太阳集团有限公司、南京第一农药集团有限公司、杨寿海、杨柳	3,084.34	同上	一审已判决	尚未付清，一审已判决	已进入执行程序		2021 年半年报
金融借款合同纠纷，案号： (2021)粤 01 民初 902 号， 原告：珠海华润银行股份有限公司广州分行，被告：南京红太阳股份有限公司、南京第一农药集团有限公司、红太阳集团有限公司、杨寿海	20,580.78	同上	一审中	尚未付清，一审中	未进入执行程序	2021 年 08 月 31 日	2021 年半年报
服务合同纠纷，案号：(2021)苏 0118 民初 2883 号，原告：南京道成企业管理咨询有限公司，被告：南京红太阳股份有限公司	32	同上	已调解结案	已付清，已调解结案	未进入执行程序	2022 年 04 月 28 日	2021 年年报
定作合同纠纷，案号：(2021)苏 0682 民初 5986 号，原告：	51.56	同上	已调解结案	尚未付清，已调解结案	未进入执行程序	2022 年 04 月 28 日	2021 年年报

南通星球石墨股份有限公司， 被告：南京红太阳生物化学有限公司						日	
融资租赁合同纠纷，案号： (2021)沪 0115 民初 47860 号；(2022)沪 0115 民初 9363 号，原告：平安国际融资租赁 (天津)有限公司，被告：南京 红太阳股份有限公司、杨寿海	550.35	同上	尚未开庭	尚未开庭	未进入执 行程序	2022 年 04 月 28 日	2021 年年 报
金融借款合同纠纷，案号： (2021)苏 0118 民初 2986 号， 原告：中信银行股份有限公司 南京分行，被告：南京红太阳 股份有限公司（主债务人）、 南京第一农药集团有限公司	15,712.64	同上	一审已判 决	尚未付清，一 审已判决	未进入执 行程序	2022 年 04 月 28 日	2021 年年 报
金融借款合同纠纷，案号： (2021)苏 0118 民初 4279 号， 原告：紫金信托有限责任公 司，被告：红太阳集团有限公 司（主债务人）、南京红太阳 股份有限公司、杨寿海、杨柳	14,173	同上	一审已判 决	尚未付清，一 审已判决	未进入执 行程序	2022 年 04 月 28 日	2021 年年 报
买卖合同纠纷，案号：(2021) 苏 0118 民初 4531 号，原告： 南京红太阳股份有限公司，被 告：广西农大农资销售有限公 司	17	同上	尚未开庭	尚未开庭	未进入执 行程序	2022 年 04 月 28 日	2021 年年 报
金融借款合同纠纷，案号： (2021)苏 0118 民初 4522 号， 原告：中国银行股份有限公司 高淳支行，被告：南京红太阳 股份有限公司、红太阳集团有 限公司、杨寿海、杨柳（主债 务人：南一农）	2,500	同上	一审已判 决	尚未付清，一 审已判决	未进入执 行程序	2022 年 04 月 28 日	2021 年年 报
金融借款合同纠纷，案号： (2021)苏 0118 民初 4519 号， 原告：中国银行股份有限公司 高淳支行，被告：南京红太阳 股份有限公司、杨寿海、杨柳	15,470	同上	一审已判 决	尚未付清，一 审已判决	未进入执 行程序	2022 年 04 月 28 日	2021 年年 报
海上、通海水域货运代理合同 纠纷，案号：(2022)沪 72 民 初 22 号，原告：上海丹正国	731.5	同上	已收到诉 状，一审 尚未开庭	一审尚未开 庭	未进入执 行程序	2022 年 04 月 28 日	2021 年年 报

际货运代理有限公司，被告： 南京红太阳股份有限公司							
担保追偿权纠纷，案号： (2022)黑 0103 民初 8433 号， 原告：黑龙江壹方融资担保股份 有限公司，被告：南京红太 阳股份有限公司、江苏国星投 资有限公司、杨寿海	7,987.56	同上	已收到诉 状，一审 尚未开庭	一审尚未开 庭	一审尚未 开庭	2022 年 04 月 28 日	2021 年年 报
劳动争议纠纷,案号：(2022) 苏 0118 民初 767 号，原告： 石涛，被告：南京红太阳股份 有限公司	4.86	同上	已收到诉 状，一审 尚未开庭	一审尚未开 庭	一审尚未 开庭	2022 年 04 月 28 日	2021 年年 报

十二、处罚及整改情况

√ 适用 □ 不适用

名称/姓名	类型	原因	调查处罚类型	结论（如有）	披露日期	披露索引
公司	其他	因公司涉嫌信息披露违法违规，根据《中华人民共和国证券法》的有关规定，中国证监会决定对公司进行立案调查。	被中国证监会立案调查或行政处罚	中国证监会调查工作正在进行中，公司尚未收到中国证监会就上述立案调查事项的结论性意见或决定。	2020年07月07日	巨潮资讯网
公司	其他	公司 2020 年度业绩预告披露的归母净利润与年报披露数据存在较大差异，业绩预告信息披露不准确。	其他	公司的上述行为，不符合《上市公司信息披露管理办法》（2007）第二条的规定。根据《上市公司信息披露管理办法》（2007）第五十九条的规定，江苏证监局决定对你公司采取出具警示函的监管措施，并记入证券期货市场诚信档案。	2021年07月09日	巨潮资讯网
公司、南一农集团、红太阳集团、杨寿海、赵富明、赵晓华、方红新、杨春华、卢玉刚、管亚梅、涂勇、黄辉、陈志忠、吴焘、汪和平、王文魁、陈新春、夏小云、赵勇、詹焱	其他	经查明，相关当事人存在以下违规行为：（一）控股股东及其关联方非经营性资金占用；（二）违规对外提供担保；（三）业绩预告修正不及时；	被采取市场禁入;被证券交易所采取纪律处分	深圳证券交易所对公司、南一农集团、红太阳集团、公司实际控制人、董事长杨寿海、董事赵晓华，时任总经理陈新春，董事兼总经理赵富明，时任财务总监詹焱，财务总监赵勇给予公开谴责的处分。对公司董事方红新、杨春华、卢玉刚，时任独立董事管亚梅，独立董事涂勇、黄辉，监事陈志忠、吴焘、汪和平、王文魁、夏小云给予通报批评的处分。公司实际控制人、董事长杨寿海、给予公开认定五年不适合担任上市公司董事、监事、高级管理人员的处分。对于公司及相关当事人的上述违规行为及深圳证券	2021年08月26日	深圳证券交易所官网

				交易所给予的处分, 深圳证券交易所将记入上市公司诚信档案, 并向社会公开。		
公司	其他	公司董事会秘书空缺超过三个月时, 公司董事长未按规定及时代行董事会秘书职责。	被证券交易所采取纪律处分	公司的上述行为违反了深圳证券交易所《股票上市规则》第 1.4 条和第 3.2.13 条的规定。深圳证券交易所希望你公司吸取教训, 及时整改, 杜绝上述问题的再次发生	2021 年 11 月 05 日	深圳证券交易所官网
红太阳集团有限公司	其他	公司在累计减少 ST 红太阳股份达 5% 时及持股比例下降至 5% 时, 均未按照《上市公司收购管理办法》第十三条的规定及时停止买卖上市公司股份并披露权益变动报告书。	被证券交易所采取纪律处分	公司的上述行为违反了深圳证券交易所《股票上市规则 (2020 年修订)》第 1.4 条、第 2.3 条和第 11.8.1 条和《上市公司规范运作指引 (2020 年修订)》第 1.2 条和第 4.1.2 条的规定。深圳证券交易所希望你公司吸取教训, 及时整改, 杜绝上述问题的再次发生。	2021 年 12 月 08 日	深圳证券交易所官网
杨寿海	实际控制人	作为公司时任董事长, 未在被本所作出公开认定决定后一个月内离职。	被证券交易所采取纪律处分	当事人的上述行为违反了深圳证券交易所《股票上市规则 (2020 年修订)》第 1.4 条和《上市公司规范运作指引 (2020 年修订)》第 3.2.12 条的规定。圳证券交易所希望你吸取教训, 及时整改, 杜绝上述问题的再次发生。	2022 年 01 月 28 日	深圳证券交易所官网
公司	其他	时任董事长未在被本所作出公开认定决定后一个月内离职, 公司亦未及时解除其相关职务。	被证券交易所采取纪律处分	你公司的上述行为违反了深圳证券交易所《股票上市规则 (2020 年修订)》第 1.4 条的规定。本所希望你公司吸取教训, 及时整改, 杜绝上述问题的再次发生。同时, 提醒你公司及全体董事、监事、高级管理人员严格遵守《证券法》《公司法》等法律法规, 以及本所《股票上市规则》及相关规定, 真实、准确、完整、及时、公平地履行信息披露义务, 杜绝此类事件发生。	2022 年 01 月 28 日	深圳证券交易所官网
公司	其他	经查, 公司 2016 年至 2018 年部分存货跌价准备核算不准确, 2014 年、2018 年部分销售存在虚增情况, 上述事项影响营业收入、资产减值损失、应收账款等科目核算, 导致你公司 2014 年至 2020 年年报中营业收入、净利润或净资产金额存在错报。其中, 2014 年营业收入、净利润、净资产错报金额分别为 709.91 万元、661.78 万元、	其他	你公司 2014 年至 2020 年年报上述披露信息不准确, 违反了《上市公司信息披露管理办法》(证监会令第 40 号) 第二条、第二十一条的规定。根据《上市公司信息披露管理办法》(证监会令第 40 号) 第五十九条的规定, 江苏证监局决定对你公司采取出具警示函的监管措施, 并记入证券期货市场诚信档案。	2022 年 03 月 14 日	巨潮资讯网

		661.78 万元（正数为虚增、负数为虚减，下同）；2015 年净资产错报金额为 661.78 万元；2016 年净利润、净资产错报金额分别为 391.2 万元、1052.98 万元；2017 年净利润、净资产错报金额分别为-12.6 万元、1040.38 万元；2018 年营业收入、净利润、净资产错报金额分别为 787.77 万元、-334.98 万元、705.40 万元；2019 年净利润、净资产错报金额分别为-760.14 万元、-54.74 万元；2020 年营业收入、净利润、净资产错报金额分别为-138.02 万元、11.37 万元、-43.37 万元。				
--	--	---	--	--	--	--

十三、公司及其控股股东、实际控制人的诚信状况

√ 适用 □ 不适用

- 1、公司属于失信被执行人，公司控股股东、实际控制人属于失信被执行人；
- 2、公司相关诚信情况详见本节之“十一、重大诉讼、仲裁事项”、“十二、处罚及整改情况”；
- 3、通过相关公开渠道获悉，公司控股股东、实际控制人存在涉及诉讼情况及所负数额较大的债务等情况；
- 4、目前公司暂无法知悉控股股东、实际控制人履行法院生效判决、所负数额较大的债务到期未清偿等相关具体情况。

十四、重大关联交易

1、与日常经营相关的关联交易

√ 适用 □ 不适用

关联交易方	关联关系	关联交易类型	关联交易内容	关联交易定价原则	关联交易价格	关联交易金额（万元）	占同类交易金额的比例	获批的交易额度（万元）	是否超过获批额度	关联交易结算方式	可获得的同类交易市价	披露日期	披露索引
中农立华及下属子公司	公司参股子公司及其下属企业	向关联人销售产品、商品	农药及中间体等	市场价	-	198,483.27	42.38 %	200,000	否	银行转账	-	2021 年 04 月 30 日	2021-032 号公告

红太阳新材料	公司控股股东的关联企业	向关联人销售产品、商品	吡啶碱产品	市场价	-	642.16	100.00%	700	否	银行转账	-	2021年04月30日	2021-032号公告
红太阳新材料	公司控股股东的关联企业	向关联人销售产品、商品	公用工程产品	市场价	-	88.86	100.00%	100	否	银行转账	-	2021年04月30日	2021-032号公告
马鞍山科邦	公司控股股东的关联企业	向关联人销售产品、商品	公用工程产品	市场价	-	0	0.00%	450	否	银行转账	-	2021年04月30日	2021-032号公告
华洲新材料	公司控股股东的关联企业	向关联人销售产品、商品	吡啶碱产品	市场价	-	0	0.00%	2,000	否	银行转账	-	2021年04月30日	2021-032号公告
世界村国贸	公司控股股东的关联企业	向关联人销售产品、商品	吡啶碱产品	市场价	-	76.32	100.00%	200	否	银行转账	-	2021年04月30日	2021-032号公告
中农立华及下属子公司	公司参股子公司及其下属企业	向关联人采购产品、商品	农药及中间体等	市场价	-	4,575.74	100.00%	6,000	否	银行转账	-	2021年04月30日	2021-032号公告
云数据集团	公司控股股东的关联企业	向关联人采购产品、商品	信息系统产品与服务	市场价	-	103.5		100	是	银行转账	-	2021年04月30日	2021-032号公告

	业												
南一农集团	公司控股股东	资产租赁	向本公司出租办公楼等设施	市场价	-	586.95	100.00%	586.95	否	银行转账	-	2021年04月30日	2021-032号公告
合计				--	--	204,556.8	--	210,136.95	--	--	--	--	--
大额销货退回的详细情况				不适用									
按类别对本期将发生的日常关联交易进行总金额预计的，在报告期内的实际履行情况（如有）				不适用									
交易价格与市场参考价格差异较大的原因（如适用）				不适用									

2、资产或股权收购、出售发生的关联交易

√ 适用 □ 不适用

关联方	关联关系	关联交易类型	关联交易内容	关联交易定价原则	转让资产的账面价值（万元）	转让资产的评估价值（万元）	转让价格（万元）	关联交易结算方式	交易损益（万元）	披露日期	披露索引
洲际工业	公司控股股东的关联企业	购买股权	公司全资子公司红太阳实业受让洲际工业所持国曦租赁25%的股权的交易款为51,477,452.84元。	本次股权转让以国曦租赁截止2019年12月31日经审计的净资产283,154,306.03元为计价基准			5,147.75	电汇、银行承兑或双方认可的方式	0	2021年08月19日	（公告编号：2021-071）

转让价格与账面价值或评估价值差异较大的原因（如有）	不适用
对公司经营成果与财务状况的影响情况	本次收购系基于公司战略规划及经营需要，一方面，通过本次股权收购可以实现公司对国羲租赁全资并表，从而消除了公司与关联方对国羲租赁共同持股，有利于优化国羲租赁治理结构；另一方面，本次股权收购通过公司位于香港的全资子公司红太阳实业作为受让主体，有利于公司利用香港商业环境自由、国际信息畅通、金融市场多元、服务优质可靠、地理条件便利等多方面优势，强化产业与资本的融合提升公司核心竞争力；有利于公司进一步拓展国际业务、加快国际化进程、提高参与国际竞争的综合实力，对公司将产生积极影响。综上，虽然本次股权收购的国羲租赁目前盈利状况不佳，但考虑到国羲租赁公司的稀缺资源，且本次收购以国羲资产的经审计净资产作为计价基准，符合公司战略规划，对促进公司主业和相关业务发展有积极的意义。
如相关交易涉及业绩约定的，报告期内的业绩实现情况	不适用

3、共同对外投资的关联交易

适用 不适用

公司报告期未发生共同对外投资的关联交易。

4、关联债权债务往来

适用 不适用

是否存在非经营性关联债权债务往来

是 否

应收关联方债权

关联方	关联关系	形成原因	是否存在非经营性资金占用	期初余额 (万元)	本期新增 金额(万元)	本期收回 金额(万元)	利率	本期利息 (万元)	期末余额 (万元)
南一农集团	控股股东	往来款	是	153,134		1,575.35			151,558.65
红太阳集团	控股股东关联方	往来款	是	144,434.47		1,331.15			143,103.32
南一农集团	控股股东关联方	往来款	是	1,802.8					1,802.8
南一农集团	控股股东关联方	往来款	是	4,000		0			4,000
南一农集团	控股股东关联方	往来款	是	2,000		0			2,000
南一农集团	控股股东关联方	往来款	是	213		0			213
江苏国星投资有限公司	控股股东的母公司	往来款	是	1,500		0			1,500

南京第一农药集团有限公司（注1）	控股股东	业绩承诺	否	0	17,767.34	0			17,767.34
江苏红太阳医药集团有限公司（注1）	实际控制人控制的其他企业	业绩承诺	否	0	10,253.31	0			10,253.31
红太阳集团有限公司（注2）	股东	往来款	否	0	7,476.85	0			7,476.85
红太阳集团有限公司	股东	销售商品	否	10,494.25	0	5,154.75			5,339.5
安徽红太阳新材料有限公司	实际控制人控制的其他企业	销售商品	否	468.64	732.85	616.98			584.52
安徽红太阳新材料有限公司	实际控制人控制的其他企业	往来款	否	0	2.67	0			2.67
江苏中邦制药有限公司	实际控制人控制的其他企业	采购商品	否	272.04	0	0			272.04
江苏世界村国际健康食品有限公司	实际控制人控制的其他企业	采购商品	否	0	6.17	0			6.17
安徽世界村功能饮品有限公司	实际控制人控制的其他企业	采购商品	否	274.96	21.11	51.19			244.88
南京红太阳农资连锁集团有限公司	子公司	往来款	否	60	0	60			0
南京红太阳农村云商有限公司	子公司	往来款	否	0	0	0			0
重庆华歌生物化学有限公司	子公司	往来款	否	50	285	335			0
南京红太阳国际贸易有限公司	子公司	往来款	否	1,609.49	24.77	61.57			1,572.69
红太阳国际贸易（上海）	子公司	往来款	否	0	0	0			0

有限公司									
上海国羲资产管理有限公司	子公司	往来款	否	0	0	0			0
安徽国星生物化学有限公司	子公司	往来款	否	4,555.97	70.1	174.28			4,451.79
安徽国星生物化学有限公司	子公司	往来款	否	635.77	2,013.71	2,649.48			0
安徽红太阳生物化学有限公司	子公司	往来款	否	2,376.49	0	0			2,376.49
山东科信生物化学有限公司	子公司	往来款	否	118	50	168			0
重庆中邦科技有限公司	子公司	往来款	否	0	5,900.4	4,596.39			1,304.01
重庆中邦科技有限公司	子公司	往来款	否	334.8	190.89	525.69			0
关联债权对公司经营成果及财务状况的影响	不适用								

应付关联方债务

关联方	关联关系	形成原因	期初余额 (万元)	本期新增 金额(万 元)	本期归还 金额(万 元)	利率	本期利息 (万元)	期末余额 (万元)
不适用	不适用	不适用						
关联债务对公司经营成果及财务状况的影响	不适用							

5、与存在关联关系的财务公司的往来情况

适用 不适用

公司与存在关联关系的财务公司与关联方之间不存在存款、贷款、授信或其他金融业务。

6、公司控股的财务公司与关联方的往来情况

适用 不适用

公司控股的财务公司与关联方之间不存在存款、贷款、授信或其他金融业务。

7、其他重大关联交易

适用 不适用

公司报告期无其他重大关联交易。

十五、重大合同及其履行情况

1、托管、承包、租赁事项情况

(1) 托管情况

适用 不适用

公司报告期不存在托管情况。

(2) 承包情况

适用 不适用

公司报告期不存在承包情况。

(3) 租赁情况

适用 不适用

租赁情况说明

关于公司租赁南一农集团办公楼等设施详见本节“十四、重大关联交易”之“1、与日常经营相关的关联交易”部分。
为公司带来的损益达到公司报告期利润总额 10%以上的项目

适用 不适用

公司报告期不存在为公司带来的损益达到公司报告期利润总额 10%以上的租赁项目。

2、重大担保

适用 不适用

单位：万元

公司及其子公司对外担保情况（不包括对子公司的担保）										
担保对象名称	担保额度相关公告披露日期	担保额度	实际发生日期	实际担保金额	担保类型	担保物（如有）	反担保情况（如有）	担保期	是否履行完毕	是否为关联方担保
南一农集团	2020 年 06 月 30 日	310,000	2019 年 05 月 14 日	7,640.7	连带责任保证			2 年	否	是
南一农集	2020 年	310,000	2019 年	8,111.58	连带责			2 年	否	是

团	06月30日		05月16日		任保证					
南一农集团	2020年06月30日	310,000	2019年05月22日	6,937.86	连带责任保证			2年	否	是
南一农集团	2020年06月30日	310,000	2020年07月31日	15,630.48	连带责任保证			1年	否	是
南一农集团	2020年06月30日	310,000	2021年01月20日	5,233.33	连带责任保证			1年	否	是
南一农集团	2020年06月30日	310,000	2021年01月22日	5,233.33	连带责任保证			1年	否	是
南一农集团	2020年06月30日	310,000	2019年09月27日	2,936.14	连带责任保证			2年	否	是
南一农集团	2020年06月30日	310,000	2019年09月27日	2,844.05	连带责任保证			2年	否	是
南一农集团	2020年06月30日	310,000	2020年11月27日	20,555.31	连带责任保证			1年	否	是
南一农集团	2020年06月30日	310,000	2019年11月12日	3,684.44	连带责任保证			2年	否	是
南一农集团	2020年06月30日	310,000	2019年09月19日	5,285.86	连带责任保证			2年	否	是
南一农集团	2020年06月30日	310,000	2019年12月30日	2,318.72	连带责任保证			2年	否	是
南一农集团	2020年06月30日	310,000	2019年12月18日	1,897.14	连带责任保证			2年	否	是
南一农集团	2020年06月30日	310,000	2020年01月09日	3,161.89	连带责任保证			2年	否	是
南一农集团	2020年06月30日	310,000	2020年07月10日	7,430.93	连带责任保证			1年	否	是

	日		日							
南一农集团	2020年 06月30 日	310,000	2020年 07月20 日	5,307.81	连带责任 保证			1年	否	是
南一农集团	2020年 06月30 日	310,000	2019年 11月18 日	3,184.69	连带责任 保证			2年	否	是
南一农集团	2020年 06月30 日	310,000	2020年 03月31 日	2,072.68	连带责任 保证			1年	否	是
南一农集团	2020年 06月30 日	310,000	2019年 12月19 日	2,614.95	连带责任 保证			2年	否	是
南一农集团	2020年 06月30 日	310,000	2018年 08月14 日	48,297.7 7	连带责任 保证			3年	否	是
红太阳集团	2020年 06月30 日	190,000	2020年 07月09 日	5,024.62	连带责任 保证			1年	否	是
红太阳集团	2020年 06月30 日	190,000	2020年 11月18 日	3,232.5	连带责任 保证			1年	否	是
红太阳集团	2020年 06月30 日	190,000	2019年 09月19 日	2,798.52	连带责任 保证			2年	否	是
红太阳集团	2020年 06月30 日	190,000	2020年 03月31 日	2,126.45	连带责任 保证			1年	否	是
红太阳集团	2020年 06月30 日	190,000	2020年 03月31 日	4,005.59	连带责任 保证			1年	否	是
红太阳集团	2020年 06月30 日	190,000	2020年 01月02 日	14,481.2 9	连带责任 保证			1年	否	是
红太阳集团	2020年 06月30 日	190,000	2020年 12月24 日	7,733.05	连带责任 保证			1年	否	是
红太阳集团	2020年 06月30 日	190,000	2021年 01月13 日	3,040.72	连带责任 保证			1年	否	是

红太阳集团	2020年 06月30 日	190,000	2021年 10月17 日	17,827	连带责任 保证				否	是
南一农集团	2020年 06月30 日	310,000	2019年 09月10 日	9,638.56	连带责任 保证			2年	否	是
南一农集团	2020年 06月30 日	310,000	2019年 10月14 日	1,338.78	连带责任 保证			2年	否	是
南一农集团	2020年 06月30 日	310,000	2019年 09月30 日	5,010.67	连带责任 保证			2年	否	是
南一农集团	2020年 06月30 日	310,000	2019年 09月12 日	1,420.67	连带责任 保证			2年	否	是
南一农集团	2020年 06月30 日	310,000	2019年 03月15 日	1,373.67	连带责任 保证			2年	否	是
南一农集团	2020年 06月30 日	310,000	2019年 08月26 日	2,703.81	连带责任 保证			2年	否	是
									否	是
报告期内审批的对外 担保额度合计（A1）		500,000		报告期内对外担保实 际发生额合计（A2）						242,135.55
报告期末已审批的对 外担保额度合计（A3）		500,000		报告期末实际对外担 保余额合计（A4）						242,135.55
公司对子公司的担保情况										
担保对象 名称	担保额 度相关 公告披 露日期	担保额 度	实际发 生日期	实际担 保金额	担保类 型	担保物 （如有）	反担 保情 况 （如 有）	担保期	是否履 行完毕	是否为 关联方 担保
南京生化	2021年 04月30 日	35,000	2016年 09月26 日	5,000	连带责 任保证			5年	否	否
南京生化	2021年 04月30 日	35,000	2016年 11月03 日	5,000	连带责 任保证			5年	否	否
南京生化	2021年 04月30	35,000	2017年 01月04	5,000	连带责 任保证			4年	否	否

	日		日							
南京生化	2021年 04月30 日	35,000	2020年 03月31 日	1,986	连带责 任保证			1年	否	否
南京生化	2021年 04月30 日	35,000	2019年 06月26 日	6,964.8	连带责 任保证			2年	否	否
南京生化	2021年 04月30 日	35,000	2018年 07月19 日	760.05	连带责 任保证			3年	否	否
南京生化	2021年 04月30 日	35,000	2018年 11月23 日	7,609.98	连带责 任保证			3年	否	否
南京国贸	2021年 04月30 日	15,000	2019年 07月05 日	7,655.92	连带责 任保证			2年	否	否
南京国贸	2021年 04月30 日	15,000	2020年 04月15 日	6,000	连带责 任保证			1年	否	否
上海国贸	2021年 04月30 日	25,000	2019年 08月02 日	3,586.48	连带责 任保证			2年	否	否
上海国贸	2021年 04月30 日	25,000	2019年 08月15 日	84.3	连带责 任保证			2年	否	否
上海国贸	2021年 04月30 日	25,000	2019年 06月25 日	788.15	连带责 任保证			2年	否	否
上海国贸	2021年 04月30 日	25,000	2019年 06月19 日	3,882.25	连带责 任保证			2年	否	否
上海国贸	2021年 04月30 日	25,000	2019年 07月18 日	2,751.08	连带责 任保证			2年	否	否
上海国贸	2021年 04月30 日	25,000	2019年 10月09 日	345.18	连带责 任保证			2年	否	否
上海国贸	2021年 04月30 日	25,000	2019年 10月09 日	360.46	连带责 任保证			2年	否	否

上海国贸	2021年 04月30 日	25,000	2019年 10月09 日	377.15	连带责 任保证			2年	否	否
上海国贸	2021年 04月30 日	25,000	2019年 10月21 日	378.31	连带责 任保证			2年	否	否
重庆华歌	2021年 04月30 日	50,000	2020年 04月26 日	18,165.2 6	连带责 任保证			1年	否	否
南京华洲	2021年 04月30 日	15,000	2019年 03月01 日	3,406	连带责 任保证			2年	否	否
南京华洲	2021年 04月30 日	15,000	2019年 03月18 日	6,081.48	连带责 任保证			2年	否	否
安徽国星	2021年 04月30 日	50,000	2020年 08月04 日	2,493.3	连带责 任保证			1年	否	否
安徽国星	2021年 04月30 日	50,000	2020年 09月02 日	3,000	连带责 任保证			1年	否	否
安徽国星	2021年 04月30 日	50,000	2020年 03月31 日	1,768.6	连带责 任保证			1年	否	否
安徽国星	2021年 04月30 日	50,000	2020年 12月11 日	2,808.7	连带责 任保证			1年	否	否
安徽国星	2021年 04月30 日	50,000	2020年 10月20 日	500	连带责 任保证			1年	否	否
安徽国星	2021年 04月30 日	50,000	2020年 10月20 日	500	连带责 任保证			1年	否	否
安徽国星	2021年 04月30 日	50,000	2020年 10月20 日	500	连带责 任保证			1年	否	否
安徽国星	2021年 04月30 日	50,000	2020年 10月20 日	155.6	连带责 任保证			1年	否	否
安徽国星	2021年	50,000	2020年	500	连带责			1年	否	否

	04月30日		10月20日		任保证					
安徽国星	2021年04月30日	50,000	2020年10月20日	500	连带责任保证			1年	否	否
安徽国星	2021年04月30日	50,000	2020年10月20日	500	连带责任保证			1年	否	否
安徽国星	2021年04月30日	50,000	2020年10月20日	0	连带责任保证			1年	否	否
安徽国星	2021年04月30日	50,000	2020年12月10日	3,000	连带责任保证			1年	否	否
安徽国星	2021年04月30日	50,000	2020年11月19日	1,998	连带责任保证			1年	否	否
安徽国星	2021年04月30日	50,000	2020年11月19日	400	连带责任保证			1年	否	否
安徽国星	2021年04月30日	50,000	2020年11月19日	600	连带责任保证			1年	否	否
安徽国星	2021年04月30日	50,000	2020年11月06日	3,500	连带责任保证			1年	否	否
安徽国星	2021年04月30日	50,000	2020年11月06日	3,780	连带责任保证			1年	否	否
安徽国星	2021年04月30日	50,000	2020年11月06日	1,100	连带责任保证			1年	否	否
安徽国星	2021年04月30日	50,000	2020年07月30日	1,100	连带责任保证			1年	否	否
安徽国星	2021年04月30日	50,000	2020年07月30日	1,100	连带责任保证			1年	否	否
安徽国星	2021年04月30日	50,000	2020年07月30日	1,067.4	连带责任保证			1年	否	否

	日		日							
安徽国星	2021年 04月30 日	50,000	2020年 07月30 日	50.6	连带责 任保证			1年	否	否
安徽国星	2021年 04月30 日	50,000	2021年 05月06 日	4,577.3	连带责 任保证			7个月	否	否
安徽国星	2021年 04月30 日	50,000	2021年 05月10 日	663.1	连带责 任保证			7个月	否	否
安徽国星	2021年 04月30 日	50,000	2021年 05月24 日	1,150	连带责 任保证			7个月	否	否
安徽国星	2021年 04月30 日	50,000	2021年 06月25 日	1,250	连带责 任保证			7个月	否	否
安徽国星	2021年 04月30 日	50,000	2021年 07月09 日	560	连带责 任保证			6个月	否	否
安徽国星	2021年 04月30 日	50,000	2020年 12月17 日	597	连带责 任保证			5个月	否	否
安徽国星	2021年 04月30 日	50,000	2020年 12月24 日	597	连带责 任保证			1年	否	否
安徽国星	2021年 04月30 日	50,000	2021年 01月19 日	630	连带责 任保证			2年	否	否
安徽国星	2021年 04月30 日	50,000	2021年 01月22 日	500	连带责 任保证			1年	否	否
安徽国星	2021年 04月30 日	50,000	2021年 03月01 日	1,670	连带责 任保证			9个月	否	否
安徽国星	2021年 04月30 日	50,000	2021年 03月09 日	2,743	连带责 任保证			9个月	否	否
安徽国星	2021年 04月30 日	50,000	2020年 12月07 日	1,447.44	连带责 任保证			1年	否	否

安徽红太阳生化	2021年 04月30日	10,000	2020年 01月20日	2,500	连带责任保证			2年	否	否
安徽瑞邦	2021年 04月30日	15,000	2017年 12月06日	600	连带责任保证			4年	否	否
安徽瑞邦	2021年 04月30日	15,000	2017年 12月06日	950	连带责任保证			1年	否	否
安徽瑞邦	2021年 04月30日	15,000	2017年 12月06日	950	连带责任保证			1年	否	否
安徽瑞邦	2021年 04月30日	15,000	2018年 01月10日	200	连带责任保证			3年	否	否
安徽瑞邦	2021年 04月30日	15,000	2018年 01月10日	1,000	连带责任保证			3年	否	否
安徽瑞邦	2021年 04月30日	15,000	2018年 01月10日	950	连带责任保证			3年	否	否
安徽瑞邦	2021年 04月30日	15,000	2018年 01月10日	950	连带责任保证			3年	否	否
重庆华歌	2021年 04月30日	50,000	2021年 06月23日	3,000	连带责任保证			6个月	否	否
重庆华歌	2021年 04月30日	50,000	2021年 06月23日	500	连带责任保证			6个月	否	否
重庆华歌	2021年 04月30日	50,000	2021年 06月21日	750	连带责任保证			6个月	否	否
重庆华歌	2021年 04月30日	50,000	2021年 06月22日	750	连带责任保证			6个月	否	否
重庆华歌	2021年 04月30日	50,000	2020年 07月29日	4,990	连带责任保证			1年	否	否
重庆华歌	2021年	50,000	2021年	3,000	连带责			10个月	否	否

	04月30日		02月23日		任保证					
重庆华歌	2021年04月30日	50,000	2021年02月24日	1,000	连带责任保证			10个月	否	否
重庆华歌	2021年04月30日	50,000	2021年02月25日	1,000	连带责任保证			10个月	否	否
重庆华歌	2021年04月30日	50,000	2020年05月29日	3,000	连带责任保证			1年	否	否
重庆华歌	2021年04月30日	50,000	2020年07月03日	5,000	连带责任保证			1年	否	否
重庆华歌	2021年04月30日	50,000	2020年07月23日	3,500	连带责任保证			1年	否	否
重庆华歌	2021年04月30日	50,000	2020年08月07日	1,500	连带责任保证			1年	否	否
重庆华歌	2021年04月30日	50,000	2021年03月09日	3,000	连带责任保证			9个月	否	否
重庆华歌	2021年04月30日	50,000	2021年03月12日	3,000	连带责任保证			9个月	否	否
重庆华歌	2021年04月30日	50,000	2021年03月16日	3,000	连带责任保证			9个月	否	否
重庆华歌	2021年04月30日	50,000	2021年03月18日	1,000	连带责任保证			9个月	否	否
重庆华歌	2021年04月30日	50,000	2021年04月20日	3,000	连带责任保证			8个月	否	否
重庆华歌	2021年04月30日	50,000	2021年04月28日	2,000	连带责任保证			8个月	否	否
重庆华歌	2021年04月30日	50,000	2021年05月12日	3,000	连带责任保证			7个月	否	否

	日		日							
重庆华歌	2021年 04月30 日	50,000	2021年 05月18 日	2,000	连带责任 保证			7个月	否	否
重庆华歌	2021年 04月30 日	50,000	2021年 01月07 日	678.89	连带责任 保证			1年	否	否
重庆华歌	2021年 04月30 日	50,000	2021年 04月14 日	339.45	连带责任 保证			8个月	否	否
报告期内审批对子公司担保额度合计（B1）		260,000		报告期内对子公司担保实际发生额合计（B2）						190,598.24
报告期末已审批的对子公司担保额度合计（B3）		260,000		报告期末对子公司实际担保余额合计（B4）						190,598.24
子公司对子公司的担保情况										
担保对象名称	担保额度相关公告披露日期	担保额度	实际发生日期	实际担保金额	担保类型	担保物（如有）	反担保情况（如有）	担保期	是否履行完毕	是否为关联方担保
重庆华歌	2021年 04月30 日	10,000	2020年 04月26 日	18,165.2 6	连带责任 保证			1年	否	否
安徽国星	2021年 04月30 日	20,000	2021年 03月17 日	3,890.8	连带责任 保证			9个月	否	否
安徽红太阳生化	2021年 04月30 日		2020年 01月20 日	2,500	连带责任 保证			1年	否	否
重庆华歌	2021年 04月30 日	20,000	2020年 04月15 日	2,000	连带责任 保证			1年	否	否
重庆华歌	2021年 04月30 日	20,000	2020年 04月26 日	1,875	连带责任 保证			1年	否	否
重庆华歌	2021年 04月30 日	20,000	2021年 06月23 日	3,000	连带责任 保证			6个月	否	否

重庆华歌	2021年 04月30 日	20,000	2021年 06月23 日	500	连带责 任保证			6个月	否	否
重庆华歌	2021年 04月30 日	20,000	2021年 06月21 日	750	连带责 任保证			6个月	否	否
重庆华歌	2021年 04月30 日	20,000	2021年 06月22 日	750	连带责 任保证			6个月	否	否
重庆华歌	2021年 04月30 日	20,000	2020年 07月29 日	4,990	连带责 任保证			1年	否	否
重庆华歌	2021年 04月30 日	20,000	2021年 02月23 日	3,000	连带责 任保证			10个月	否	否
重庆华歌	2021年 04月30 日	20,000	2021年 02月24 日	1,000	连带责 任保证			10个月	否	否
重庆华歌	2021年 04月30 日	20,000	2021年 02月25 日	1,000	连带责 任保证			10个月	否	否
重庆华歌	2021年 04月30 日	20,000	2020年 05月29 日	3,000	连带责 任保证			1年	否	否
重庆华歌	2021年 04月30 日	20,000	2020年 07月03 日	5,000	连带责 任保证			1年	否	否
重庆华歌	2021年 04月30 日	20,000	2020年 07月23 日	3,500	连带责 任保证			1年	否	否
重庆华歌	2021年 04月30 日	20,000	2020年 08月07 日	1,500	连带责 任保证			1年	否	否
重庆华歌	2021年 04月30 日	20,000	2021年 03月09 日	3,000	连带责 任保证			9个月	否	否
重庆华歌	2021年 04月30 日	20,000	2021年 03月12 日	3,000	连带责 任保证			9个月	否	否
重庆华歌	2021年	20,000	2021年	3,000	连带责			9个月	否	否

	04月30日		03月16日		任保证					
重庆华歌	2021年 04月30日	20,000	2021年 03月18日	1,000	连带责任保证			9个月	否	否
重庆华歌	2021年 04月30日	20,000	2021年 04月20日	3,000	连带责任保证			8个月	否	否
重庆华歌	2021年 04月30日	20,000	2021年 04月28日	2,000	连带责任保证			8个月	否	否
重庆华歌	2021年 04月30日	20,000	2021年 05月12日	3,000	连带责任保证			7个月	否	否
重庆华歌	2021年 04月30日	20,000	2021年 05月18日	2,000	连带责任保证			8个月	否	否
重庆华歌	2021年 04月30日	20,000	2021年 01月07日	678.89	连带责任保证			1年	否	否
重庆华歌	2021年 04月30日	20,000	2021年 04月14日	339.45	连带责任保证			8个月	否	否
报告期内审批对子公司担保额度合计（C1）			70,000	报告期内对子公司担保实际发生额合计（C2）						77,439.4
报告期末已审批的对子公司担保额度合计（C3）			70,000	报告期末对子公司实际担保余额合计（C4）						77,439.4
公司担保总额（即前三大项的合计）										
报告期内审批担保额度合计（A1+B1+C1）		830,000		报告期内担保实际发生额合计（A2+B2+C2）						510,173.19
报告期末已审批的担保额度合计（A3+B3+C3）		830,000		报告期末实际担保余额合计（A4+B4+C4）						510,173.19
实际担保总额（即 A4+B4+C4）占公司净资产的比例										920.98%
其中：										
为股东、实际控制人及其关联方提供担保的余额（D）										242,135.55

上述三项担保金额合计 (D+E+F)	242,135.55
--------------------	------------

采用复合方式担保的具体情况说明

3、委托他人进行现金资产管理情况

(1) 委托理财情况

适用 不适用

公司报告期不存在委托理财。

(2) 委托贷款情况

适用 不适用

公司报告期不存在委托贷款。

4、其他重大合同

适用 不适用

公司报告期不存在其他重大合同。

十六、其他重大事项的说明

适用 不适用

公司报告期不存在需要说明的其他重大事项。

十七、公司子公司重大事项

适用 不适用

第七节 股份变动及股东情况

一、股份变动情况

1、股份变动情况

单位：股

	本次变动前		本次变动增减（+，-）					本次变动后	
	数量	比例	发行新股	送股	公积金转股	其他	小计	数量	比例
一、有限售条件股份	6,258,045	1.08%	0	0	0	0	0	6,258,045	1.08%
1、国家持股	0	0.00%	0	0	0	0	0	0	0.00%
2、国有法人持股	133,293	0.02%	0	0	0	0	0	133,293	0.02%
3、其他内资持股	6,124,752	1.05%	0	0	0	0	0	6,124,752	1.05%
其中：境内法人持股	14,500	0.00%	0	0	0	0	0	14,500	0.00%
境内自然人持股	6,110,252	1.05%	0	0	0	0	0	6,110,252	1.05%
4、外资持股	0	0.00%	0	0	0	0	0	0	0.00%
其中：境外法人持股	0	0.00%	0	0	0	0	0	0	0.00%
境外自然人持股	0	0.00%	0	0	0	0	0	0	0.00%
二、无限售条件股份	574,514,828	98.92%	0	0	0	0	0	574,514,828	98.92%
1、人民币普通股	574,514,828	0.00%	0	0	0	0	0	574,514,828	0.00%
2、境内上市的外资股	0	0.00%	0	0	0	0	0	0	0.00%
3、境外上市的外资股	0	0.00%	0	0	0	0	0	0	0.00%
4、其他	0	0.00%	0	0	0	0	0	0	0.00%
三、股份总数	580,772,873	100.00%	0	0	0	0	0	580,772,873	100.00%

股份变动的原因

□ 适用 √ 不适用

股份变动的批准情况

□ 适用 √ 不适用

股份变动的过户情况

适用 不适用

股份变动对最近一年和最近一期基本每股收益和稀释每股收益、归属于公司普通股股东的每股净资产等财务指标的影响

适用 不适用

公司认为必要或证券监管机构要求披露的其他内容

适用 不适用

2、限售股份变动情况

适用 不适用

二、证券发行与上市情况

1、报告期内证券发行（不含优先股）情况

适用 不适用

2、公司股份总数及股东结构的变动、公司资产和负债结构的变动情况说明

适用 不适用

3、现存的内部职工股情况

适用 不适用

三、股东和实际控制人情况

1、公司股东数量及持股情况

单位：股

报告期末普通股股东总数	27,407	年度报告披露日前上一月末普通股股东总数	25,028	报告期末表决权恢复的优先股股东总数（如有）（参见注 8）	0	年度报告披露日前上一月末表决权恢复的优先股股东总数（如有）（参见注 8）	0	
持股 5%以上的股东或前 10 名股东持股情况								
股东名称	股东性质	持股比例	报告期末持股数量	报告期内增减变动情况	持有有限售条件的股份数量	持有无限售条件的股份数量	质押、标记或冻结情况	
							股份状态	数量
南京第一农药	境内非国有法	31.50%	182,92	-79001	0	182,924	质押	167,850,000

集团有限公司	人		4,731	700		,731	冻结	182,424,031
							轮候冻结	1,559,040,275
红太阳集团有 限公司	国有法人	4.97%	28,844, 563	-17615 100	0	28,844, 563		
杨寿海	境内自然人	1.40%	8,136,4 54	0	6,102,3 40	2,034,11 4	质押	8,130,000
							冻结	8,136,454
							轮候冻结	36,298,843
张春兰	境内自然人	1.14%	6,598,0 00		0	6,598,0 00		
鲁力力	境内自然人	0.99%	5,738,0 00		0	5,738,0 00		
叶诗琳	境内自然人	0.93%	5,377,3 37	-8300	0	5,377,3 37		
周晓国	境内自然人	0.63%	3,669,9 00		0	3,669,9 00		
顾文伟	境内自然人	0.61%	3,533,0 00		0	3,533,0 00		
姚家其	境内自然人	0.52%	3,049,0 00		0	3,049,0 00		
蒋小华	境内自然人	0.52%	3,000,0 00		0	3,000,0 00		
战略投资者或一般法人因配售新股成为前 10 名股东的情况（如有）（参见注 3）	不适用							
上述股东关联关系或一致行动的说明	上述股东中，杨寿海先生为本公司实际控制人，南京第一农药集团有限公司董事长兼总经理、实际控制人，红太阳集团有限公司董事长兼总经理；南京第一农药集团有限公司为本公司的控股股东，红太阳集团有限公司为本公司的第二大股东，南京第一农药集团有限公司持有红太阳集团有限公司 49% 股份；杨寿海先生、南京第一农药集团有限公司、红太阳集团有限公司与其他股东之间不存在关联关系；未知其他股东之间是否存在关联关系。							
上述股东涉及委托/受托表决权、放弃表决权情况的说明	不适用							
前 10 名股东中存在回购专户的特别说明（如有）（参见注 10）	不适用							
前 10 名无限售条件股东持股情况								
股东名称	报告期末持有无限售条件股份数量						股份种类	
							股份种类	数量
南京第一农药集团有限公司	182,924,731						人民币普通股	182,924,731

红太阳集团有限公司	28,844,563	人民币普通股	28,844,563
张春兰	6,598,000	人民币普通股	6,598,000
鲁力力	5,738,000	人民币普通股	5,738,000
叶诗琳	5,377,337	人民币普通股	5,377,337
周晓国	3,669,900	人民币普通股	3,669,900
顾文伟	3,533,000	人民币普通股	3,533,000
姚家其	3,049,000	人民币普通股	3,049,000
蒋小华	3,000,000	人民币普通股	3,000,000
周群	2,703,222	人民币普通股	2,703,222
前 10 名无限售流通股股东之间，以及前 10 名无限售流通股股东和前 10 名股东之间关联关系或一致行动的说明	上述股东中，杨寿海先生为本公司实际控制人，南京第一农药集团有限公司董事长兼总经理、实际控制人，红太阳集团有限公司董事长兼总经理；南京第一农药集团有限公司为本公司的控股股东，红太阳集团有限公司为本公司的第二大股东，南京第一农药集团有限公司持有红太阳集团有限公司 49% 股份；杨寿海先生、南京第一农药集团有限公司、红太阳集团有限公司与其他股东之间不存在关联关系；未知其他股东之间是否存在关联关系。		
前 10 名普通股股东参与融资融券业务情况说明（如有）（参见注 4）	上述股东中，南京第一农药集团有限公司通过信用担保证券账户持有本公司股票 500700 股，通过普通证券账户持有本公司 182424031 股，合计持有本公司股票 182924731 股。红太阳集团有限公司通过信用担保证券账户持有本公司股票 28844563 股，通过普通证券账户持有本公司股票 0 股，合计持有公司股票 28844563 股。周晓国通过信用担保证券账户持有本公司股票 3659900 股，通过普通证券账户持有本公司股票 10000 股，合计持有本公司股票 3669900 股。顾文伟通过信用担保证券账户持有本公司股票 3533000 股，通过普通证券账户持有本公司股票 0 股，合计持有公司股票 3533000 股。		

公司前 10 名普通股股东、前 10 名无限售条件普通股股东在报告期内是否进行约定购回交易

是 否

公司前 10 名普通股股东、前 10 名无限售条件普通股股东在报告期内未进行约定购回交易。

2、公司控股股东情况

控股股东性质：自然人控股

控股股东类型：法人

控股股东名称	法定代表人/ 单位负责人	成立日期	组织机构代 码	主要经营业务
南京第一农药集团 有限公司	杨寿海	1990 年 08 月 05 日	9132011813 5832082H	农药；农药分装；危险化学品批发（以许可证所列范围经营）；农药中间体开发、制造；技术服务、开发；塑料制品、包装材料制造；生态肥的生产、加工、销售；自营和代理各类商品及技术的进出口业务（国家限定企业经营或禁止进出口的商品和技术除外）；住宿、餐饮服务；室内娱乐服务；劳务服务；会议服务；预包装食品、五金产品、通讯器材、日用品、建材销

				售；烟酒零售；自有场地及房屋、机械设备租赁。（依法须经批准的项目，经相关部门批准后方可开展经营活动）许可项目：林木种子生产经营（依法须经批准的项目，经相关部门批准后方可开展经营活动，具体经营项目以审批结果为准）
--	--	--	--	---

控股股东报告期内变更

适用 不适用

公司报告期控股股东未发生变更。

3、公司实际控制人及其一致行动人

实际控制人性质：境内自然人

实际控制人类型：自然人

实际控制人姓名	与实际控制人关系	国籍	是否取得其他国家或地区居留权
杨寿海	本人	中国	否
主要职业及职务	杨寿海先生，中国国籍，无境外永久居留权，1957年4月出生，硕士研究生学历，高级经济师。曾任高淳县农业局综合管理干部、办公室主任、副局长，南京第一农药厂厂长，南京市科协副主席。现任南京第一农药集团有限公司董事长，红太阳集团有限公司董事长兼总经理，南京红太阳股份有限公司总顾问；兼任中国企业联合会、中国企业家协会、中国农药工业协会、中国农药应用与发展协会等行业协会副会长；荣获“全国劳动模范”、享受“国务院特殊津贴”。		
过去10年曾控股的境内外上市公司情况	不适用		

实际控制人报告期内变更

适用 不适用

公司报告期实际控制人未发生变更。

公司与实际控制人之间的产权及控制关系的方框图

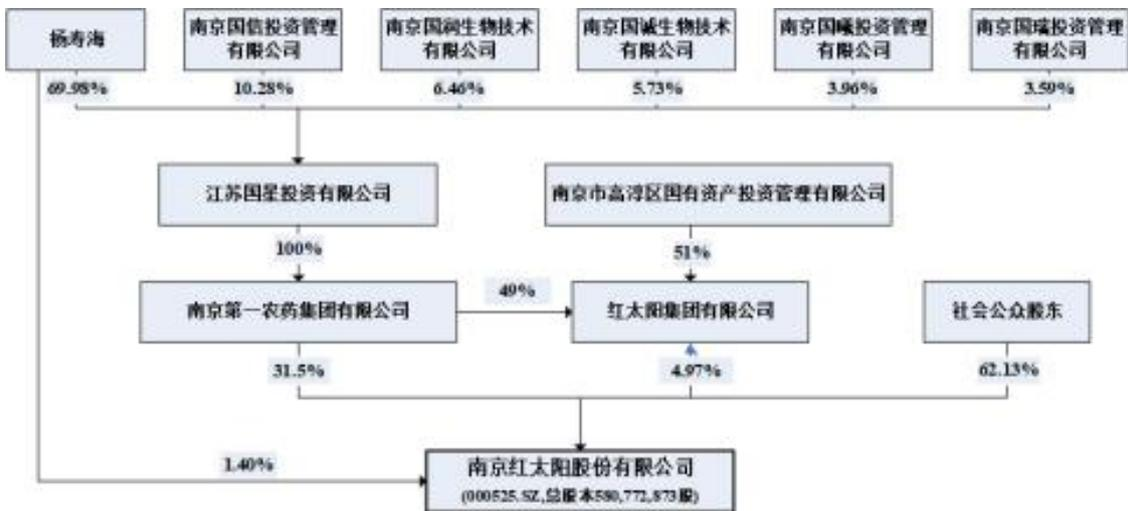

实际控制人通过信托或其他资产管理方式控制公司

适用 不适用

4、公司控股股东或第一大股东及其一致行动人累计质押股份数量占其所持公司股份数量比例达到 80%

适用 不适用

名称	股东类别	股票质押融 资总额（万 元）	具体用途	偿还期限	还款资金来源	是否存 在偿债 或平仓 风险	是否影响公 司控制权稳 定
南京第一农 药集团有限 公司	控股股东	129,269.37	归还贷款及 支付货款	2022年08月 14日	南京第一农药集 团有限公司已经 进入重整程序，后 续将通过包括但 不限于引入战略 投资者、处置资产 或资产抵偿等方 式归还占用资金。	是	否

5、其他持股在 10%以上的法人股东

适用 不适用

6、控股股东、实际控制人、重组方及其他承诺主体股份限制减持情况

适用 不适用

四、股份回购在报告期的具体实施情况

股份回购的实施进展情况

适用 不适用

采用集中竞价方式减持回购股份的实施进展情况

适用 不适用

第八节 优先股相关情况

适用 不适用

报告期公司不存在优先股。

第九节 债券相关情况

适用 不适用

第十节 财务报告

一、审计报告

审计意见类型	保留意见
审计报告签署日期	2022 年 04 月 28 日
审计机构名称	中兴财光华会计师事务所（特殊普通合伙）
审计报告文号	中兴财光华审会字（2022）第 304104 号
注册会计师姓名	汪小刚、万鹏

审计报告正文

审计报告

中兴财光华审会字（2022）第304104号

南京红太阳股份有限公司全体股东：

一、保留意见

我们审计了南京红太阳股份有限公司（以下简称红太阳股份）财务报表，包括 2021 年 12 月 31 日的合并及公司资产负债表，2021 年度的合并及公司利润表、合并及公司现金流量表、合并及公司股东权益变动表以及财务报表附注。

我们认为，除“形成保留意见的基础”部分所述事项产生的影响外，后附的财务报表在所有重大方面按照企业会计准则的规定编制，公允反映了红太阳股份 2021 年 12 月 31 日的合并及公司财务状况以及 2021 年度的合并及公司经营成果和现金流量。

二、形成保留意见的基础

1、关联方非经营性资金占用金额及可回收金额的准确性无法判断

如财务报表附注十“（五）、4 关联方资金拆借”所述，截至 2021 年 12 月 31 日，红太阳股份相关关联方非经营性资金占用事项形成的其他应收款余额为 304,177.77 万元，其中控股股东南京第一农药集团有限公司（以下简称南一农集团）151,558.65 万元、第二大股东红太阳集团有限公司（以下简称红太阳集团）143,103.32 万元，上述事项主要是由于红太阳股份为南一农集团、红太阳集团对外借款提供担保，因南一农集团、红太阳集团发生违约导致红太阳股份被银行划转资金而形成资金占用。本期发现历史遗留问题导致的南一农集团非经营性占用资金 9,515.80 万元。本期红太阳股份管理层根据未来可收回金额计算南一农集团、红太阳集团的清偿率并由此对上述其他应收款计提信用减值损失 184,591.11 万元。

由于红太阳股份未能提供上述与相关关联方资金占用金额及可回收金额准确性的充分资料，我们无法就上述红太阳股份应收关联方资金占用款项金额及可回金额的准确性获取充分、适当的审计证据。

2、因对外担保导致公司承担的巨额负债，余额的准确性无法确定

截至 2021 年 12 月 31 日，红太阳股份为南一农集团和红太阳集团提供担保本息合计 242,135.55 万元，红太阳股份管理层预计将就上述债务履行部分代偿义务，本期对此事项计提了预计负债 137,113.38 万元。

由于红太阳股份未能提供上述相关关联方偿付能力的充分资料，我们无法就上述红太阳股份承担的负债的余额的准确性获取充分、适当的审计证据。

3、预付款项和其他应收款的商业实质及可收回性无法判断

如财务报表附注五（五）、（六）所述，2021年12月31日，红太阳股份期末预付款项余额中包括预付颖上县颖发投资管理有限公司、南京卓韬装饰安装工程有限公司两家公司的余额合计为3,950.00万元，期末其他应收款余额中南京昇瑄昊琦投资信息咨询有限公司的余额为4,200.00万元。

因红太阳股份未提供有关上述事项的充分资料，我们无法就上述预付款项、其他应收款的商业实质及其合理性以及可收回性获取充分、适当的审计证据。

4、无法预计中国证监会立案调查的影响

红太阳股份于 2020 年 7 月 6 日收到中国证监会《调查通知书》（编号：沪证专调查字 2020084 号），因公司涉嫌信息披露违法违规，中国证监会决定对公司进行立案调查。由于该立案调查尚未有结论性意见或决定，因此我们无法确定立案调查结果对红太阳股份 2021 年度财务报表的影响。

我们按照中国注册会计师审计准则的规定执行了审计工作。审计报告的“注册会计师对财务报表审计的责任”部分进一步阐述了我们在这些准则下的责任。按照中国注册会计师职业道德守则，我们独立于红太阳股份，并履行了职业道德方面的其他责任。我们相信，我们获取的审计证据是充分、适当的，为发表保留意见提供了基础。

三、与持续经营相关的重大不确定性

我们提醒财务报表使用者关注，如财务报表附注五（一）、（二十）、（二十五）、（二十六）、（二十八）、（三十）、附注十（五）所述，红太阳股份连续三年亏损，目前因资金短缺，无法偿付到期债务而导致部分银行账户被司法冻结。2021 年 12 月 31 日，红太阳股份的非受限货币资金余额为8,120.10万元，银行短期借款及一年内到期的长期借款本息余额为461,874.93万元（其中逾期借款本息余额为246,478.30万元），非银行金融机构的一年内到期的长期应付款本息余额为46,337.95万元（其中逾期借款本息余额为46,337.95万元），民间借贷本息余额为36,786.13万元（其中逾期借款本息余额为36,786.13万元），对外担保本息余额为242,135.55万元。这些情况，连同财务报表附注二（二）所述的其他事项，表明存在可能导致对红太阳股份持续经营能力产生重大疑虑的重大不确定性。该事项不影响已发表的审计意见。

四、关键审计事项

关键审计事项是我们根据职业判断，认为对本期财务报表审计最为重要的事项。这些事项的应对以对财务报表整体进行审计并形成审计意见为背景，我们不对这些事项单独发表意见。除“形成保留意见的基础”部分所述事项外，我们确定下列事项是需要我们在审计报告中沟通的关键审计事项。

（一）收入确认

1. 事项描述

如合并财务报表附注三（二十五）及附注五（三十九）所述，红太阳股份2021年度营业收入为468,338.20万元，较2020年增加了66,138.68万元。营业收入是红太阳股份关键业绩指标之一，主要来源于除草剂、杀虫剂和化工中间体等多种产品的销售，可能存在管理层通过不恰当的收入确认以达到特定目标或预期的固有风险。因此，我们将收入确认确定为关键审计事项。

2. 审计应对

我们对收入确认实施的审计程序主要包括：

- （1）了解和评价与收入确认相关的内部控制，并测试关键控制；
- （2）实施分析程序，包括分析主要产品年度及月度收入、主要客户的变化及销售价格、毛利率的变动；
- （3）针对国内销售，采用抽样方法检查相关的销售合同（订单）、发票、发货记录以及客户确认的签收单等；
- （4）针对出口销售，采用抽样方法检查相关的报关单、货运提单，并核对外汇管理局系统数据、电子口岸系统数据、海关总署舱单信息和货运提单物流信息等；
- （5）检查收款记录；
- （6）对大额销售收入进行函证；
- （7）检查资产负债日后退货情况；
- （8）对资产负债表日前后确认的销售收入执行截止性测试。

（二）存货减值

1. 事项描述

如合并财务报表附注三（十一）及附注五（七）所述，2021年12月 31 日，红太阳股份合并财务报表中存货余额81,222.25

万元，存货跌价准备7,966.49万元，账面价值为73,255.75万元，占资产总额的比例为7.55%。存货跌价准备的计提对财务报表影响较为重大。

红太阳股份期末存货按成本与可变现净值孰低原则计价，管理层在确定可变现净值时需要运用重大判断，这些重大判断对存货的期末计价及存货跌价准备的计提具有重大影响，因此我们将存货减值列为关键审计事项。

2. 审计应对

我们对于存货减值所实施的重要审计程序包括：

- (1) 了解和评价与存货跌价准备相关的内部控制，并测试其运行的有效性；
- (2) 期末实施存货监盘程序，检查期末存货的数量及状况；
- (3) 取得红太阳股份期末存货库存明细，结合产品的特性，对库龄较长的存货进行分析性复核，判断存货跌价准备是否合理；
- (4) 检查以前年度计提的存货跌价在本年度的变化情况；
- (5) 获取红太阳股份存货跌价准备计算表，检查分析可变现净值的合理性，并根据存货跌价准备计提政策重新计算存货跌价准备。
- (6) 检查与存货可变现净值相关的信息是否已在财务报表中作出恰当列报。

五、其他信息

红太阳股份管理层(以下简称管理层)对其他信息负责。其他信息包括红太阳股份 2021 年年度报告中涵盖的信息，但不包括财务报表和我们的审计报告。

我们对财务报表发表的审计意见不涵盖其他信息，我们也不对其他信息发表任何形式的鉴证结论。

结合我们对财务报表的审计，我们的责任是阅读其他信息，在此过程中，考虑其他信息是否与财务报表或我们在审计过程中了解到的情况存在重大不一致或者似乎存在重大错报。

基于我们已执行的工作，如果我们确定其他信息存在重大错报，我们应当报告该事实。如上述“形成保留意见的基础”部分所述，我们无法对应收关联方款项的可收回性、部分预付款项、其他应收款的商业实质及其合理性以及可收回性获取充分、适当的审计证据，因此，我们无法确定与这些事项相关的其他信息是否存在重大错报。

六、管理层和治理层对财务报表的责任

管理层负责按照企业会计准则的规定编制财务报表，使其实现公允反映，并设计、执行和维护必要的内部控制，以使财务报表不存在由于舞弊或错误导致的重大错报。

在编制财务报表时，管理层负责评估红太阳股份的持续经营能力，披露与持续经营相关的事项（如适用），并运用持续经营假设，除非管理层计划清算红太阳股份、终止运营或别无其他现实的选择。

治理层负责监督红太阳股份的财务报告过程。

七、注册会计师对财务报表审计的责任

我们的目标是对财务报表整体是否不存在由于舞弊或错误导致的重大错报获取合理保证，并出具包含审计意见的审计报告。合理保证是高水平的保证，但并不能保证按照审计准则执行的审计在某一重大错报存在时总能发现。错报可能由于舞弊或错误导致，如果合理预期错报单独或汇总起来可能影响财务报表使用者依据财务报表作出的经济决策，则通常认为错报是重大的。

在按照审计准则执行审计工作的过程中，我们运用职业判断，并保持职业怀疑。同时，我们也执行以下工作：

- (1) 识别和评估由于舞弊或错误导致的财务报表重大错报风险，设计和实施审计程序以应对这些风险，并获取充分、适当的审计证据，作为发表审计意见的基础。由于舞弊可能涉及串通、伪造、故意遗漏、虚假陈述或凌驾于内部控制之上，未能发现由于舞弊导致的重大错报的风险高于未能发现由于错误导致的重大错报的风险。
- (2) 了解与审计相关的内部控制，以设计恰当的审计程序。
- (3) 评价管理层选用会计政策的恰当性和作出会计估计及相关披露的合理性。
- (4) 对管理层使用持续经营假设的恰当性得出结论。同时，根据获取的审计证据，就可能导致对红太阳股份持续经营能力产生重大疑虑的事项或情况是否存在重大不确定性得出结论。如果我们得出结论认为存在重大不确定性，审计准则要求

我们在审计报告中提请报表使用者注意财务报表中的相关披露；如果披露不充分，我们应当发表非无保留意见。我们的结论基于截至审计报告日可获得的信息。然而，未来的事项或情况可能导致红太阳股份不能持续经营。

(5) 评价财务报表的总体列报、结构和内容，并评价财务报表是否公允反映相关交易和事项。

(6) 就红太阳股份中实体或业务活动的财务信息获取充分、适当的审计证据，以对财务报表发表审计意见。我们负责指导、监督和执行集团审计，并对审计意见承担全部责任。

我们与治理层就计划的审计范围、时间安排和重大审计发现等事项进行沟通，包括沟通我们在审计中识别出的值得关注的内部控制缺陷。

我们还就遵守与独立性相关的职业道德要求向治理层提供声明，并与治理层沟通可能被合理认为影响我们独立性的所有关系和其他事项，以及相关的防范措施（如适用）。

从与治理层沟通过的事项中，我们确定哪些事项对本期财务报表审计最为重要，因而构成关键审计事项。我们在审计报告中描述这些事项，除非法律法规禁止公开披露这些事项，或在极少数情形下，如果合理预期在审计报告中沟通某事项造成的负面后果超过在公众利益方面产生的益处，我们确定不应在审计报告中沟通该事项。

（此页无正文）

中兴财光华会计师事务所
（特殊普通合伙）

中国注册会计师：汪小刚
（项目合伙人）

中国注册会计师：万鹏

中国·北京

2022年4月28日

二、财务报表

财务附注中报表的单位为：元

1、合并资产负债表

编制单位：南京红太阳股份有限公司

2021 年 12 月 31 日

单位：元

项目	2021 年 12 月 31 日	2020 年 12 月 31 日
流动资产：		
货币资金	263,435,070.09	198,108,972.32
结算备付金		
拆出资金		
交易性金融资产	180,112,933.32	146,200,757.76
衍生金融资产		
应收票据		
应收账款	834,304,899.33	630,001,170.50
应收款项融资	70,126,500.54	31,629,280.86
预付款项	237,321,694.77	333,001,455.62
应收保费		
应收分保账款		
应收分保合同准备金		
其他应收款	1,791,330,021.21	3,231,963,297.16
其中：应收利息		7,200,000.00
应收股利		
买入返售金融资产		
存货	732,557,524.32	929,958,788.41
合同资产		
持有待售资产		
一年内到期的非流动资产		
其他流动资产	103,659,915.86	85,580,847.97
流动资产合计	4,212,848,559.44	5,586,444,570.60
非流动资产：		

发放贷款和垫款		
债权投资		
其他债权投资		
长期应收款	40,000,000.00	80,000,000.00
长期股权投资	190,958,655.70	200,657,808.03
其他权益工具投资	20,174,000.00	20,174,000.00
其他非流动金融资产		
投资性房地产		
固定资产	3,301,890,041.47	3,675,735,573.53
在建工程	236,774,159.81	273,138,928.89
生产性生物资产		
油气资产		
使用权资产	77,868.43	
无形资产	521,852,401.63	592,318,958.67
开发支出		
商誉	612,518,931.74	612,518,931.74
长期待摊费用	58,997,511.85	63,732,388.29
递延所得税资产	309,703,778.37	194,298,011.11
其他非流动资产	201,823,157.34	243,728,990.96
非流动资产合计	5,494,770,506.34	5,956,303,591.22
资产总计	9,707,619,065.78	11,542,748,161.82
流动负债：		
短期借款	3,675,899,183.82	3,790,760,741.73
向中央银行借款		
拆入资金		
交易性金融负债		
衍生金融负债		
应付票据		
应付账款	925,866,129.09	1,070,007,554.76
预收款项		
合同负债	190,703,084.75	123,396,139.92
卖出回购金融资产款		
吸收存款及同业存放		
代理买卖证券款		

代理承销证券款		
应付职工薪酬	6,781,426.90	25,045,045.33
应交税费	93,205,319.89	78,164,520.06
其他应付款	850,570,557.70	532,479,713.46
其中：应付利息	371,224,433.57	140,804,895.98
应付股利	1,907,635.76	2,004,888.90
应付手续费及佣金		
应付分保账款		
持有待售负债		
一年内到期的非流动负债	1,164,285,795.42	840,578,361.94
其他流动负债	14,782,981.46	9,539,356.81
流动负债合计	6,922,094,479.03	6,469,971,434.01
非流动负债：		
保险合同准备金		
长期借款	373,966,873.56	493,957,474.10
应付债券		
其中：优先股		
永续债		
租赁负债		
长期应付款	30,672,484.80	194,145,406.59
长期应付职工薪酬		
预计负债	1,509,912,079.59	
递延收益	238,194,864.73	239,640,526.13
递延所得税负债	41,186,590.48	36,503,546.42
其他非流动负债		
非流动负债合计	2,193,932,893.16	964,246,953.24
负债合计	9,116,027,372.19	7,434,218,387.25
所有者权益：		
股本	580,772,873.00	580,772,873.00
其他权益工具		
其中：优先股		
永续债		
资本公积	2,154,836,236.31	1,877,097,897.73
减：库存股		

其他综合收益	64,145,999.51	52,218,197.85
专项储备	22,289,862.55	22,405,381.53
盈余公积	240,601,760.82	240,601,760.82
一般风险准备		
未分配利润	-2,508,700,826.20	1,235,810,879.51
归属于母公司所有者权益合计	553,945,905.99	4,008,906,990.44
少数股东权益	37,645,787.60	99,622,784.13
所有者权益合计	591,591,693.59	4,108,529,774.57
负债和所有者权益总计	9,707,619,065.78	11,542,748,161.82

法定代表人：杨秀

主管会计工作负责人：赵勇

会计机构负责人：赵勇

2、母公司资产负债表

单位：元

项目	2021 年 12 月 31 日	2020 年 12 月 31 日
流动资产：		
货币资金	187,884,926.60	151,521,097.89
交易性金融资产	180,112,933.32	146,200,757.76
衍生金融资产		
应收票据		
应收账款	128,421,750.50	118,472,817.24
应收款项融资	524,535.00	17,294,000.00
预付款项	68,378,770.78	107,228,578.32
其他应收款	1,626,234,515.17	3,105,514,042.28
其中：应收利息		
应收股利		
存货	53,442,750.29	188,919,194.49
合同资产		
持有待售资产		
一年内到期的非流动资产		
其他流动资产	6,626,424.10	9,977,281.80
流动资产合计	2,251,626,605.76	3,845,127,769.78
非流动资产：		
债权投资		
其他债权投资		

长期应收款		
长期股权投资	4,221,295,800.02	4,230,994,952.35
其他权益工具投资	15,000,000.00	15,000,000.00
其他非流动金融资产		
投资性房地产		
固定资产	229,150,458.12	264,971,545.82
在建工程		1,675,552.44
生产性生物资产		
油气资产		
使用权资产	77,868.43	
无形资产	84,404,609.46	89,365,263.90
开发支出		
商誉		
长期待摊费用	31,747,935.26	31,884,802.13
递延所得税资产	152,547,645.13	97,415,847.63
其他非流动资产	12,792,621.94	33,369,188.00
非流动资产合计	4,747,016,938.36	4,764,677,152.27
资产总计	6,998,643,544.12	8,609,804,922.05
流动负债：		
短期借款	2,453,075,463.56	2,333,229,929.29
交易性金融负债		
衍生金融负债		
应付票据		
应付账款	756,671,933.06	806,016,515.39
预收款项		
合同负债	1,076,681,743.69	1,132,992,152.51
应付职工薪酬		9,794,837.21
应交税费	6,461,336.60	1,839,183.90
其他应付款	927,766,289.00	636,282,467.22
其中：应付利息		
应付股利		
持有待售负债		
一年内到期的非流动负债	420,827,802.53	190,500,560.17
其他流动负债	463,008.43	101,969,293.72

流动负债合计	5,641,947,576.87	5,212,624,939.41
非流动负债：		
长期借款		183,900,000.00
应付债券		
其中：优先股		
永续债		
租赁负债		
长期应付款	3,054,255.00	46,391,411.99
长期应付职工薪酬		
预计负债	1,449,559,482.07	
递延收益	349,417.09	463,917.01
递延所得税负债	26,319,543.78	21,197,725.45
其他非流动负债		
非流动负债合计	1,479,282,697.94	251,953,054.45
负债合计	7,121,230,274.81	5,464,577,993.86
所有者权益：		
股本	580,772,873.00	580,772,873.00
其他权益工具		
其中：优先股		
永续债		
资本公积	2,262,408,505.26	1,982,202,059.97
减：库存股		
其他综合收益	85,305,403.34	85,305,403.34
专项储备	381,871.89	8,360,953.71
盈余公积	218,534,931.56	218,534,931.56
未分配利润	-3,269,990,315.74	270,050,706.61
所有者权益合计	-122,586,730.69	3,145,226,928.19
负债和所有者权益总计	6,998,643,544.12	8,609,804,922.05

3、合并利润表

单位：元

项目	2021 年度	2020 年度
一、营业总收入	4,683,382,031.58	4,021,995,202.84
其中：营业收入	4,683,382,031.58	4,021,995,202.84

利息收入		
已赚保费		
手续费及佣金收入		
二、营业总成本	4,891,249,022.06	4,216,097,491.19
其中：营业成本	3,744,493,931.37	3,272,588,920.39
利息支出		
手续费及佣金支出		
退保金		
赔付支出净额		
提取保险责任合同准备金净额		
保单红利支出		
分保费用		
税金及附加	35,058,608.66	29,414,310.48
销售费用	83,373,584.87	63,824,701.81
管理费用	496,636,175.91	392,943,727.35
研发费用	167,903,109.85	141,753,901.64
财务费用	363,783,611.40	315,571,929.52
其中：利息费用	366,106,693.52	357,711,947.77
利息收入	1,647,200.14	38,303,632.04
加：其他收益	31,446,817.04	76,894,169.91
投资收益（损失以“-”号填列）	9,107,523.36	17,219,560.49
其中：对联营企业和合营企业的投资收益	7,100,847.67	17,372,819.30
以摊余成本计量的金融资产终止确认收益		
汇兑收益（损失以“-”号填列）		
净敞口套期收益（损失以“-”号填列）		
公允价值变动收益（损失以“-”号填列）	34,145,455.56	56,655,736.20
信用减值损失（损失以“-”号填列）	-1,900,058,912.12	-32,441,302.55
资产减值损失（损失以“-”	-47,056,331.79	-73,909,005.94

号填列)		
资产处置收益 (损失以“-”号填列)	-27,132,355.47	-5,230,984.62
三、营业利润 (亏损以“-”号填列)	-2,107,414,793.90	-154,914,114.86
加: 营业外收入	1,330,363.44	2,702,946.40
减: 营业外支出	1,715,661,333.91	6,852,218.42
四、利润总额 (亏损总额以“-”号填列)	-3,821,745,764.37	-159,063,386.88
减: 所得税费用	-59,785,982.61	-9,976,808.15
五、净利润 (净亏损以“-”号填列)	-3,761,959,781.76	-149,086,578.73
(一) 按经营持续性分类		
1.持续经营净利润 (净亏损以“-”号填列)	-3,761,959,781.76	-149,086,578.73
2.终止经营净利润 (净亏损以“-”号填列)		
(二) 按所有权归属分类		
1.归属于母公司股东的净利润	-3,744,122,363.59	-153,813,433.59
2.少数股东损益	-17,837,418.17	4,726,854.86
六、其他综合收益的税后净额	19,879,669.44	-25,393,024.09
归属母公司所有者的其他综合收益的税后净额	11,927,801.66	-15,235,814.45
(一) 不能重分类进损益的其他综合收益		
1.重新计量设定受益计划变动额		
2.权益法下不能转损益的其他综合收益		
3.其他权益工具投资公允价值变动		
4.企业自身信用风险公允价值变动		
5.其他		
(二) 将重分类进损益的其他综合收益	11,927,801.66	-15,235,814.45
1.权益法下可转损益的其他综合收益		
2.其他债权投资公允价值		

变动		
3.金融资产重分类计入其他综合收益的金额		
4.其他债权投资信用减值准备		
5.现金流量套期储备		
6.外币财务报表折算差额	11,927,801.66	-15,235,814.45
7.其他		
归属于少数股东的其他综合收益的税后净额	7,951,867.78	-10,157,209.64
七、综合收益总额	-3,742,080,112.32	-174,479,602.82
归属于母公司所有者的综合收益总额	-3,732,194,561.93	-169,049,248.04
归属于少数股东的综合收益总额	-9,885,550.39	-5,430,354.78
八、每股收益：		
（一）基本每股收益	-6.4468	-0.2648
（二）稀释每股收益	-6.4468	-0.2648

本期发生同一控制下企业合并的，被合并方在合并前实现的净利润为：元，上期被合并方实现的净利润为：元。

法定代表人：杨秀

主管会计工作负责人：赵勇

会计机构负责人：赵勇

4、母公司利润表

单位：元

项目	2021 年度	2020 年度
一、营业收入	82,160,474.01	351,298,591.83
减：营业成本	78,583,291.85	376,160,303.06
税金及附加	3,846,036.63	2,960,362.85
销售费用	5,552,208.99	2,959,038.51
管理费用	118,554,823.04	126,881,866.31
研发费用	4,413,208.67	2,476,663.36
财务费用	219,265,452.56	187,308,983.49
其中：利息费用	222,642,439.90	214,704,913.04
利息收入	1,462,887.59	21,190,953.89
加：其他收益	851,819.92	3,781,697.23
投资收益（损失以“—”	178,683,688.85	115,438,916.41

号填列)		
其中：对联营企业和合营企业的投资收益	7,100,847.67	17,372,819.30
以摊余成本计量的金融资产终止确认收益（损失以“-”号填列）		
净敞口套期收益（损失以“-”号填列）		
公允价值变动收益（损失以“-”号填列）	34,145,455.56	56,655,736.20
信用减值损失（损失以“-”号填列）	-1,812,943,251.70	16,812,700.41
资产减值损失（损失以“-”号填列）	-32,805,093.13	-45,058,106.72
资产处置收益（损失以“-”号填列）		-772,252.68
二、营业利润（亏损以“-”号填列）	-1,980,121,928.23	-200,589,934.90
加：营业外收入	227,572.31	4,888.00
减：营业外支出	1,609,767,303.48	3,442,170.91
三、利润总额（亏损总额以“-”号填列）	-3,589,661,659.40	-204,027,217.81
减：所得税费用	-50,009,979.17	-28,108,774.83
四、净利润（净亏损以“-”号填列）	-3,539,651,680.23	-175,918,442.98
（一）持续经营净利润（净亏损以“-”号填列）	-3,539,651,680.23	-175,918,442.98
（二）终止经营净利润（净亏损以“-”号填列）		
五、其他综合收益的税后净额		
（一）不能重分类进损益的其他综合收益		
1.重新计量设定受益计划变动额		
2.权益法下不能转损益的其他综合收益		
3.其他权益工具投资公允价值变动		

4.企业自身信用风险公允价值变动		
5.其他		
(二) 将重分类进损益的其他综合收益		
1.权益法下可转损益的其他综合收益		
2.其他债权投资公允价值变动		
3.金融资产重分类计入其他综合收益的金额		
4.其他债权投资信用减值准备		
5.现金流量套期储备		
6.外币财务报表折算差额		
7.其他		
六、综合收益总额	-3,539,651,680.23	-175,918,442.98
七、每股收益：		
(一) 基本每股收益		
(二) 稀释每股收益		

5、合并现金流量表

单位：元

项目	2021 年度	2020 年度
一、经营活动产生的现金流量：		
销售商品、提供劳务收到的现金	2,855,585,434.26	2,928,985,569.87
客户存款和同业存放款项净增加额		
向中央银行借款净增加额		
向其他金融机构拆入资金净增加额		
收到原保险合同保费取得的现金		
收到再保业务现金净额		

保户储金及投资款净增加额		
收取利息、手续费及佣金的现金		
拆入资金净增加额		
回购业务资金净增加额		
代理买卖证券收到的现金净额		
收到的税费返还	1,990,041.43	9,448,359.84
收到其他与经营活动有关的现金	85,362,454.47	268,723,208.41
经营活动现金流入小计	2,942,937,930.16	3,207,157,138.12
购买商品、接受劳务支付的现金	1,745,168,762.40	1,766,645,101.79
客户贷款及垫款净增加额		
存放中央银行和同业款项净增加额		
支付原保险合同赔付款项的现金		
拆出资金净增加额		
支付利息、手续费及佣金的现金		
支付保单红利的现金		
支付给职工以及为职工支付的现金	434,173,992.14	374,597,394.10
支付的各项税费	123,669,573.58	99,726,654.24
支付其他与经营活动有关的现金	291,290,820.45	734,949,629.40
经营活动现金流出小计	2,594,303,148.57	2,975,918,779.53
经营活动产生的现金流量净额	348,634,781.59	231,238,358.59
二、投资活动产生的现金流量：		
收回投资收到的现金	233,280.00	2,700,000.00
取得投资收益收到的现金	18,920,441.18	1,728,000.00
处置固定资产、无形资产和其他长期资产收回的现金净额	124,725,999.89	11,451,084.14
处置子公司及其他营业单位收到的现金净额		
收到其他与投资活动有关的现金	29,065,071.79	1,957,530,878.50

投资活动现金流入小计	172,944,792.86	1,973,409,962.64
购建固定资产、无形资产和其他长期资产支付的现金	190,320,331.83	182,376,949.20
投资支付的现金		4,200,000.00
质押贷款净增加额		
取得子公司及其他营业单位支付的现金净额		
支付其他与投资活动有关的现金		3,081,523,501.02
投资活动现金流出小计	190,320,331.83	3,268,100,450.22
投资活动产生的现金流量净额	-17,375,538.97	-1,294,690,487.58
三、筹资活动产生的现金流量：		
吸收投资收到的现金		
其中：子公司吸收少数股东投资收到的现金		
取得借款收到的现金	818,571,914.40	3,051,174,162.14
收到其他与筹资活动有关的现金	152,835,708.01	1,300,309,118.51
筹资活动现金流入小计	971,407,622.41	4,351,483,280.65
偿还债务支付的现金	866,830,437.43	2,672,627,843.20
分配股利、利润或偿付利息支付的现金	138,769,255.93	230,040,282.25
其中：子公司支付给少数股东的股利、利润		
支付其他与筹资活动有关的现金	259,957,984.62	391,732,001.62
筹资活动现金流出小计	1,265,557,677.98	3,294,400,127.07
筹资活动产生的现金流量净额	-294,150,055.57	1,057,083,153.58
四、汇率变动对现金及现金等价物的影响	-514,251.96	-8,207,655.08
五、现金及现金等价物净增加额	36,594,935.09	-14,576,630.49
加：期初现金及现金等价物余额	44,606,101.14	59,182,731.63
六、期末现金及现金等价物余额	81,201,036.23	44,606,101.14

6、母公司现金流量表

单位：元

项目	2021 年度	2020 年度
一、经营活动产生的现金流量：		
销售商品、提供劳务收到的现金	79,176,440.36	769,148,603.52
收到的税费返还		2,160,716.19
收到其他与经营活动有关的现金	2,542,279.82	194,539,912.48
经营活动现金流入小计	81,718,720.18	965,849,232.19
购买商品、接受劳务支付的现金	4,857,522.74	585,933,578.52
支付给职工以及为职工支付的现金	64,288,727.93	68,983,136.53
支付的各项税费	1,433,634.42	3,306,823.39
支付其他与经营活动有关的现金	270,941,799.21	188,232,658.84
经营活动现金流出小计	341,521,684.30	846,456,197.28
经营活动产生的现金流量净额	-259,802,964.12	119,393,034.91
二、投资活动产生的现金流量：		
收回投资收到的现金		1,728,000.00
取得投资收益收到的现金	188,382,841.18	
处置固定资产、无形资产和其他长期资产收回的现金净额	233,280.00	1,431,599.00
处置子公司及其他营业单位收到的现金净额		
收到其他与投资活动有关的现金	29,065,071.79	1,957,530,878.50
投资活动现金流入小计	217,681,192.97	1,960,690,477.50
购建固定资产、无形资产和其他长期资产支付的现金	5,651,263.99	16,366,929.59
投资支付的现金		4,200,000.00
取得子公司及其他营业单位支付的现金净额		
支付其他与投资活动有关的现金		3,081,523,501.02

投资活动现金流出小计	5,651,263.99	3,102,090,430.61
投资活动产生的现金流量净额	212,029,928.98	-1,141,399,953.11
三、筹资活动产生的现金流量：		
吸收投资收到的现金		
取得借款收到的现金	292,230,000.00	1,820,915,670.13
收到其他与筹资活动有关的现金	145,751,773.75	1,307,722,998.07
筹资活动现金流入小计	437,981,773.75	3,128,638,668.20
偿还债务支付的现金	172,794,465.73	1,049,069,479.03
分配股利、利润或偿付利息支付的现金	34,397,577.03	107,571,968.94
支付其他与筹资活动有关的现金	182,960,509.19	947,782,074.34
筹资活动现金流出小计	390,152,551.95	2,104,423,522.31
筹资活动产生的现金流量净额	47,829,221.80	1,024,215,145.89
四、汇率变动对现金及现金等价物的影响	-41,463.28	-5,694,170.03
五、现金及现金等价物净增加额	14,723.38	-3,485,942.34
加：期初现金及现金等价物余额	5,769,324.14	9,255,266.48
六、期末现金及现金等价物余额	5,784,047.52	5,769,324.14

7、合并所有者权益变动表

本期金额

单位：元

项目	2021 年度														少数 股东 权益	所有 者权 益合 计
	归属于母公司所有者权益															
	股 本	其他权益工具			资 本 公 积	减： 库 存 股	其 他 综 合 收 益	专 项 储 备	盈 余 公 积	一 般 风 险 准 备	未 分 配 利 润	其 他	小 计			
优 先 股		永 续 债	其 他													
一、上年期末 余额	580 ,77 2,8 73. 00				1,87 7,09 7,89 7.73		52,2 18,1 97.8 5	22,4 05,3 81.5 3	240, 601, 760. 82		1,23 5,81 0,87 9.51		4,00 8,90 6,99 0.44	99,6 22,7 84.1 3	4,10 8,52 9,77 4.57	
加：会计											-389		-389		-389	

					738,338.58								738,338.58	009,346.14	728,992.44
四、本期期末余额	580,772,873.00				2,154,836,236.31		64,145,999.51	22,289,862.55	240,601,760.82		-2,508,700,826.20		553,945,905.99	37,645,787.60	591,591,693.59

上期金额

单位：元

项目	2020 年年度														
	归属于母公司所有者权益												少数股东权益	所有者权益合计	
	股本	其他权益工具			资本公积	减：库存股	其他综合收益	专项储备	盈余公积	一般风险准备	未分配利润	其他			小计
优先股		永续债	其他												
一、上年期末余额	580,772,873.00				2,143,598,196.85		67,454,012.30	8,783,877.36	240,601,760.82	1,389,624,313.10			4,430,835,033.43	105,053,138.91	4,535,888,172.34
加：会计政策变更															
前期差错更正															
同一控制下企业合并															
其他															
二、本年期初余额	580,772,873.00				2,143,598,196.85		67,454,012.30	8,783,877.36	240,601,760.82	1,389,624,313.10			4,430,835,033.43	105,053,138.91	4,535,888,172.34
三、本期增减变动金额(减少以“－”号填列)					-266,500,299.12		-15,235,814.45	13,621,504.17		-153,813,433.59			-421,928,042.99	-5,430,354.78	-427,358,397.77
(一)综合收							-15,			-153			-169	-5,43	-174,

益总额						235, 814. 45				,813, 433. 59			,049 ,248 .04	0,354 .78	479,6 02.82
(二)所有者投入和减少资本				-266 ,500, 299. 12									-266 ,500 ,299 .12		-266, 500,2 99.12
1. 所有者投入的普通股															
2. 其他权益工具持有者投入资本															
3. 股份支付计入所有者权益的金额															
4. 其他				-266 ,500, 299. 12									-266 ,500 ,299 .12		-266, 500,2 99.12
(三)利润分配															
1. 提取盈余公积															
2. 提取一般风险准备															
3. 对所有者(或股东)的分配															
4. 其他															
(四)所有者权益内部结转															
1. 资本公积转增资本(或股本)															
2. 盈余公积转增资本(或股本)															
3. 盈余公积弥补亏损															

4. 设定受益计划变动额结转留存收益														
5. 其他综合收益结转留存收益														
6. 其他														
(五)专项储备							13,621,504.17					13,621,504.17		13,621,504.17
1. 本期提取							38,574,311.16					38,574,311.16		38,574,311.16
2. 本期使用							24,952,806.99					24,952,806.99		24,952,806.99
(六)其他														
四、本期期末余额	580,772,873.00			1,877,097.89		52,218,197.85	22,405,381.53	240,601,760.82	1,235,819.51			4,008,906.99	99,622,784.13	4,108,529,774.57

8、母公司所有者权益变动表

本期金额

单位：元

项目	2021 年度											
	股本	其他权益工具			资本公积	减：库存股	其他综合收益	专项储备	盈余公积	未分配利润	其他	所有者权益合计
		优先股	永续债	其他								
一、上年期末余额	580,772,873.00				1,982,202,059.97		85,305,403.34	8,360,953.71	218,534,931.56	270,050,706.61		3,145,226,928.19
加：会计										-389,		-389,342

政策变更										342. 12		.12
前期 差错更正												
其他												
二、本年期初 余额	580,7 72,87 3.00				1,982, 202,05 9.97		85,305 ,403.3 4	8,360, 953.71	218,53 4,931. 56	269, 661, 364. 49		3,144,83 7,586.07
三、本期增减 变动金额（减 少以“-”号 填列）					280,20 6,445. 29			-7,979, 081.82		-3,53 9,65 1,68 0.23		-3,267,4 24,316.7 6
（一）综合收 益总额												
（二）所有者 投入和减少资 本												
1. 所有者投入 的普通股												
2. 其他权益工 具持有者投入 资本												
3. 股份支付计 入所有者权益 的金额												
4. 其他												
（三）利润分 配										-3,53 9,65 1,68 0.23		-3,539,6 51,680.2 3
1. 提取盈余公 积										-3,53 9,65 1,68 0.23		-3,539,6 51,680.2 3
2. 对所有者 （或股东）的 分配												
3. 其他												
（四）所有者												

权益内部结转												
1. 资本公积转增资本（或股本）												
2. 盈余公积转增资本（或股本）												
3. 盈余公积弥补亏损												
4. 设定受益计划变动额结转留存收益												
5. 其他综合收益结转留存收益												
6. 其他												
（五）专项储备								-7,979,081.82				-7,979,081.82
1. 本期提取								2,049,719.91				2,049,719.91
2. 本期使用								10,028,801.73				10,028,801.73
（六）其他					280,206,445.29							280,206,445.29
四、本期期末余额	580,772,873.00				2,262,408,505.26		85,305,403.34	381,871.89	218,534,931.56	-3,269.99	0.31	-122,586,730.69

上期金额

单位：元

项目	2020 年年度											
	股本	其他权益工具			资本公积	减：库存股	其他综合收益	专项储备	盈余公积	未分配利润	其他	所有者权益合计
		优先股	永续债	其他								
一、上年期末余额	580,772,873.00				2,248,702,300.00		85,305,403.34	45,533,800.00	218,534,931.56	445,969,149.50		3,579,330,250.38

	873.00				59.09		34		1.56	9		
加：会计政策变更												
前期差错更正												
其他												
二、本年期初余额	580,772,873.00				2,248,702,359.09		85,305,403.34	45,533.80	218,534,931.56	445,969,149.59		3,579,330,250.38
三、本期增减变动金额(减少以“－”号填列)					-266,500,299.12			8,315,419.91		-175,918,442.98		-434,103,322.19
(一)综合收益总额										-175,918,442.98		-175,918,442.98
(二)所有者投入和减少资本					-266,500,299.12							-266,500,299.12
1. 所有者投入的普通股												
2. 其他权益工具持有者投入资本												
3. 股份支付计入所有者权益的金额												
4. 其他					-266,500,299.12							-266,500,299.12
(三)利润分配												
1. 提取盈余公积												
2. 对所有者(或股东)的分配												

3. 其他												
(四)所有者 权益内部结 转												
1. 资本公积 转增资本(或 股本)												
2. 盈余公积 转增资本(或 股本)												
3. 盈余公积 弥补亏损												
4. 设定受益 计划变动额 结转留存收 益												
5. 其他综合 收益结转留 存收益												
6. 其他												
(五)专项储 备								8,315,4 19.91				8,315,41 9.91
1. 本期提取								10,393, 335.12				10,393,3 35.12
2. 本期使用								2,077,9 15.21				2,077,91 5.21
(六)其他												
四、本期期末 余额	580, 772, 873. 00				1,982, 202,0 59.97		85,30 5,403. 34	8,360,9 53.71	218,5 34,93 1.56	270,05 0,706.6 1		3,145,22 6,928.19

三、公司基本情况

南京红太阳股份有限公司（以下简称“公司”）是1992年经南京市体改委“宁体改字（92）036号”文批准，以原南京造漆厂为骨干改制组成的股份有限公司，公司原名南京天龙股份有限公司。经中国证券监督管理委员会证监发审字（1993）43号文批准发行社会公众股2,000.00万股，公司股票于1993年10月28日起在深圳证券交易所上市交易，股票代码“000525”。

经过送、转、配股、增发等，截至2021年12月31日，本公司累计发行股本总数58,077.2873万股，其中：有限售条件股份6,258,045股（含高管锁定股6,110,252股），占总股本的1.08%；无限售条件股份574,514,828股，占总股本的

98.92%。法定代表人：杨秀。公司控股股东是南京第一农药集团有限公司，持股比例为31.5%；公司实际控制人是杨寿海先生。

(一) 企业概况

注册资本：58,077.2873万元人民币

所属行业：化学原料和化学制品制造业

企业注册地：南京市高淳区桤溪镇东风路8号

组织形式：股份有限公司（上市）

总部地址：南京市高淳经济开发区古檀大道18号

(二) 企业的业务性质和主要经营活动

农药生产（按《农药生产许可证》和《安全生产许可证》所列项目经营）、农药产品包装物的生产、销售（按《危险化学品包装物、容器生产企业定点证书》核定的定点生产范围经营）；三药中间体及精细化工产品的生产、销售、技术咨询和服务；化肥经营；投资管理及咨询；自营和代理各类商品及技术的进出口业务（国家限定企业经营或禁止进出口的商品和技术除外）。消毒剂销售（不含危险化学品）（依法须经批准的项目，经相关部门批准后方可开展经营活动）

本公司2021年度纳入合并范围的子公司共23户，详见本附注七“在其他主体中的权益”。本公司本年度合并范围比上年度增加2户，减少0户，详见本附注六“合并范围的变更”。

子公司经营范围如下：

序号	公司名称	经营范围
1	安徽国星生物化学有限公司	“三药”中间体吡啶碱研发、生产、销售，甲醛、乙醛、百草枯、毒死蜱、草甘膦、吡啶醚菌酯、次氯酸钠、84消毒液（不含危险化学品和易制毒化学品）研发、生产、销售，劳动服务，货物或技术进出口。
2	南京红太阳生物化学有限公司	农药生产（按许可证经营）。化工机械、包装材料技术开发、技术咨询、技术服务、生产、销售；仓储；自营和代理各类商品及技术的进出口业务。消毒剂生产；（依法须经批准的项目，经相关部门批准后方可开展经营活动）
3	重庆华歌生物化学有限公司	生产氯化氢（中间产物）、三氯乙酰氯（中间产物）、盐酸（30%）、一氯化硫、邻二氯苯[含量≥98%（回收套用）]（依法须经批准的项目，经相关部门批准后方可开展经营活动，具体经营项目以相关部门批准文件或许可证件为准）一般项目：生产、销售农药、化工原料（不含危险化学品）；销售化工机械、包装材料、技术开发、技术咨询、技术服务；仓储服务（不含危险化学品），货物进出口，技术进出口（除依法须经批准的项目外，凭营业执照依法自主开展经营活动）
4	南京华洲药业有限公司	农药生产、加工（按生产许可证所列范围经营）；危险化学品批发（按许可证所列范围经营）；化工产品研发、销售及相关技术服务、咨询、转让；三药中间体开发、制造及销售；花卉苗木种植及销售；园林绿化工程；货物或技术进出口（国家禁止或涉及行政审批的货物和技术进出口除外）。
5	安徽瑞邦生物科技有限公司	一般项目：生物饲料研发；生物化工产品技术研发；专用化学产品销售（不含危险化学品）；专用化学产品制造（不含危险化学品）；技术服务、技术开发、技术咨询、

		技术交流、技术转让、技术推广；工程和技术研究和试验发展；化工产品销售（不含许可类化工产品）；饲料添加剂销售；消毒剂销售（不含危险化学品）（除许可业务外，可自主依法经营法律法规非禁止或限制的项目）许可项目：饲料添加剂生产；危险化学品经营；食品生产；消毒剂生产（不含危险化学品）。
6	安徽红太阳生物化学有限公司	化工产品生产、销售、技术咨询和服务、仓储（不含危险化学品和易制毒品）；投资管理咨询；自营和代理各类商品及技术的进出口业务。
7	大连佳德催化剂有限公司	催化剂的研发、委托加工、销售、技术服务。
8	南京红太阳国际贸易有限公司	自营和代理各类商品和技术的进出口业务（国家限定企业经营或禁止进出口的商品和技术除外）；预包装食品、初级农产品的进口、加工和销售；食品、农产品的进口、经销和代理。（依法须经批准的项目，经相关部门批准后方可开展经营活动）许可项目：农药生产；农药零售；农药批发；危险化学品经营（依法须经批准的项目，经相关部门批准后方可开展经营活动，具体经营项目以审批结果为准）一般项目：消毒剂销售；医用口罩零售；医用口罩批发。
9	南京红太阳农资连锁集团有限公司	农药（按许可证所列范围经营）；化工产品、涂料、肥料销售；代销包装物种子；农业机械推广；植保无人机销售与植保服务；农业技术推广与服务；林业有害生物防治服务。消毒剂销售；危险化学品经营。
10	南京红太阳农村云商有限公司	电子商务服务；农业生产资料、农副产品、化工原料销售；软件开发；信息系统集成；互联网信息服务；计算机系统服务；应用软件开发；技术开发、技术推广、技术转让、技术咨询、技术培训、技术服务；设计、制作、代理、发布国内各类广告；市场调查；信息咨询；经济贸易咨询；仓储服务（危险品除外）；物流配送；普通货运；道路货运代理；自营和代理各类商品及技术的进出口业务（国家限定企业经营或禁止的进出口商品及技术除外）。
11	湖北红太阳农资连锁有限公司	农药、农资产品、油漆、涂料、精细化工、化工原料（不含危险品）、不再分装的农作物种子种苗、肥料的销售。
12	红太阳国际贸易（上海）有限公司	从事货物及技术的进出口业务，农药、化肥、燃料油（除危险品）和化工产品（除许可证许可范围）的销售，转口贸易，区内企业间的贸易及贸易代理，实业投资，商务咨询服务。
13	上海国羲财务管理有限公司	一般项目：财务咨询，企业管理咨询；供应链管理服务，工程管理服务，信息技术咨询服务，安全咨询服务，社会经济咨询服务，信息咨询服务（不含许可类信息咨询服务），数据处理服务，远程健康管理服务；品牌管理；智能农业管理；物业服务评估；信息安全设备制造（限分支机构经营）；计算机软硬件及辅助设备、电子元器件的批发；会议及展览服务；平面设计，广告设计、代理，广告制作，广告发布（非广播电台、电视台、报刊出版单位），市场营销策划，企业形象策划；市场主体登记注册代理；软件科技的技术服务、技术开发、技术咨询、技术交流、技术转让、技术推广；商标代理；信息系统集成服务；计算机系统服务；人工智能应用软件开发；智能控制系统集成。
14	上海国羲资产管理有限公司	资产管理。【依法须经批准的项目，经相关部门批准后方可开展经营活动】
15	红太阳国际实业有限公司	国际贸易、商务咨询、财务与投资、技术进出口
16	山东科信生物化学有限公司	许可项目：农药生产；农药零售；消毒剂生产（不含危险化学品）；货物进出口。（依法须经批准的项目，经相关部门批准后方可开展经营活动，具体经营项目以相关部

		门批准文件或许可证件为准)一般项目:化工产品生产(不含许可类化工产品);化工产品销售(不含许可类化工产品);专用化学产品制造(不含危险化学品);消毒剂销售(不含危险化学品);技术服务、技术开发、技术咨询、技术交流、技术转让、技术推广;肥料销售;农作物种子经营(仅限不再分装的包装种子);农业机械服务;林业有害生物防治服务。
17	RURALCOSOLUCIONESS. A.	农药、谷物、油籽、饲料作物等销售
18	重庆中邦科技有限公司	许可项目:消毒剂生产(不含危险化学品);农药批发。(依法须经批准的项目,经相关部门批准后方可开展经营活动,具体经营项目以相关部门批准文件或许可证件为准)一般项目:生物农药技术研发;消毒剂销售(不含危险化学品);生产、销售化工原料(不含危险化学品);技术进出口(须经审批的经营项目,取得审批后方可从事经营)、货物进出口。
19	重庆世界村生物化学有限公司	一般项目:生产、销售:化工原料(不含危险化学品);化工机械、包装材料技术开发、技术咨询、技术服务;仓储服务(不含危险品仓储)。
20	安徽红太阳环保科技有限公司	环保领域内的技术开发、技术转让、技术咨询、技术服务,环保工程施工,市政公用工程施工,工业废弃物、污水、污泥处理。
21	海南坤宁生物科技有限公司	生物科技研发服务、技术开发;生物制药技术及新药、生物医疗技术、医药中间体(除化学危险品及易制毒化学品);货物进出口(但国家限定经营或禁止进出口的商品和技术除外)。(一般经营项目自主经营,许可经营项目凭相关许可证或者批准文件经营)(依法须经批准的项目,经相关部门批准后方可开展经营活动。)
22	重庆翌邦贸易有限公司	许可项目:农药零售;农药批发。(依法须经批准的项目,经相关部门批准后方可开展经营活动,具体经营项目以相关部门批准文件或许可证件为准)一般项目:化工产品销售(不含许可类化工产品);日用百货销售;专用化学产品销售(不含危险化学品)。(除依法须经批准的项目外,凭营业执照依法自主开展经营活动)
23	安徽华洲药业有限公司	生物制药、化学原料药(以上不含危险化学品和易制毒品),制造、销售、仓储及相关技术咨询服务;货物或技术进出口(国家禁止或限制的除外)。

本财务报表及财务报表附注业经公司董事会会议于2022年4月28日批准报出。

四、财务报表的编制基础

1、编制基础

本公司财务报表以持续经营假设为基础,根据实际发生的交易和事项,按照财政部于2006年2月15日及以后颁布的《企业会计准则——基本准则》和各项具体会计准则、企业会计准则应用指南、企业会计准则解释及其他相关规定(以下合称“企业会计准则”),以及中国证券监督管理委员会《公开发行证券的公司信息披露编报规则第15号——财务报告的一般规定》的披露规定编制。

根据企业会计准则的相关规定,本公司会计核算以权责发生制为基础。除部分金融工具外,本财务报表均以历史成本为计量基础。持有待售的非流动资产,按公允价值减去预计费用后的金额,以及符合持有待售条件时的原账面价值,取两者孰低计价。资产如果发生减值,则按照相关规定计提相应的减值准备。

2、持续经营

我们提醒财务报表使用者关注,如财务报表附注五(一)、(二十)、(二十五)、(二十六)、(二十八)、(三十)、附注十(五)所述,红太阳股份连续三年亏损,目前因资金短缺,无法偿付到期债务而导致部分银行账户被司法冻结。2021年12

月 31 日，红太阳股份的非受限货币资金余额为 8,120.10 万元，银行短期借款及一年内到期的长期借款本息余额为 461,874.93 万元（其中逾期借款本息余额为 246,478.30 万元），非银行金融机构的一年内到期的长期应付款本息余额为 46,337.95 万元（其中逾期借款本息余额为 46,337.95 万元），民间借贷本息余额为 36,786.13 万元（其中逾期借款本息余额为 36,786.13 万元），对外担保本息余额为 242,135.55 万元。这些情况，表明存在可能导致对红太阳股份持续经营能力产生重大疑虑的重大不确定性。

公司为此采用以下主要措施，改善公司现金流状况：

（1）加大市场开拓，提升产品市场占有率。公司将进一步加强产品推广、市场开发力度。一方面，持续巩固现有国际国内客户的稳定合作关系，稳步提升公司的市场份额；另一方面，持续开拓产品全球新营销网络，与国际国内新客户建立战略合作关系，围绕全年销售目标任务，促进公司销售规模快速发展。

（2）加大研发投入，提升公司核心竞争力。公司将持续关注行业发展情况，加大技术研发投入，不断引进研发创新人才，同时继续提升自身研发和产品技术实力，抓住行业发展机遇，以现有“三大”绿色农药产业链上下游不断延伸，提升自身经营业绩。

（3）加强人才引进，夯实产业发展基础。人才是产业发展的基础，公司持续重视人才激励政策完善和实施，利用激励政策优势加大人才引进，尤其是加大研发、销售和管理创新型人才的引进，同时，加大内部员工的培训力度和投入。以红太阳“333”人才计划目标为导向，从内部培养优秀人才，提升员工的综合素质和专业水平，通过内培外招相结合的方式建设一支业务水平优、执行力强、忠诚度高的经营管理团队，不断提升公司竞争实力。

（4）加强企业管理，提升公司治理水平。一方面，公司持续完善治理基本制度，强化内部控制管理，保持公司持续、稳定、健康的发展，切实维护好公司和全体股东的权益；另一方面，公司加强全面预算管理和成本管控，科学合理规划资金使用，严格控制各项费用支出，并多措并举实施技术升级、降本增效，降低经营成本，最大限度提高主营业务盈利水平。

（5）加强产融结合，优化公司负债结构。公司坚持产融结合发展战略，做大做强主业以夯实产融根基，争取多方多渠道融资引入增量资金，一方面改善公司的资金状况，支持业务的发展，形成新的现金流；另一方面优化公司负债结构，促进公司融资方式的健康发展。

综上，经董事会评估，公司作为扎根实业三十余年，始终围绕服务“三农”的科技型制造企业，坚持聚焦发展主业，目前公司生产经营正常、业务开展稳定、核心管理团队和员工队伍稳定、现金流稳定，且有产品、有技术、有市场、有核心竞争力，公司自报告期末起 12 个月内具有持续经营能力。

五、重要会计政策及会计估计

具体会计政策和会计估计提示：

1、遵循企业会计准则的声明

本财务报表符合企业会计准则的要求，真实、完整地反映了本公司 2021 年 12 月 31 日的合并及公司财务状况以及 2021 年度的合并及公司经营成果和现金流量。

2、会计期间

本公司的会计期间分为年度和中期，会计中期指短于一个完整的会计年度的报告期间。本公司会计年度采用公历年度，即每年自 1 月 1 日起至 12 月 31 日止。

3、营业周期

正常营业周期是指本公司从购买用于生产的资产起至实现现金或现金等价物的期间。本公司以 12 个月作为一个营业周期，并以其作为资产和负债的流动性划分标准。

4、记账本位币

本公司以人民币为记账本位币。

5、同一控制下和非同一控制下企业合并的会计处理方法

企业合并，是指将两个或两个以上单独的企业合并形成一个报告主体的交易或事项。企业合并分为同一控制下企业合并和非同一控制下企业合并。

(1) 同一控制下企业合并

参与合并的企业在合并前后均受同一方或相同的多方最终控制，且该控制并非暂时性的，为同一控制下的企业合并。同一控制下的企业合并，在合并日取得对其他参与合并企业控制权的一方为合并方，参与合并的其他企业为被合并方。合并日，是指合并方实际取得对被合并方控制权的日期。

合并方取得的资产和负债均按合并日在被合并方的账面价值计量。合并方取得的净资产账面价值与支付的合并对价账面价值（或发行股份面值总额）的差额，调整资本公积（股本溢价）；资本公积（股本溢价）不足以冲减的，调整留存收益。合并方为进行企业合并发生的各项直接费用，于发生时计入当期损益。

(2) 非同一控制下企业合并

参与合并的企业在合并前后不受同一方或相同的多方最终控制的，为非同一控制下的企业合并。非同一控制下的企业合并，在购买日取得对其他参与合并企业控制权的一方为购买方，参与合并的其他企业为被购买方。购买日，是指为购买方实际取得对被购买方控制权的日期。

对于非同一控制下的企业合并，合并成本包含购买日购买方为取得对被购买方的控制权而付出的资产、发生或承担的负债以及发行的权益性证券的公允价值，为企业合并发生的审计、法律服务、评估咨询等中介费用以及其他管理费用于发生时计入当期损益。购买方作为合并对价发行的权益性证券或债务性证券的交易费用，计入权益性证券或债务性证券的初始确认金额。所涉及的或有对价按其在购买日的公允价值计入合并成本，购买日后12个月内出现对购买日已存在情况的新的或进一步证据而需要调整或有对价的，相应调整合并商誉。购买方发生的合并成本及在合并中取得的可辨认净资产按购买日的公允价值计量。合并成本大于合并中取得的被购买方于购买日可辨认净资产公允价值份额的差额，确认为商誉。合并成本小于合并中取得的被购买方可辨认净资产公允价值份额的，首先对取得的被购买方各项可辨认资产、负债及或有负债的公允价值以及合并成本的计量进行复核，复核后合并成本仍小于合并中取得的被购买方可辨认净资产公允价值份额的，其差额计入当期损益。

购买方取得被购买方的可抵扣暂时性差异，在购买日因不符合递延所得税资产确认条件而未予确认的，在购买日后12个月内，如取得新的或进一步的信息表明购买日的相关情况已经存在，预期被购买方在购买日可抵扣暂时性差异带来的经济利益能够实现的，则确认相关的递延所得税资产，同时减少商誉，商誉不足冲减的，差额部分确认为当期损益；除上述情况以外，确认与企业合并相关的递延所得税资产的，计入当期损益。

通过多次交易分步实现的非同一控制下企业合并，根据《财政部关于印发企业会计准则解释第5号的通知》（财会〔2012〕19号）和《企业会计准则第33号——合并财务报表》第五十一条关于“一揽子交易”的判断标准（参见本附注三、6（2）），判断该多次交易是否属于“一揽子交易”。属于“一揽子交易”的，参考本部分前面各段描述及本附注三、13“长期股权投资”进行会计处理；不属于“一揽子交易”的，区分个别财务报表和合并财务报表进行相关会计处理：

在个别财务报表中，以购买日之前所持被购买方的股权投资的账面价值与购买日新增投资成本之和，作为该项投资的初始投资成本；购买日之前持有的被购买方的股权涉及其他综合收益的，在处置该项投资时将与其相关的其他综合收益采用与被购买方直接处置相关资产或负债相同的基础进行会计处理（即，除了按照权益法核算的在被购买方重新计量设定受益计划净负债或净资产导致的变动中的相应份额以外，其余转入当期投资收益）。

在合并财务报表中，对于购买日之前持有的被购买方的股权，按照该股权在购买日的公允价值进行重新计量，公允价值与其账面价值的差额计入当期投资收益；购买日之前持有的被购买方的股权涉及其他综合收益的，与其相关的其他综合收益应当采用与被购买方直接处置相关资产或负债相同的基础进行会计处理（即，除了按照权益法核算的在被购买方重新计量设定受益计划净负债或净资产导致的变动中的相应份额以外，其余转为购买日所属当期投资收益）。

6、合并财务报表的编制方法

(1) 合并财务报表范围的确定原则

合并财务报表的合并范围以控制为基础予以确定。控制是指本公司拥有对被投资方的权力，通过参与被投资方的相关活动而享有可变回报，并且有能力运用对被投资方的权力影响该回报金额。合并范围包括本公司及全部子公司。子公司，是指被本公司控制的主体。

一旦相关事实和情况的变化导致上述控制定义涉及的相关要素发生了变化，本公司将进行重新评估。

（2）合并财务报表编制的方法

从取得子公司的净资产和生产经营决策的实际控制权之日起，本公司开始将其纳入合并范围；从丧失实际控制权之日起停止纳入合并范围。对于处置的子公司，处置日前的经营成果和现金流量已经适当地包括在合并利润表和合并现金流量表中；当期处置的子公司，不调整合并资产负债表的期初数。非同一控制下企业合并增加的子公司，其购买日后的经营成果及现金流量已经适当地包括在合并利润表和合并现金流量表中，且不调整合并财务报表的期初数和对比数。同一控制下企业合并增加的子公司及吸收合并下的被合并方，其自合并当期期初至合并日的经营成果和现金流量已经适当地包括在合并利润表和合并现金流量表中，并且同时调整合并财务报表的对比数。

在编制合并财务报表时，子公司与本公司采用的会计政策或会计期间不一致的，按照本公司的会计政策和会计期间对子公司财务报表进行必要的调整。对于非同一控制下企业合并取得的子公司，以购买日可辨认净资产公允价值为基础对其财务报表进行调整。

公司内往来余额、交易及未实现利润在合并财务报表编制时予以抵销。

子公司的股东权益及当期净损益中不属于本公司所拥有的部分分别作为少数股东权益及少数股东损益在合并财务报表中股东权益及净利润项下单独列示。子公司当期净损益中属于少数股东权益的份额，在合并利润表中净利润项目下以“少数股东损益”项目列示。少数股东分担的子公司的亏损超过了少数股东在该子公司期初股东权益中所享有的份额，仍冲减少数股东权益。

当因处置部分股权投资或其他原因丧失了对原有子公司的控制权时，对于剩余股权，按照其在丧失控制权日的公允价值进行重新计量。处置股权取得的对价与剩余股权公允价值之和，减去按原持股比例计算应享有原有子公司自购买日开始持续计算的净资产的份额之间的差额，计入丧失控制权当期的投资收益。与原有子公司股权投资相关的其他综合收益，在丧失控制权时采用与被购买方直接处置相关资产或负债相同的基础进行会计处理（即，除了在该原有子公司重新计量设定受益计划净负债或净资产导致的变动以外，其余一并转为当期投资收益）。其后，对该部分剩余股权按照《企业会计准则第2号——长期股权投资》或《企业会计准则第22号——金融工具确认和计量》等相关规定进行后续计量，详见本附注三、13“长期股权投资”或本附注三、10“金融工具”。

本公司通过多次交易分步处置对子公司股权投资直至丧失控制权的，需区分处置对子公司股权投资直至丧失控制权的各项交易是否属于一揽子交易。处置对子公司股权投资的各项交易的条款、条件以及经济影响符合以下一种或多种情况，通常表明应将多次交易事项作为一揽子交易进行会计处理：①这些交易是同时或者在考虑了彼此影响的情况下订立的；②这些交易整体才能达成一项完整的商业结果；③一项交易的发生取决于其他至少一项交易的发生；④一项交易单独看是不经济的，但是和其他交易一并考虑时是经济的。不属于一揽子交易的，对其中的每一项交易视情况分别按照“不丧失控制权的情况下部分处置对子公司的长期股权投资”（详见本附注三、13、（2）④）和“因处置部分股权投资或其他原因丧失了对原有子公司的控制权”（详见前段）适用的原则进行会计处理。处置对子公司股权投资直至丧失控制权的各项交易属于一揽子交易的，将各项交易作为一项处置子公司并丧失控制权的交易进行会计处理；但是，在丧失控制权之前每一次处置价款与处置投资对应的享有该子公司净资产份额的差额，在合并财务报表中确认为其他综合收益，在丧失控制权时一并转入丧失控制权当期的损益。

7、合营安排分类及共同经营会计处理方法

合营安排，是指一项由两个或两个以上的参与方共同控制的安排。本公司根据在合营安排中享有的权利和承担的义务，将合营安排分为共同经营和合营企业。共同经营，是指本公司享有该安排相关资产且承担该安排相关负债的合营安排。合营企业，是指本公司仅对该安排的净资产享有权利的合营安排。

本公司对合营企业的投资采用权益法核算，按照本附注三、13（2）②“权益法核算的长期股权投资”中所述的会计政策处理。

本公司作为合营方对共同经营，确认本公司单独持有的资产、单独所承担的负债，以及按本公司份额确认共同持有的资产和共同承担的负债；确认出售本公司享有的共同经营产出份额所产生的收入；按本公司份额确认共同经营因出售产出所产生的收入；确认本公司单独所发生的费用，以及按本公司份额确认共同经营发生的费用。

当本公司作为合营方向共同经营投出或出售资产（该资产不构成业务，下同）、或者自共同经营购买资产时，在该等资产出售给第三方之前，本公司仅确认因该交易产生的损益中归属于共同经营其他参与方的部分。该等资产发生符合《企业会计准则第8号——资产减值》等规定的资产减值损失的，对于由本公司向共同经营投出或出售资产的情况，本公司全额确认该损失；对于本公司自共同经营购买资产的情况，本公司按承担的份额确认该损失。

8、现金及现金等价物的确定标准

本公司现金及现金等价物包括库存现金、可以随时用于支付的存款以及本公司持有的期限短（一般为从购买日起，三个月内到期）、流动性强、易于转换为已知金额的现金、价值变动风险很小的投资。

9、外币业务和外币报表折算

1) 外币交易的折算方法

本公司发生的外币交易在初始确认时，按交易日的即期汇率折算为记账本位币金额，但公司发生的外币兑换业务或涉及外币兑换的交易事项，按照实际采用的汇率折算为记账本位币金额。

(2) 对于外币货币性项目和外币非货币性项目的折算方法

资产负债表日，对于外币货币性项目采用资产负债表日即期汇率折算。为购建符合借款费用资本化条件的资产而借入的外币专门借款产生的汇兑差额，在资本化期间内予以资本化。

编制合并财务报表涉及境外经营的，如有实质上构成对境外经营净投资的外币货币性项目，因汇率变动而产生的汇兑差额，计入其他综合收益；处置境外经营时，转入处置当期损益。

以历史成本计量的外币非货币性项目，仍采用交易发生日的即期汇率折算的记账本位币金额计量。以公允价值计量的外币非货币性项目，采用公允价值确定日的即期汇率折算，折算后的记账本位币金额与原记账本位币金额的差额，作为公允价值变动（含汇率变动）处理，计入当期损益或确认为其他综合收益。

(3) 外币财务报表的折算方法

境外经营的外币财务报表按以下方法折算为人民币报表：资产负债表中的资产和负债项目，采用资产负债表日的即期汇率折算；股东权益类项目除“未分配利润”项目外，其他项目采用发生时的即期汇率折算。利润表中的收入和费用项目，采用交易发生日的即期汇率折算。年初未分配利润为上一年折算后的年末未分配利润；年末未分配利润按折算后的利润分配各项目计算列示；折算后资产类项目与负债类项目和股东权益类项目合计数的差额，作为外币报表折算差额，确认为其他综合收益。处置境外经营并丧失控制权时，将资产负债表中股东权益项目下列示的、与该境外经营相关的外币报表折算差额，全部或按处置该境外经营的比例转入处置当期损益。

外币现金流量以及境外子公司的现金流量，采用现金流量发生日的即期汇率折算。汇率变动对现金的影响额作为调节项目，在现金流量表中单独列报。

在处置本公司在境外经营的全部所有者权益或因处置部分股权投资或其他原因丧失了对境外经营控制权时，将资产负债表中所有者权益项目下列示的、与该境外经营相关的归属于母公司所有者权益的外币报表折算差额，全部转入处置当期损益。

在处置部分股权投资或其他原因导致持有境外经营权益比例降低但不丧失对境外经营控制权时，与该境外经营处置部分相关的外币报表折算差额将归属于少数股东权益，不转入当期损益。在处置境外经营为联营企业或合营企业的部分股权时，与该境外经营相关的外币报表折算差额，按处置该境外经营的比例转入处置当期损益。

10、金融工具

金融工具，是指形成一方的金融资产并形成其他方的金融负债或权益工具的合同。当本公司成为金融工具合同的一方时，确认相关的金融资产或金融负债。

金融资产和金融负债在初始确认时以公允价值计量：①对于以公允价值计量且其变动计入当期损益的金融资产和金融负债，相关交易费用直接计入当期损益；②对于其他类别的金融资产和金融负债，相关交易费用计入初始确认金额。金融资产和金融负债的后续计量取决于其分类。

金融资产或金融负债满足下列条件之一的，表明持有目的是交易性的：①取得相关金融资产或承担相关金融负债的目的，主要是为了近期内出售或回购；②初始确认时属于集中管理的可辨认金融工具组合的一部分，且有客观证据表明近期实际存在短期获利模式；③属于衍生工具，但符合财务担保合同定义的衍生工具以及被指定为有效套期工具的衍生工具除外。

（1）债务工具

债务工具是指从发行方角度分析符合金融负债定义的工具。债务工具的分类和后续计量取决于本公司管理金融资产业务模式，以及金融资产的合同现金流量特征。不能通过现金流量特征测试的，直接分类为以公允价值计量且其变动计入当期损益的金融资产；能够通过现金流量特征测试的，其分类取决于管理金融资产业务模式，以及是否将其指定为以公允价值计量且其变动计入当期损益的金融资产。

①以摊余成本计量。本公司管理此类金融资产业务模式为以收取合同现金流量为目标，且此类金融资产的合同现金流量特征与基本借贷安排相一致，即在特定日期产生的现金流量，仅为对本金和以未偿付本金金额为基础的利息的支付，同时并未指定此类金融资产为以公允价值计量且其变动计入当期损益。本公司对于此类金融资产按照实际利率法确认利息收入。此类金融资产因终止确认产生的利得或损失以及因减值导致的损失直接计入当期损益。

②以公允价值计量且其变动计入其他综合收益。本公司管理此类金融资产业务模式为既以收取合同现金流量为目标又以出售为目标，且此类金融资产的合同现金流量特征与基本借贷安排相一致，即在特定日期产生的现金流量，仅为对本金和以未偿付本金金额为基础的利息的支付，同时并未指定此类金融资产为以公允价值计量且其变动计入当期损益。此类金融资产按照公允价值计量且其变动计入其他综合收益，但减值损失或利得、汇兑损益和按照实际利率法计算的利息收入计入当期损益。此类金融资产终止确认时，累计计入其他综合收益的公允价值变动将结转计入当期损益。此类金融资产列示为其他债权投资。

③以公允价值计量且其变动计入当期损益。本公司将持有的未划分为以摊余成本计量和以公允价值计量且其变动计入其他综合收益的债务工具，以公允价值计量且其变动计入当期损益，分类为以公允价值计量且其变动计入当期损益的金融资产，列示为交易性金融资产或其他非流动金融资产。

（2）权益工具

权益工具是指从发行方角度分析符合权益工具定义的工具。权益工具投资以公允价值计量且其变动计入当期损益，列示为交易性金融资产，但本公司管理层指定为以公允价值计量且其变动计入其他综合收益除外。指定为以公允价值计量且其变动计入综合收益的，列示为其他权益工具投资，相关公允价值变动不得结转至当期损益，且该指定一经作出不得撤销。相关股利收入计入当期损益。其他权益工具投资不计提减值准备，终止确认时，之前计入其他综合收益的累计利得或损失从其他综合收益转出，计入留存收益。

（3）金融负债

金融负债于初始确认时分类为以公允价值计量且其变动计入当期损益的金融负债及其他金融负债。

以公允价值计量且其变动计入当期损益的金融负债，包括交易性金融负债和指定为以公允价值计量且其变动计入当期损益的金融负债。满足以下条件之一时，金融负债可在初始计量时指定为以公允价值计量且其变动计入当期损益的金融负债：①该项指定能够消除或显著减少会计错配；②根据正式书面文件载明的风险管理或投资策略，以公允价值为基础对金融负债组合或金融资产和金融负债组合进行管理和业绩评价，并在公司内部以此为基础向关键管理人员报告。该指定一经作出，不得撤销。

指定为以公允价值计量且变动计入当期损益的金融负债，由公司自身信用风险变动引起的公允价值的变动金额，计入其他综合收益；其他公允价值变动，计入当期损益。该金融负债终止确认时，之前计入其他综合收益的累计利得或损失从其他综合收益转出，计入留存收益。

本公司其他金融负债主要包括短期借款、长期借款、长期应付款等。对于此类金融负债，采用实际利率法，按照摊余成本进行后续计量。

（4）金融资产和金融负债的终止确认

金融资产满足下列条件之一的，予以终止确认：

- ①收取该金融资产现金流量的合同权利终止；
- ②该金融资产已转移，且本公司将金融资产所有权上几乎所有的风险和报酬转移给转入方；
- ③该金融资产已转移，虽然本公司既没有转移也没有保留金融资产所有权上几乎所有的风险和报酬，但是放弃了对该金融资产的控制。

金融负债（或其一部分）的现时义务已经解除的，本公司终止确认该金融负债（或该部分金融负债）。

（5）金融工具的减值

本公司以预期信用损失为基础进行金融工具减值会计处理并确认损失准备。预期信用损失，是指以发生违约的风险为权重的金融工具信用损失的加权平均值。信用损失，是指按照原实际利率折现的、根据合同应收的所有合同现金流量与预期收取的所有现金流量之间的差额，即全部现金短缺的现值。

本公司计量金融工具预期信用损失的方法反映的因素包括：通过评价一系列可能的结果而确定的无偏概率加权平均金额；货币时间价值；在资产负债表日无须付出不必要的额外成本或努力即可获得的有关过去事项、当前状况以及未来经济状况预测的合理且有依据的信息。本公司按照下列方法确定相关金融工具的预期信用损失：

- ①对于金融资产，信用损失为本公司应收取的合同现金流量与预期收取的现金流量之间差额的现值；
- ②对于租赁应收款项，信用损失为本公司应收取的合同现金流量与预期收取的现金流量之间差额的现值；
- ③对于资产负债表日已发生信用减值但并非购买或源生已发生信用减值的金融资产，信用损失为该金融资产账面余额与按原实际利率折现的估计未来现金流量的现值之间的差额。

对于购买或源生的未发生信用减值的金融工具，每个资产负债表日，考虑合理且有依据的信息（包括前瞻性信息），评估其信用风险自初始确认后是否显著增加，按照三阶段分别确认预期信用损失。信用风险自初始确认后未显著增加的，处于第一阶段，按照该金融工具未来12个月内的预期信用损失计量损失准备；信用风险自初始确认后已显著增加但尚未发生信用减值的，处于第二阶段，按照该金融工具整个存续期的预期信用损失计量损失准备；自初始确认后已经发生信用减值的，处于第三阶段，按照该金融工具整个存续期的预期信用损失计量损失准备。处于第一阶段和第二阶段的金融工具，按照其账面余额和实际利率计算利息收入；处于第三阶段的金融工具，按照其摊余成本和实际利率计算确定利息收入。

对于购买或源生的已发生信用减值的金融资产，在资产负债表日仅将自初始确认后整个存续期内预期信用损失的累计变动确认为损失准备，其利息收入按照金融资产的摊余成本和经信用调整的实际利率计算确定。

损失准备的增加或转回，作为减值损失或利得，计入当期损益。对于持有的以公允价值计量且其变动计入其他综合收益的债务工具，减值损失或利得计入当期损益的同时调整其他综合收益。

A. 对于应收票据和应收账款，无论是否存在重大融资成分，本公司均按照整个存续期的预期信用损失计量损失准备。

当单项应收票据和应收账款无法以合理成本取得评估预期信用损失的信息时，本公司依据信用风险特征，将应收票据和应收账款划分为若干组合，在组合基础上计算预期信用损失。

对于划分为组合的应收票据，本公司参考历史信用损失经验，结合当前状况以及对未来经济状况的预测，通过违约风险敞口和整个存续期预期信用损失率，计算预期信用损失。确定组合的依据如下：

应收票据组合1	商业承兑汇票
应收票据组合2	银行承兑汇票

对于划分为组合的应收账款，本公司参考历史信用损失经验，结合当前状况以及对未来经济状况的预测，编制应收账款账龄与整个存续期预期信用损失率对照表，计算预期信用损失。确定组合的依据如下：

应收账款

组合名称	确定组合的依据	计量信用损失的方法
组合1	账龄组合	按账按账龄与整个存续期预期信用损失率对照表，计算预期信用损失

上述组合中的账龄组合，信用风险特征组合的账龄与整个存续期预期信用损失率对账表如下：

账 龄	预期信用损失率(%)
1年以内（含一年）	2

1-2年	10
2-3年	30
3-4年	50
4-5年	80
5年以上	100

对于租赁应收款、公司通过销售商品或提供劳务形成的长期应收款，本公司选择始终按照相当于整个存续期内预期信用损失的金额计量其损失准备。

本公司将该长期应收款风险等级进行组合，并基于所有合理且有依据的信息，包括前瞻性信息，依据信用风险特征将应收账款划分为若干组合，在组合基础上计算预期信用损失。确定组合的依据如下：

风险等级类别	确定风险等级的依据	计提比例
常类资产	借款人能够履行合同，没有足够理由怀疑本息不能按时足额偿还。	不计提
关注类资产	尽管借款人目前有能力偿还本息，但存在一些可能对偿还产生不利影响的因素。	5%
次级类资产	借款人的还款能力出现明显问题，完全依靠其正常营业收入无法足额偿还本息，即使执行担保也可能造成一定损失。	20%
可疑类资产	借款人无法足额偿还本息，即使执行担保，也肯定要造成较大损失。	60%
损失类资产	在采取所有可能的措施或一切必要的法律程序之后，本息仍然无法收回，或只能收回极少部分	100%

B. 对于客观证据表明存在减值，以及适用于单项评估的应收票据、应收账款、其他应收款、应收款项融资及长期应收款等单独进行减值测试，确认预期信用损失，计提减值准备；对于不存在减值客观依据的应收票据、应收账款、其他应收款、应收款项融资，或在单项工具层面无法以合理成本评估预期信用损失的充分证据时，本公司参考历史信用损失经验，结合当前状况以及对未来经济状况的判断，依据信用风险特征将应收票据、应收账款、其他应收款、应收款项融资及长期应收款等划分为若干组合，在组合基础上计算预期信用损失。具体如下：

组合名称	确定组合的依据	计量信用损失的方法
组合一	应收股利	通过违约风险敞口和整个存续期预计信用损失率，该组合预期信用损失率为0%
组合二	应收利息	通过违约风险敞口和整个存续期预计信用损失率，该组合预期信用损失率为0%
组合三	账龄组合	按账龄与整个存续期预期信用损失率对照表，计算预期信用损失

上述组合中的账龄组合，信用风险特征组合的账龄与整个存续期预期信用损失率对照表如下：

账 龄	预期信用损失率(%)
1年以内（含一年）	2
1-2年	10
2-3年	30
3-4年	50
4-5年	80
5年以上	100

（6）金融资产和金融负债的抵销

当本公司具有抵销已确认金融资产和金融负债的法定权利，且目前可执行该种法定权利，同时本公司计划以净额结算或同时变现该金融资产和清偿该金融负债时，金融资产和金融负债以相互抵销后的金额在资产负债表内列示。除此以外，金融资产和金融负债在资产负债表内分别列示，不予相互抵销。

（7）金融工具的公允价值确定

存在活跃市场的金融工具，以市场参与者在计量日发生的有序交易中，出售一项资产所能收到或者转移一项负债所需支付的

价格确定其公允价值。不存在活跃市场的金融工具，采用估值技术确定其公允价值。在估值时，本公司采用在当前情况下适用并且有足够可利用数据和其他信息支持的估值技术，选择与市场参与者在相关资产或负债的交易中所考虑的资产或负债特征相一致的输入值，并尽可能优先使用相关可观察输入值。在相关可观察输入值无法取得或取得不切实可行时，使用不可观察输入值。

11、应收票据

对于客观证据表明存在减值，以及适用于单项评估的应收票据、应收账款、其他应收款、应收款项融资及长期应收款等单独进行减值测试，确认预期信用损失，计提减值准备；对于不存在减值客观依据的应收票据、应收账款、其他应收款、应收款项融资，或当在单项工具层面无法以合理成本评估预期信用损失的充分证据时，本公司参考历史信用损失经验，结合当前状况以及对未来经济状况的判断，依据信用风险特征将应收票据、应收账款、其他应收款、应收款项融资及长期应收款等划分为若干组合，在组合基础上计算预期信用损失。具体如下：

(1) 应收票据

组合名称	确定组合的依据	计量信用损失的方法
组合一	银行承兑票据	通过违约风险敞口和整个存续期预计信用损失率，该组合预期信用损失率为0%
组合二	商业承兑汇票	通过违约风险敞口和整个存续期预计信用损失率，计算预期信用损失

12、应收账款

公司执行新金融工具准则，对涉及到本公司业务的金融资产具体划分情况如下：

对于客观证据表明存在减值，以及适用于单项评估的应收票据、应收账款、其他应收款、应收款项融资及长期应收款等单独进行减值测试，确认预期信用损失，计提减值准备；对于不存在减值客观依据的应收票据、应收账款、其他应收款、应收款项融资，或当在单项工具层面无法以合理成本评估预期信用损失的充分证据时，本公司参考历史信用损失经验，结合当前状况以及对未来经济状况的判断，依据信用风险特征将应收票据、应收账款、其他应收款、应收款项融资及长期应收款等划分为若干组合，在组合基础上计算预期信用损失。具体如下：

应收账款

组合名称	确定组合的依据	计量信用损失的方法
组合一	账龄组合	按账龄与整个存续期预期信用损失率对照表，计算预期信用损失

上述组合中的账龄组合，信用风险特征组合的账龄与整个存续期预期信用损失率对照表如下：

账龄	预期信用损失率(%)
1年以内（含一年）	2
1-2年	10
2-3年	30
3-4年	50

4-5年	80
5年以上	100

对于租赁应收款、公司通过销售商品或提供劳务形成的长期应收款，本公司选择始终按照相当于整个存续期内预期信用损失的金额计量其损失准备。

本公司将该长期应收款风险等级进行组合，并基于所有合理且有依据的信息，包括前瞻性信息，依据信用风险特征将应收账款划分为若干组合，在组合基础上计算预期信用损失。确定组合的依据如下：

风险等级类别	确定风险等级的依据	计提比例
常类资产	借款人能够履行合同，没有足够理由怀疑本息不能按时足额偿还。	不计提
关注类资产	尽管借款人目前有能力偿还本息，但存在一些可能对偿还产生不利影响的因素。	5%
次级类资产	借款人的还款能力出现明显问题，完全依靠其正常营业收入无法足额偿还本息，即使执行担保也可能会造成一定损失。	20%
可疑类资产	借款人无法足额偿还本息，即使执行担保，也肯定会造成较大损失。	60%
损失类资产	在采取所有可能的措施或一切必要的法律程序之后，本息仍然无法收回，或只能收回极少部分	100%

13、应收款项融资

公司执行新金融工具准则，对涉及到本公司业务的金融资产具体划分情况如下：

对于客观证据表明存在减值，以及适用于单项评估的应收票据、应收账款、其他应收款、应收款项融资及长期应收款等单独进行减值测试，确认预期信用损失，计提减值准备；对于不存在减值客观依据的应收票据、应收账款、其他应收款、应收款项融资，或当在单项工具层面无法以合理成本评估预期信用损失的充分证据时，本公司参考历史信用损失经验，结合当前状况以及对未来经济状况的判断，依据信用风险特征将应收票据、应收账款、其他应收款、应收款项融资及长期应收款等划分为若干组合，在组合基础上计算预期信用损失。具体如下：

组合名称	确定组合的依据	计量信用损失的方法
应收票据	银行承兑票据	通过违约风险敞口和整个存续期预计信用损失率，该组合预期信用损失率为0%
应收票据	商业承兑汇票	通过违约风险敞口和整个存续期预计信用损失率，计算预期信用损失
应收账款	账龄组合	通过违约风险敞口和整个存续期预计信用损失率，计算预期信用损失

上述组合中的账龄组合，信用风险特征组合的账龄与整个存续期预期信用损失率对照表如下：

账 龄	预期信用损失率(%)
1年以内（含一年）	2
1-2年	10
2-3年	30

3-4年	50
4-5年	80
5年以上	100

14、其他应收款

其他应收款的预期信用损失的确定方法及会计处理方法

其他应收款的预期信用损失的确定方法及会计处理方法

公司执行新金融工具准则，对涉及到本公司业务的金融资产具体划分情况如下：

对于客观证据表明存在减值，以及适用于单项评估的应收票据、应收账款、其他应收款、应收款项融资及长期应收款等单独进行减值测试，确认预期信用损失，计提减值准备；对于不存在减值客观依据的应收票据、应收账款、其他应收款、应收款项融资，或当在单项工具层面无法以合理成本评估预期信用损失的充分证据时，本公司参考历史信用损失经验，结合当前状况以及对未来经济状况的判断，依据信用风险特征将应收票据、应收账款、其他应收款、应收款项融资及长期应收款等划分为若干组合，在组合基础上计算预期信用损失。具体如下：

组合名称	确定组合的依据	计量信用损失的方法
组合一	应收股利	通过违约风险敞口和整个存续期预计信用损失率，该组合预期信用损失率为0%
组合二	应收利息	通过违约风险敞口和整个存续期预计信用损失率，该组合预期信用损失率为0%
组合三	账龄组合	按账龄与整个存续期预期信用损失率对照表，计算预期信用损失

上述组合中的账龄组合，信用风险特征组合的账龄与整个存续期预期信用损失率对照表如下：

账龄	预期信用损失率(%)
1年以内（含一年）	2
1-2年	10
2-3年	30
3-4年	50
4-5年	80
5年以上	100

15、存货

1) 存货的分类

存货分类为：原材料、辅助材料、在产品及自制半成品、包装物、委托加工材料、库存商品等。

(2) 发出存货的计价方法

各种存货取得时按实际成本记账，期末按加权平均法结转成本。

(3) 不同类别存货可变现净值的确定依据

产成品、库存商品和用于出售的材料等直接用于出售的商品存货，在正常生产经营过程中，以该存货的估计售价减去估计的销售费用和相关税费后的金额，确定其可变现净值；需要经过加工的材料存货，在正常生产经营过程中，以所生产的产成品的估计售价减去至完工时估计将要发生的成本、估计的销售费用和相关税费后的金额，确定其可变现净值；为执行销售合同或者劳务合同而持有的存货，其可变现净值以合同价格为基础计算，若持有存货的数量多于销售合同订购数量的，超出部分的存货的可变现净值以一般销售价格为基础计算。

期末按照单个存货项目计提存货跌价准备；但对于数量繁多、单价较低的存货，按照存货类别计提存货跌价准备；与在同一地区生产和销售的产品系列相关、具有相同或类似最终用途或目的，且难以与其他项目分开计量的存货，则合并计提存货跌价准备。

除有明确证据表明资产负债表日市场价格异常外，存货项目的可变现净值以资产负债表日市场价格为基础确定。本期期末存货项目的可变现净值以资产负债表日市场价格为基础确定。

(4) 存货跌价准备计提方法

本公司期末存货成本高于其可变现净值的，计提存货跌价准备。本公司通常按照单个类别或合并存货项目计提存货跌价准备，期末，以前减记存货价值的影响因素已经消失的，存货跌价准备在原已计提的金额内转回。

(5) 存货的盘存制度采用永续盘存制

(6) 低值易耗品和包装物的摊销方法

①低值易耗品采用一次转销法

②包装物采用一次转销法

16、合同资产

本公司根据履行履约义务与客户付款之间的关系在资产负债表中列示合同资产或合同负债。合同资产是本公司已向客户转让商品而有权收取对价的权利，且该权利取决于时间流逝之外的其他因素。合同负债是本公司已收或应收客户对价而应向客户转让商品的义务。

合同资产按照预期信用损失法计提减值准备。无论是否包含重大融资成分，本公司在资产负债表日均按照整个存续期内预期信用损失的金额计量其损失准备，如果该预期信用损失大于当前合同资产减值准备的账面金额，将其差额确认为减值损失，反之则确认为减值利得。实际发生减值损失，认定相关合同资产无法收回，经批准予以核销。

资产负债表日，对于不同合同下的合同资产、合同负债，分别列示。对于同一合同下的合同资产、合同负债，以净额列示，净额为借方余额的，根据其流动性分别列示为合同资产或其他非流动资产，已计提减值准备的，减去合同资产减值准备的期末余额后列示；净额为贷方余额的，根据其流动性列示为合同负债或其他非流动负债。

合同资产按照预期信用损失法计提减值准备。无论是否包含重大融资成分，本公司在资产负债表日均按照整个存续期内预期信用损失的金额计量其损失准备，如果该预期信用损失大于当前合同资产减值准备的账面金额，将其差额确认为减值损失，反之则确认为减值利得。实际发生减值损失，认定相关合同资产无法收回，经批准予以核销。

17、合同成本

18、持有待售资产

本公司将同时满足下列条件的非流动资产或处置组划分为持有待售类别：

(1) 根据类似交易中出售此类资产或处置组的惯例，在当前状况下即可立即出售；

(2) 出售极可能发生，即本公司已经就一项出售计划作出决议且获得确定的购买承诺，预计出售将在一年内完成。有关规定要求本公司相关权力机构或者监管部门批准后方可出售的，已经获得批准。

19、债权投资

20、其他债权投资

21、长期应收款

22、长期股权投资

本部分所指的长期股权投资，是指本公司对被投资单位具有控制、共同控制或重大影响的长期股权投资。本公司对被投资单位不具有控制、共同控制或重大影响的长期股权投资，作为交易性金融资产或其他权益工具投资核算，其会计政策详见附注三、10“金融工具”。

共同控制，是指本公司按照相关约定对某项安排所共有的控制，并且该安排的相关活动必须经过分享控制权的参与方一致同意后才能决策。重大影响，是指本公司对被投资单位的财务和经营政策有参与决策的权力，但并不能够控制或者与其他方一起共同控制这些政策的制定。

（1）投资成本的确定

对于同一控制下的企业合并取得的长期股权投资，在合并日按照被合并方在最终控制方合并财务报表中的账面价值的份额作为长期股权投资的初始投资成本。长期股权投资初始投资成本与支付的现金、转让的非现金资产以及所承担债务账面价值之间的差额，调整资本公积；资本公积不足冲减的，调整留存收益。以发行权益性证券作为合并对价的，在合并日按照被合并方在最终控制方合并财务报表中的账面价值的份额作为长期股权投资的初始投资成本，按照发行股份的面值总额作为股本，长期股权投资初始投资成本与所发行股份面值总额之间的差额，调整资本公积；资本公积不足冲减的，调整留存收益。

对于非同一控制下的企业合并取得的长期股权投资，在购买日按照合并成本作为长期股权投资的初始投资成本，合并成本包括包括购买方付出的资产、发生或承担的负债、发行的权益性证券的公允价值之和。

合并方或购买方为企业合并发生的审计、法律服务、评估咨询等中介费用以及其他相关管理费用，于发生时计入当期损益。

除企业合并形成的长期股权投资外的其他股权投资，按成本进行初始计量，该成本视长期股权投资取得方式的不同，分别按照本公司实际支付的现金购买价款、本公司发行的权益性证券的公允价值、投资合同或协议约定的价值、非货币性资产交换交易中换出资产的公允价值或原账面价值、该项长期股权投资自身的公允价值等方式确定。与取得长期股权投资直接相关的费用、税金及其他必要支出也计入投资成本。

（2）后续计量及损益确认方法

对被投资单位具有共同控制（构成共同经营者除外）或重大影响的长期股权投资，采用权益法核算。此外，公司财务报表采用成本法核算能够对被投资单位实施控制的长期股权投资。

①成本法核算的长期股权投资

采用成本法核算时，长期股权投资按初始投资成本计价，追加或收回投资调整长期股权投资的成本。除取得投资时实际支付的价款或者对价中包含的已宣告但尚未发放的现金股利或者利润外，当期投资收益按照享有被投资单位宣告发放的现金股利或利润确认。

②权益法核算的长期股权投资

采用权益法核算时，长期股权投资的初始投资成本大于投资时应享有被投资单位可辨认净资产公允价值份额的，不调整长期股权投资的初始投资成本；初始投资成本小于投资时应享有被投资单位可辨认净资产公允价值份额的，其差额计入当期损益，同时调整长期股权投资的成本。

采用权益法核算时，按照应享有或应分担的被投资单位实现的净损益和其他综合收益的份额，分别确认投资收益和其他综合收益，同时调整长期股权投资的账面价值；按照被投资单位宣告分派的利润或现金股利计算应享有的部分，相应减少长期股权投资的账面价值；对于被投资单位除净损益、其他综合收益和利润分配以外所有者权益的其他变动，调整长期股权投资的账面价值并计入资本公积。在确认应享有被投资单位净损益的份额时，以取得投资时被投资单位各项可辨认资产等的公允价值为基础，对被投资单位的净利润进行调整后确认。被投资单位采用的会计政策及会计期间与本公司不一致的，按照本公司的会计政策及会计期间对被投资单位的财务报表进行调整，并据以确认投资收益和其他综合收益。对于本公司与联营企

业及合营企业之间发生的交易，投出或出售的资产不构成业务的，未实现内部交易损益按照享有的比例计算归属于本公司的部分予以抵销，在此基础上确认投资损益。但本公司与被投资单位发生的未实现内部交易损失，属于所转让资产减值损失的，不予以抵销。

在确认应分担被投资单位发生的净亏损时，以长期股权投资的账面价值和其他实质上构成对被投资单位净投资的长期权益减记至零为限。此外，如本公司对被投资单位负有承担额外损失的义务，则按预计承担的义务确认预计负债，计入当期投资损失。被投资单位以后期间实现净利润的，本公司在收益分享额弥补未确认的亏损分担额后，恢复确认收益分享额。

③收购少数股权

在编制合并财务报表时，因购买少数股权新增的长期股权投资与按照新增持股比例计算应享有子公司自购买日（或合并日）开始持续计算的净资产份额之间的差额，调整资本公积，资本公积不足冲减的，调整留存收益。

④处置长期股权投资

在合并财务报表中，母公司在不丧失控制权的情况下部分处置对子公司的长期股权投资，处置价款与处置长期股权投资相对应享有子公司净资产的差额计入股东权益；母公司部分处置对子公司的长期股权投资导致丧失对子公司控制权的，按本附注三、6、（2）“合并财务报表编制的方法”中所述的相关会计政策处理。

其他情形下的长期股权投资处置，对于处置的股权，其账面价值与实际取得价款的差额，计入当期损益。

采用权益法核算的长期股权投资，处置后的剩余股权仍采用权益法核算的，在处置时将原计入股东权益的其他综合收益部分按相应的比例采用与被投资单位直接处置相关资产或负债相同的基础进行会计处理。因被投资方除净损益、其他综合收益和利润分配以外的其他所有者权益变动而确认的所有者权益，按比例结转入当期损益。

采用成本法核算的长期股权投资，处置后剩余股权仍采用成本法核算的，其在取得对被投资单位的控制之前因采用权益法核算或金融工具确认和计量准则核算而确认的其他综合收益，采用与被投资单位直接处置相关资产或负债相同的基础进行会计处理，并按比例结转当期损益；因采用权益法核算而确认的被投资单位净资产中除净损益、其他综合收益和利润分配以外的其他所有者权益变动按比例结转当期损益。

本公司因处置部分股权投资丧失了对被投资单位的控制的，在编制个别财务报表时，处置后的剩余股权能够对被投资单位实施共同控制或施加重大影响的，改按权益法核算，并对该剩余股权视同自取得时即采用权益法核算进行调整；处置后的剩余股权不能对被投资单位实施共同控制或施加重大影响的，改按金融工具确认和计量准则的有关规定进行会计处理，其在丧失控制之日的公允价值与账面价值之间的差额计入当期损益。对于本公司取得对被投资单位的控制之前，因采用权益法核算或金融工具确认和计量准则核算而确认的其他综合收益，在丧失对被投资单位控制时采用与被投资单位直接处置相关资产或负债相同的基础进行会计处理，因采用权益法核算而确认的被投资单位净资产中除净损益、其他综合收益和利润分配以外的其他所有者权益变动在丧失对被投资单位控制时结转入当期损益。其中，处置后的剩余股权采用权益法核算的，其他综合收益和其他所有者权益按比例结转；处置后的剩余股权改按金融工具确认和计量准则进行会计处理的，其他综合收益和其他所有者权益全部结转。

本公司因处置部分股权投资丧失了对被投资单位的共同控制或重大影响的，处置后的剩余股权改按金融工具确认和计量准则核算，其在丧失共同控制或重大影响之日的公允价值与账面价值之间的差额计入当期损益。原股权投资因采用权益法核算而确认的其他综合收益，在终止采用权益法核算时采用与被投资单位直接处置相关资产或负债相同的基础进行会计处理，因被投资方除净损益、其他综合收益和利润分配以外的其他所有者权益变动而确认的所有者权益，在终止采用权益法时全部转入当期投资收益。

本公司通过多次交易分步处置对子公司股权投资直至丧失控制权，如果上述交易属于一揽子交易的，将各项交易作为一项处置子公司股权投资并丧失控制权的交易进行会计处理，在丧失控制权之前每一次处置价款与所处置的股权对应的长期股权投资账面价值之间的差额，先确认为其他综合收益，到丧失控制权时再一并转入丧失控制权的当期损益。

23、投资性房地产

投资性房地产计量模式

不适用

24、固定资产

(1) 确认条件

固定资产指为生产商品、提供劳务、出租或经营管理而持有，并且使用寿命超过一个会计年度的有形资产。固定资产在同时满足下列条件时予以确认：①与该固定资产有关的经济利益很可能流入企业；②该固定资产的成本能够可靠地计量。

(2) 折旧方法

类别	折旧方法	折旧年限	残值率	年折旧率
房屋及建筑物	年限平均法	20-30 年	5	3.17-4.75
机械设备	年限平均法	10 年	5	9.50
电子设备	年限平均法	3-5 年	5	19.00-31.67
运输设备	年限平均法	10-12 年	5	7.92-9.50
其他设备	年限平均法	3-10 年	5	9.5-31.67—9.50

其中，已计提减值准备的固定资产，还应扣除已计提的固定资产减值准备累计金额计算确定折旧。

每年年度终了，本公司对固定资产的使用寿命、预计净残值和折旧方法进行复核。使用寿命预计数与原先估计数有差异的，调整固定资产使用寿命；预计净残值预计数与原先估计数有差异的，调整预计净残值。

(3) 大修理费用

本公司对固定资产进行定期检查发生的大修理费用，有确凿证据表明符合固定资产确认条件的部分，计入固定资产成本，不符合固定资产确认条件的计入当期损益。固定资产在定期大修理间隔期间，照提折旧。

公司需遵守《深圳证券交易所上市公司自律监管指引第 3 号——行业信息披露》中化工行业的披露要求

(3) 融资租入固定资产的认定依据、计价和折旧方法

25、在建工程

公司需遵守《深圳证券交易所上市公司自律监管指引第 3 号——行业信息披露》中化工行业的披露要求

在建工程项目按建造该项资产达到预定可使用状态前所发生的必要支出，作为固定资产的入账价值。所建造的固定资产在工程已达到预定可使用状态，但尚未办理竣工决算的，自达到预定可使用状态之日起，根据工程预算、造价或者工程实际成本等，按估计的价值转入固定资产，并按本公司固定资产折旧政策计提固定资产的折旧，待办理竣工决算后，再按实际成本调整原来的暂估价值，但不调整原已计提的折旧额。

26、借款费用

(1) 借款费用资本化的确认原则

借款费用，包括借款利息、折价或者溢价的摊销、辅助费用以及因外币借款而发生的汇兑差额等。

公司发生的借款费用，可直接归属于符合资本化条件的资产的购建或者生产的，予以资本化，计入相关资产成本；其他借款费用，在发生时根据其发生额确认为费用，计入当期损益。

符合资本化条件的资产，是指需要经过相当长时间的购建或者生产活动才能达到预定可使用或者可销售状态的固定资

产、投资性房地产和存货等资产。

借款费用同时满足下列条件时开始资本化：

①资产支出已经发生，资产支出包括为购建或者生产符合资本化条件的资产而以支付现金、转移非现金资产或者承担带息债务形式发生的支出；

②借款费用已经发生；

③为使资产达到预定可使用或者可销售状态所必要的购建或者生产活动已经开始。

(2) 借款费用资本化期间

资本化期间，指从借款费用开始资本化时点到停止资本化时点的期间，借款费用暂停资本化的期间不包括在内。当购建或者生产符合资本化条件的资产达到预定可使用或者可销售状态时，借款费用停止资本化。

当购建或者生产符合资本化条件的资产中部分项目分别完工且可单独使用时，该部分资产借款费用停止资本化。

购建或者生产的资产的各部分分别完工，但必须等到整体完工后才可使用或可对外销售的，在该资产整体完工时停止借款费用资本化。

(3) 暂停资本化期间

符合资本化条件的资产在购建或生产过程中发生的非正常中断、且中断时间连续超过3个月的，则借款费用暂停资本化；该项中断如是所购建或生产的符合资本化条件的资产达到预定可使用状态或者可销售状态必要的程序，则借款费用继续资本化。在中断期间发生的借款费用确认为当期损益，直至资产的购建或者生产活动重新开始后借款费用继续资本化。

(4) 借款费用资本化率、资本化金额的计算方法

对于为购建或者生产符合资本化条件的资产而借入的专门借款，以专门借款当期实际发生的借款费用，减去尚未动用的借款资金存入银行取得的利息收入或进行暂时性投资取得的投资收益后的金额，来确定借款费用的资本化金额。

对于为购建或者生产符合资本化条件的资产而占用的一般借款，根据累计资产支出超过专门借款部分的资产支出加权平均数乘以所占用一般借款的资本化率，计算确定一般借款应予资本化的借款费用金额。资本化率根据一般借款加权平均利率计算确定。

27、生物资产

28、油气资产

29、使用权资产

自2021年1月1日起的会计政策

租赁，是指在一定期间内，出租人将资产的使用权让与承租人以获取对价的合同。在合同开始日，本公司评估合同是否为租赁或者包含租赁。如果合同中一方让渡了在一定期间内控制一项或多项已识别资产使用的权利以换取对价，则该合同为租赁或者包含租赁。

合同中同时包含多项单独租赁的，本公司将合同予以分拆，并分别各项单独租赁进行会计处理。合同中同时包含租赁和非租赁部分的，承租人和出租人将租赁和非租赁部分进行分拆。

(1) 本公司作为承租人

①使用权资产

在租赁期开始日，本公司对除短期租赁和低价值资产租赁以外的租赁确认使用权资产。使用权资产按照成本进行初始计量。该成本包括：

- 租赁负债的初始计量金额；
- 在租赁期开始日或之前支付的租赁付款额，存在租赁激励的，扣除已享受的租赁激励相关金额；
- 本公司发生的初始直接费用；
- 本公司为拆卸及移除租赁资产、复原租赁资产所在场地或将租赁资产恢复至租赁条款约定状态预计将发生的成本，但不包括属于为生产存货而发生的成本。

本公司后续采用直线法对使用权资产计提折旧。对能够合理确定租赁期届满时取得租赁资产所有权的，本公司在租赁资

产剩余使用寿命内计提折旧；否则，租赁资产在租赁期与租赁资产剩余使用寿命两者孰短的期间内计提折旧。

②租赁负债

在租赁期开始日，本公司对除短期租赁和低价值资产租赁以外的租赁确认租赁负债。租赁负债按照尚未支付的租赁付款额的现值进行初始计量。租赁付款额包括：

- 固定付款额（包括实质固定付款额），存在租赁激励的，扣除租赁激励相关金额；
- 取决于指数或比率的可变租赁付款额；
- 根据公司提供的担保余值预计应支付的款项；
- 购买选择权的行权价格，前提是公司合理确定将行使该选择权；
- 行使终止租赁选择权需支付的款项，前提是租赁期反映出公司将行使终止租赁选择权。

本公司采用租赁内含利率作为折现率，但如果无法合理确定租赁内含利率的，则采用本公司的增量借款利率作为折现率。本公司按照固定的周期性利率计算租赁负债在租赁期内各期间的利息费用，并计入当期损益或相关资产成本。

未纳入租赁负债计量的可变租赁付款额在实际发生时计入当期损益或相关资产成本。

在租赁期开始日后，发生下列情形的，本公司重新计量租赁负债，并调整相应的使用权资产，若使用权资产的账面价值已调减至零，但租赁负债仍需进一步调减的，将差额计入当期损益：

- 当购买选择权、续租选择权或终止选择权的评估结果发生变化，或前述选择权的实际行权情况与原评估结果不一致的，本公司按变动后租赁付款额和修订后的折现率计算的现值重新计量租赁负债；
- 当实质固定付款额发生变动、担保余值预计的应付金额发生变动或用于确定租赁付款额的指数或比率发生变动，本公司按照变动后的租赁付款额和原折现率计算的现值重新计量租赁负债。但是，租赁付款额的变动源自浮动利率变动的，使用修订后的折现率计算现值。

③短期租赁和低价值资产租赁

本公司选择对短期租赁和低价值资产租赁不确认使用权资产和租赁负债，并将相关的租赁付款额在租赁期内各个期间按照直线法计入当期损益或相关资产成本。短期租赁，是指在租赁期开始日，租赁期不超过12个月且不包含购买选择权的租赁。低价值资产租赁，是指单项租赁资产为全新资产时价值较低的租赁。公司转租或预期转租租赁资产的，原租赁不属于低价值资产租赁。

④租赁变更

租赁发生变更且同时符合下列条件的，公司将该租赁变更作为一项单独租赁进行会计处理：

- 该租赁变更通过增加一项或多项租赁资产的使用权而扩大了租赁范围；
- 增加的对价与租赁范围扩大部分的单独价格按该合同情况调整后的金额相当。

租赁变更未作为一项单独租赁进行会计处理的，在租赁变更生效日，公司重新分摊变更后合同的对价，重新确定租赁期，并按照变更后租赁付款额和修订后的折现率计算的现值重新计量租赁负债。

租赁变更导致租赁范围缩小或租赁期缩短的，本公司相应调减使用权资产的账面价值，并将部分终止或完全终止租赁的相关利得或损失计入当期损益。其他租赁变更导致租赁负债重新计量的，本公司相应调整使用权资产的账面价值。

（2）本公司作为出租人

在租赁开始日，本公司将租赁分为融资租赁 and 经营租赁。融资租赁，是指无论所有权最终是否转移，但实质上转移了与租赁资产所有权有关的几乎全部风险和报酬的租赁。经营租赁，是指除融资租赁以外的其他租赁。本公司作为转租出租人时，基于原租赁产生的使用权资产对转租赁进行分类。

①经营租赁会计处理

经营租赁的租赁收款额在租赁期内各个期间按照直线法确认为租金收入。本公司将发生的与经营租赁有关的初始直接费用予以资本化，在租赁期内按照与租金收入确认相同的基础分摊计入当期损益。未计入租赁收款额的可变租赁付款额在实际发生时计入当期损益。经营租赁发生变更的，公司自变更生效日起将其作为一项新租赁进行会计处理，与变更前租赁有关的预收或应收租赁收款额视为新租赁的收款额。

②融资租赁会计处理

在租赁开始日，本公司对融资租赁确认应收融资租赁款，并终止确认融资租赁资产。本公司对应收融资租赁款进行初始

计量时，将租赁投资净额作为应收融资租赁款的入账价值。租赁投资净额为未担保余值和租赁期开始日尚未收到的租赁收款额按照租赁内含利率折现的现值之和。

本公司按照固定的周期性利率计算并确认租赁期内各个期间的利息收入。应收融资租赁款的终止确认和减值按照本附注“三、（十）金融工具”进行会计处理。

未纳入租赁投资净额计量的可变租赁付款额在实际发生时计入当期损益。

融资租赁发生变更且同时符合下列条件的，本公司将该变更作为一项单独租赁进行会计处理：

- 该变更通过增加一项或多项租赁资产的使用权而扩大了租赁范围；
- 增加的对价与租赁范围扩大部分的单独价格按该合同情况调整后的金额相当。

融资租赁的变更未作为一项单独租赁进行会计处理的，本公司分别下列情形对变更后的租赁进行处理：

• 假如变更在租赁开始日生效，该租赁会被分类为经营租赁的，本公司自租赁变更生效日开始将其作为一项新租赁进行会计处理，并以租赁变更生效日前的租赁投资净额作为租赁资产的账面价值；

• 假如变更在租赁开始日生效，该租赁会被分类为融资租赁的，本公司按照本附注“三、（十）金融工具”关于修改或重新议定合同的政策进行会计处理。

（3）售后租回交易

公司按照本附注“三、（二十五）收入”所述原则评估确定售后租回交易中的资产转让是否属于销售。

①作为承租人

售后租回交易中的资产转让属于销售的，公司作为承租人按原资产账面价值中与租回获得的使用权有关的部分，计量售后租回所形成的使用权资产，并仅就转让至出租人的权利确认相关利得或损失；售后租回交易中的资产转让不属于销售的，公司作为承租人继续确认被转让资产，同时确认一项与转让收入等额的金融负债。金融负债的会计处理详见本附注“金融工具”。

②作为出租人

售后租回交易中的资产转让属于销售的，公司作为出租人对资产购买进行会计处理，并根据前述“2、本公司作为出租人”的政策对资产出租进行会计处理；售后租回交易中的资产转让不属于销售的，公司作为出租人不确认被转让资产，但确认一项与转让收入等额的金融资产。金融资产的会计处理详见本附注“金融工具”。

30、无形资产

（1）计价方法、使用寿命、减值测试

本公司无形资产按照成本进行初始计量，并于取得无形资产时分析判断其使用寿命。使用寿命为有限的，自无形资产可供使用时起，采用能反映与该资产有关的经济利益的预期实现方式的摊销方法，在预计使用年限内摊销；无法可靠确定预期实现方式的，采用直线法摊销；使用寿命不确定的无形资产，不作摊销。

本公司于每年年度终了，对使用寿命有限的无形资产的使用寿命及摊销方法进行复核，与以前估计不同的，调整原先估计数，并按会计估计变更处理。

本公司期末预计某项无形资产已经不能给企业带来未来经济利益的，将该项无形资产的账面价值全部转入当期损益。

（2）内部研究开发支出会计政策

本公司将内部研究开发项目的支出，区分为研究阶段支出和开发阶段支出。研究阶段的支出，于发生时计入当期损益。

开发阶段的支出，同时满足下列条件的，才能予以资本化，即：完成该无形资产以使其能够使用或出售在技术上具有可行性；具有完成该无形资产并使用或出售的意图；无形资产产生经济利益的方式，包括能够证明运用该无形资产生产的产品存在市场或无形资产自身存在市场，无形资产将在内部使用的，能够证明其有用性；有足够的技术、财务资源和其他资源支

持，以完成该无形资产的开发，并有能力使用或出售该无形资产；归属于该无形资产开发阶段的支出能够可靠地计量。不满足上述条件的开发支出计入当期损益。

本公司相应项目在满足上述条件，通过技术可行性及经济可行性研究，形成项目立项后，进入开发阶段。

内部研究开发支出会计政策

(1) 划分研究阶段和开发阶段的具体标准

公司内部研究开发项目的支出分为研究阶段支出和开发阶段支出。

研究阶段：为获取并理解新的科学或技术知识等而进行的独创性的有计划调查、研究活动的阶段。

开发阶段：在进行商业性生产或使用前，将研究成果或其他知识应用于某项计划或设计，以生产出新的或具有实质性改进的材料、装置、产品等活动的阶段。

(2) 开发阶段支出资本化的具体条件

内部研究开发项目开发阶段的支出，同时满足下列条件时确认为无形资产：

①完成该无形资产以使其能够使用或出售在技术上具有可行性；

②具有完成该无形资产并使用或出售的意图；

③无形资产产生经济利益的方式，包括能够证明运用该无形资产生产的产品存在市场或无形资产自身存在市场，无形资产将在内部使用的，能够证明其有用性；

④有足够的技术、财务资源和其他资源支持，以完成该无形资产的开发，并有能力使用或出售该无形资产；

⑤归属于该无形资产开发阶段的支出能够可靠地计量。

开发阶段的支出，若不满足上列条件的，于发生时计入当期损益。研究阶段的支出，在发生时计入当期损益。

31、长期资产减值

长期股权投资、固定资产、在建工程、使用权资产、使用寿命有限的无形资产等长期资产，于资产负债表日存在减值迹象的，进行减值测试。减值测试结果表明资产的可收回金额低于其账面价值的，按其差额计提减值准备并计入减值损失。可收回金额为资产的公允价值减去处置费用后的净额与资产预计未来现金流量的现值两者之间的较高者。资产减值准备按单项资产为基础计算并确认，如果难以对单项资产的可收回金额进行估计的，以该资产所属的资产组确定资产组的可收回金额。资产组是能够独立产生现金流入的最小资产组合。

商誉、使用寿命不确定的无形资产、尚未达到可使用状态的无形资产至少在每年年度终了进行减值测试。

本公司进行商誉减值测试，对于因企业合并形成的商誉的账面价值，自购买日起按照合理的方法分摊至相关的资产组；难以分摊至相关的资产组的，将其分摊至相关的资产组组合。本公司在分摊商誉的账面价值时，根据相关资产组或资产组组合能够从企业合并的协同效应中获得的相对受益情况进行分摊，在此基础上进行商誉减值测试。

在对包含商誉的相关资产组或者资产组组合进行减值测试时，如与商誉相关的资产组或者资产组组合存在减值迹象的，先对不包含商誉的资产组或者资产组组合进行减值测试，计算可收回金额，并与相关账面价值相比较，确认相应的减值损失。再对包含商誉的资产组或者资产组组合进行减值测试，比较这些相关资产组或者资产组组合的账面价值（包括所分摊的商誉的账面价值部分）与其可收回金额，如相关资产组或者资产组组合的可收回金额低于其账面价值的，确认商誉的减值损失。

上述资产减值损失一经确认，在以后会计期间不予转回。

32、长期待摊费用

长期待摊费用为已经发生但应由本期和以后各期负担的分摊期限在一年以上的各项费用。本公司长期待摊费用包括绿化、装修工程。

(1) 摊销方法

长期待摊费用在受益期内平均摊销

(2) 摊销年限

长期待摊费用在受益期内平均摊销

33、合同负债

合同负债是指本公司已收或应收客户对价而应向客户转让商品或服务的义务。同一合同下的合同资产和合同负债以净额列示。

34、职工薪酬

(1) 短期薪酬的会计处理方法

本公司在职工为本公司提供服务的会计期间，将实际发生的短期薪酬确认为负债，并计入当期损益或相关资产成本。本公司为职工缴纳的社会保险费和住房公积金，以及按规定提取的工会经费和职工教育经费，在职工为本公司提供服务的会计期间，根据规定的计提基础和计提比例计算确定相应的职工薪酬金额。职工福利费为非货币性福利的，如能够可靠计量的，按照公允价值计量。

(2) 离职后福利的会计处理方法

① 设定提存计划

本公司按当地政府的相关规定为职工缴纳基本养老保险和失业保险，在职工为本公司提供服务的会计期间，按以当地规定的缴纳基数和比例计算应缴纳金额，确认为负债，并计入当期损益或相关资产成本。

除基本养老保险外，本公司还依据国家企业年金制度的相关政策建立了企业年金缴费制度（补充养老保险）。本公司按职工工资总额的一定比例向当地社会保险机构缴费，相应支出计入当期损益或相关资产成本。

② 设定受益计划

本公司根据预期累计福利单位法确定的公式将设定受益计划产生的福利义务归属于职工提供服务的期间，并计入当期损益或相关资产成本。

设定受益计划义务现值减去设定受益计划资产公允价值所形成的赤字或盈余确认为一项设定受益计划净负债或净资产。设定受益计划存在盈余的，本公司以设定受益计划的盈余和资产上限两项的孰低者计量设定受益计划净资产。

所有设定受益计划义务，包括预期在职工提供服务的年度报告期间结束后的十二个月内支付的义务，根据资产负债表日与设定受益计划义务期限和币种相匹配的国债或活跃市场上的高质量公司债券的市场收益率予以折现。

设定受益计划产生的服务成本和设定受益计划净负债或净资产的利息净额计入当期损益或相关资产成本；重新计量设定受益计划净负债或净资产所产生的变动计入其他综合收益，并且在后续会计期间不转回至损益，在原设定受益计划终止时在权益范围内将原计入其他综合收益的部分全部结转至未分配利润。

在设定受益计划结算时，按在结算日确定的设定受益计划义务现值和结算价格两者的差额，确认结算利得或损失。

(3) 辞退福利的会计处理方法

本公司在不能单方面撤回因解除劳动关系计划或裁减建议所提供的辞退福利时，或确认与涉及支付辞退福利的重组相关的成本或费用时（两者孰早），确认辞退福利产生的职工薪酬负债，并计入当期损益。

(4) 其他长期职工福利的会计处理方法

对于其他长期职工福利，分别按设定提存计划、设定收益计划的原则处理，

但对归类为设定受益计划所产生的职工薪酬成本采用简化处理方法，即全部计入当期损益或相关资产成本。

35、租赁负债

36、预计负债

(1) 预计负债的确认标准

与诉讼、债务担保、亏损合同、重组事项等或有事项相关的义务同时满足下列条件时，本公司确认为预计负债：

- ①该义务是本公司承担的现时义务；
- ②履行该义务很可能导致经济利益流出本公司；
- ③该义务的金额能够可靠地计量。

(2) 各类预计负债的计量方法

本公司预计负债按履行相关现时义务所需的支出的最佳估计数进行初始计量。

本公司在确定最佳估计数时，综合考虑与或有事项有关的风险、不确定性和货币时间价值等因素。对于货币时间价值影响重大的，通过对相关未来现金流出进行折现后确定最佳估计数。

最佳估计数分别以下情况处理：

所需支出存在一个连续范围（或区间），且该范围内各种结果发生的可能性相同的，则最佳估计数按照该范围的中间值即上下限金额的平均数确定。

所需支出不存在一个连续范围（或区间），或虽然存在一个连续范围但该范围内各种结果发生的可能性不相同的，如或有事项涉及单个项目的，则最佳估计数按照最可能发生金额确定；如或有事项涉及多个项目的，则最佳估计数按各种可能结果及相关概率计算确定。

本公司清偿预计负债所需支出全部或部分预期由第三方补偿的，补偿金额在基本确定能够收到时，作为资产单独确认，确认的补偿金额不超过预计负债的账面价值。

37、股份支付

本公司的股份支付是为了获取职工或其他方提供服务而授予权益工具或者承担以权益工具为基础确定的负债的交易。本公司的股份支付分为以权益结算的股份支付。

(1) 以权益结算的股份支付及权益工具

以权益结算的股份支付换取职工提供服务的，以授予职工权益工具的公允价值计量。本公司以限制性股票进行股份支付的，职工出资认购股票，股票在达到解锁条件并解锁前不得上市流通或转让；如果最终股权激励计划规定的解锁条件未能达到，则本公司按照事先约定的价格回购股票。本公司取得职工认购限制性股票支付的款项时，按照取得的认股款确认股本和资本公积（股本溢价），同时就回购义务全额确认一项负债并确认库存股。在等待期内每个资产负债表日，本公司根据最新取得的可行权职工人数变动、是否达到规定业绩条件等后续信息对可行权权益工具数量作出最佳估计，以此为基础，按照授予日的公允价值，将当期取得的服务计入相关成本或费用，相应增加资本公积。在可行权日之后不再对已确认的相关成本或费用和所有者权益总额进行调整。但授予后立即可行权的，在授予日按照公允价值计入相关成本或费用，相应增加资本公积。

对于最终未能行权的股份支付，不确认成本或费用，除非行权条件是市场条件或非可行权条件，此时无论是否满足市场条件或非可行权条件，只要满足所有可行权条件中的非市场条件，即视为可行权。

如果修改了以权益结算的股份支付的条款，至少按照未修改条款的情况确认取得的服务。此外，任何增加所授予权益工具公允价值的修改，或在修改日对职工有利的变更，均确认取得服务的增加。

如果取消了以权益结算的股份支付，则于取消日作为加速行权处理，立即确认尚未确认的金额。职工或其他方能够选择满足非可行权条件但在等待期内未满足的，作为取消以权益结算的股份支付处理。但是，如果授予新的权益工具，并在新权益工具授予日认定所授予的新权益工具是用于替代被取消的权益工具的，则以与处理原权益工具条款和条件修改相同的方式，对所授予的替代权益工具进行处理。

38、优先股、永续债等其他金融工具

本公司根据所发行优先股/永续债的合同条款及其所反映的经济实质而非仅以法律形式，在初始确认时将其分类为金融资产、金融负债或权益工具。

本公司发行的永续债/优先股等金融工具满足以下条件之一，在初始确认时将该金融工具整体或其组成部分分类为金融负债：

- (1) 存在本公司不能无条件地避免以交付现金或其他金融资产履行的合同义务；
- (2) 包含交付可变数量的自身权益工具进行结算的合同义务；
- (3) 包含以自身权益进行结算的衍生工具（例如转股权等），且该衍生工具不以固定数量的自身权益工具交换固定金额的现金或其他金融资产进行结算；
- (4) 存在间接地形成合同义务的合同条款；
- (5) 发行方清算时永续债与发行方发行的普通债券和其他债务处于相同清偿顺序的。

不满足上述任何一项条件的永续债/优先股等金融工具，在初始确认时将该金融工具整体或其组成部分分类为权益工具。

39、收入

公司需遵守《深圳证券交易所上市公司自律监管指引第 3 号——行业信息披露》中化工行业的披露要求

(1) 一般原则

收入是本公司在日常活动中形成的、会导致股东权益增加且与股东投入资本无关的经济利益的总流入。本公司在履行了合同中的履约义务，即在客户取得相关商品或服务控制权时确认收入。

合同中包含两项或多项履约义务，本公司在合同开始日，按照各项单项履约义务所承诺商品或服务的单独售价的相对比例，将交易价格分摊至各项履约义务，按照分摊至各项履约义务的交易价格计量收入。

交易价格是本公司因向客户转让商品而预期有权收取的对价金额，不包括代第三方收取的款项。本公司确认的交易价格不超过在相关不确定性消除时累计已确认收入极可能不会发生重大转回的金额。合同中存在重大融资成分的，本公司按照假定客户在取得商品控制权时即以现金支付的应付金额确定交易价格，该交易价格与合同承诺的对价之间的差额，在合同期间内采用实际利率法摊销。满足下列条件之一时，本公司属于在某一时间段内履行履约义务；否则，属于在某一时点履行履约义务。

- ①客户在本公司履约的同时即取得并消耗本公司履约所带来的经济利益；
- ②客户能够控制本公司履约过程中在建的商品；
- ③本公司履约过程中所产出的商品具有不可替代用途，且本公司在整个合同期间内有权就累计至今已完成的履约部分收取款项。否则，本公司在客户取得相关商品或服务控制权的时点确认收入。

对于在某一时点履行的履约义务，本公司客户取得相关商品或服务控制权时确认收入。在判断客户是否已取得商品或服务控制权时，本公司会考虑下列迹象：

- ①本公司就该商品或服务享有现时收款权利，即客户就该商品负有现实付款义务；
- ②本公司已将该商品的法定所有权转移给客户，即客户拥有该商品的法定所有权；
- ③本公司已将该商品的实物转移给客户，即客户已占有该商品；
- ④本公司已将该商品所有权上的主要风险和报酬转移给客户，即客户已取得该商品所有权上的主要风险和报酬；
- ⑤客户已接受该商品或服务。
- ⑥其他表明客户已取得商品控制权的迹象。

本公司已向客户转让商品或服务而有权收取对价的权利作为合同资产列示，合同资产以预期信用损失为基础计提减值。本公司拥有的无条件向客户收取对价的权利作为应收款项列示。本公司已收应收客户对价而应向客户转让商品或服务的义务作为合同负债列示。

(2) 具体原则

对于某一时点转让商品控制权的货物中国境内销售合同，本公司根据发货后取得客户签收，达到销售合同约定的交付条

件，在客户取得相关商品控制权时确认收入；

对于某一时点转让商品控制权的货物中国境外销售合同，本公司根据发货后办理清关手续、取得出口报关单和提单时确认收入；

40、政府补助

(1) 类型

政府补助，是本公司从政府无偿取得的货币性资产与非货币性资产。分为与资产相关的政府补助和与收益相关的政府补助。

与资产相关的政府补助，是指本公司取得的、用于购建或以其他方式形成长期资产的政府补助。与收益相关的政府补助，是指除与资产相关的政府补助之外的政府补助。

本公司将政府补助划分为与资产相关的具体标准为：企业取得的，用于购建或以其他方式形成长期资产的政府补助；本公司将政府补助划分为与收益相关的具体标准为：除与资产相关的政府补助之外的政府补助；

对于政府文件未明确规定补助对象的，本公司将该政府补助划分为与资产相关或与收益相关的判断依据为：是否用于购建或以其他方式形成长期资产。

(2) 确认时点

企业实际取得政府补助款项作为确认时点。

(3) 会计处理

与资产相关的政府补助，冲减相关资产账面价值或确认为递延收益。确认为递延收益的，在相关资产使用寿命内按照合理、系统的方法分期计入当期损益（与本公司日常活动相关的，计入其他收益；与本公司日常活动无关的，计入营业外收入）；

与收益相关的政府补助，用于补偿本公司以后期间的相关成本费用或损失的，确认为递延收益，并在确认相关成本费用或损失的期间，计入当期损益（与本公司日常活动相关的，计入其他收益；与本公司日常活动无关的，计入营业外收入）或冲减相关成本费用或损失；用于补偿本公司已发生的相关成本费用或损失的，直接计入当期损益（与本公司日常活动相关的，计入其他收益；与本公司日常活动无关的，计入营业外收入）或冲减相关成本费用或损失。

本公司取得的政策性优惠贷款贴息，区分以下两种情况，分别进行会计处理：

①财政将贴息资金拨付给贷款银行，由贷款银行以政策性优惠利率向本公司提供贷款的，本公司以实际收到的借款金额作为借款的入账价值，按照借款本金和该政策性优惠利率计算相关借款费用。

②财政将贴息资金直接拨付给本公司的，本公司将对应的贴息冲减相关借款费用。

41、递延所得税资产/递延所得税负债

对于可抵扣暂时性差异确认递延所得税资产，以未来期间很可能取得的用来抵扣可抵扣暂时性差异的应纳税所得额为限。对于能够结转以后年度的可抵扣亏损和税款抵减，以很可能获得用来抵扣可抵扣亏损和税款抵减的未来应纳税所得额为限，确认相应的递延所得税资产。

对于应纳税暂时性差异，除特殊情况外，确认递延所得税负债。

不确认递延所得税资产或递延所得税负债的特殊情况包括：商誉的初始确认；除企业合并以外的发生时既不影响会计利润也不影响应纳税所得额（或可抵扣亏损）的其他交易或事项。

当拥有以净额结算的法定权利，且意图以净额结算或取得资产、清偿负债同时进行，当期所得税资产及当期所得税负债以抵销后的净额列报。

当拥有以净额结算当期所得税资产及当期所得税负债的法定权利，且递延所得税资产及递延所得税负债是与同一税收征管部门对同一纳税主体征收的所得税相关或者是对不同的纳税主体相关，但在未来每一具有重要性的递延所得税资产及负债转回的期间内，涉及的纳税主体意图以净额结算当期所得税资产和负债或是同时取得资产、清偿负债时，递延所得税资产及递延所得税负债以抵销后的净额列报。

42、租赁

(1) 经营租赁的会计处理方法

(1) 公司租入资产所支付的租赁费，在不扣除免租期的整个租赁期内，按直线法进行分摊，计入当期费用。公司支付的与租赁交易相关的初始直接费用，计入当期费用。

资产出租方承担了应由公司承担的与租赁相关的费用时，公司将该部分费用从租金总额中扣除，按扣除后的租金费用在租赁期内分摊，计入当期费用。

(2) 公司出租资产所收取的租赁费，在不扣除免租期的整个租赁期内，按直线法进行分摊，确认为租赁相关收入。公司支付的与租赁交易相关的初始直接费用，计入当期费用；如金额较大的，则予以资本化，在整个租赁期间内按照与租赁相关收入确认相同的基础分期计入当期收益。

公司承担了应由承租方承担的与租赁相关的费用时，公司将该部分费用从租金收入总额中扣除，按扣除后的租金费用在租赁期内分配。

(2) 融资租赁的会计处理方法

(1) 融资租入资产：公司在承租开始日，将租赁资产公允价值与最低租赁付款额现值两者中较低者作为租入资产的入账价值，将最低租赁付款额作为长期应付款的入账价值，其差额作为未确认的融资费用。公司采用实际利率法对未确认的融资费用，在资产租赁期间内摊销，计入财务费用。公司发生的初始直接费用，计入租入资产价值。

(2) 融资租出资产：公司在租赁开始日，将应收融资租赁款，未担保余值之和与其现值的差额确认为未实现融资收益，在将来收到租金的各期间内确认为租赁收入。公司发生的与出租交易相关的初始直接费用，计入应收融资租赁款的初始计量中，并减少租赁期内确认的收益金额。

43、其他重要的会计政策和会计估计

无

44、重要会计政策和会计估计变更

(1) 重要会计政策变更

√ 适用 □ 不适用

会计政策变更的内容和原因	审批程序	备注
财政部 2018 年 12 月 7 日发布了修订后的《企业会计准则第 21 号—租赁》(财会[2018]35 号)	第八届董事会第三十三次会议于 2021 年 4 月 30 决议通过	

①执行新租赁准则

财政部 2018 年 12 月 7 日发布了修订后的《企业会计准则第 21 号—租赁》(财会[2018]35 号)(以下简称“新租赁准则”)，本公司 2021 年 1 月 1 日起执行新租赁准则。根据新租赁准则的相关规定，本公司对于首次执行本准则的累积影响数，调整首次执行本准则当年年初留存收益及财务报表其他相关项目金额，不调整可比期间信息。

执行新租赁准则对 2021 年期初报表项目影响下：

合并资产负债表：

项目	上年年末余额	年初余额	调整数
使用权资产		6,249,885.63	6,249,885.63

一年到期的非流动负债	840,578,361.94	847217589.69	6,639,227.75
未分配利润	1,235,810,879.51	1,235,421,537.39	-389,342.12

母公司资产负债表:

项目	上年年末余额	年初余额	调整数
使用权资产		6,249,885.63	6,249,885.63
一年到期的非流动负债	190,500,560.17	197,139,787.92	6,639,227.75
未分配利润	270,050,706.61	269,661,364.49	-389,342.12

①首次执行日计入资产负债表的租赁负债采用首次执行日增量借款利率为5.22%。

②与租赁准则相比,执行新租赁准则对当期财务报表相关项目的影响列示如下:

合并资产负债表:

项目	新准则下2021年12月31日余额	原准则下2021年12月31日余额
使用权资产	77,868.43	
租赁负债		
管理费用	497,307,375.91	497,246,658.77
财务费用	363,783,611.40	363,585,107.63
一年到期的非流动负债	1,164,285,795.42	1,163,801,507.78
未分配利润	-2,508,700,826.20	-2,508,052,263.17

母公司资产负债表

项目	新准则下2021年12月31日余额	原准则下2021年12月31日余额
使用权资产	77,868.43	0.00
租赁负债		
管理费用	118,554,823.04	118,494,105.90
财务费用	219,265,452.56	219,066,948.79
一年到期的非流动负债	420,827,802.53	420,343,514.89
未分配利润	-3,269,990,315.74	-3,269,341,752.71

上述会计政策变更业经本公司第八届董事会第三十三次会议于2021年4月30决议通过。

(2) 重要会计估计变更

适用 不适用

(3) 2021年起首次执行新租赁准则调整首次执行当年年初财务报表相关项目情况

适用 不适用

是否需要调整年初资产负债表科目

√ 是 □ 否

合并资产负债表

单位：元

项目	2020年12月31日	2021年01月01日	调整数
流动资产：			
货币资金	198,108,972.32	198,108,972.32	
结算备付金			
拆出资金			
交易性金融资产	146,200,757.76	146,200,757.76	
衍生金融资产			
应收票据			
应收账款	630,001,170.50	630,001,170.50	
应收款项融资	31,629,280.86	31,629,280.86	
预付款项	333,001,455.62	333,001,455.62	
应收保费			
应收分保账款			
应收分保合同准备金			
其他应收款	3,231,963,297.16	3,231,963,297.16	
其中：应收利息	7,200,000.00	7,200,000.00	
应收股利			
买入返售金融资产			
存货	929,958,788.41	929,958,788.41	
合同资产			
持有待售资产			
一年内到期的非流动资产			
其他流动资产	85,580,847.97	85,580,847.97	
流动资产合计	5,586,444,570.60	5,586,444,570.60	
非流动资产：			
发放贷款和垫款			
债权投资			
其他债权投资			
长期应收款	80,000,000.00	80,000,000.00	
长期股权投资	200,657,808.03	200,657,808.03	
其他权益工具投资	20,174,000.00	20,174,000.00	

其他非流动金融资产			
投资性房地产			
固定资产	3,675,735,573.53	3,675,735,573.53	
在建工程	273,138,928.89	273,138,928.89	
生产性生物资产			
油气资产			
使用权资产		6,249,885.63	6,249,885.63
无形资产	592,318,958.67	592,318,958.67	
开发支出			
商誉	612,518,931.74	612,518,931.74	
长期待摊费用	63,732,388.29	63,732,388.29	
递延所得税资产	194,298,011.11	194,298,011.11	
其他非流动资产	243,728,990.96	243,728,990.96	
非流动资产合计	5,956,303,591.22	5,956,303,591.22	6,249,885.78
资产总计	11,542,748,161.82	11,542,748,161.82	6,249,885.63
流动负债：			
短期借款	3,790,760,741.73	3,790,760,741.73	
向中央银行借款			
拆入资金			
交易性金融负债			
衍生金融负债			
应付票据			
应付账款	1,070,007,554.76	1,070,007,554.76	
预收款项			
合同负债	123,396,139.92	123,396,139.92	
卖出回购金融资产款			
吸收存款及同业存放			
代理买卖证券款			
代理承销证券款			
应付职工薪酬	25,045,045.33	25,045,045.33	
应交税费	78,164,520.06	78,164,520.06	
其他应付款	532,479,713.46	532,479,713.46	
其中：应付利息	140,804,895.98	140,804,895.98	
应付股利	2,004,888.90	2,004,888.90	

应付手续费及佣金			
应付分保账款			
持有待售负债			
一年内到期的非流动负债	840,578,361.94	847,217,589.69	6,639,227.75
其他流动负债	9,539,356.81	9,539,356.81	
流动负债合计	6,469,971,434.01	6,469,971,434.01	6,639,227.75
非流动负债：			
保险合同准备金			
长期借款	493,957,474.10	493,957,474.10	
应付债券			
其中：优先股			
永续债			
租赁负债			
长期应付款	194,145,406.59	194,145,406.59	
长期应付职工薪酬			
预计负债			
递延收益	239,640,526.13	239,640,526.13	
递延所得税负债	36,503,546.42	36,503,546.42	
其他非流动负债			
非流动负债合计	964,246,953.24	964,246,953.24	
负债合计	7,434,218,387.25	7,434,218,387.25	6,639,227.75
所有者权益：			
股本	580,772,873.00	580,772,873.00	
其他权益工具			
其中：优先股			
永续债			
资本公积	1,877,097,897.73	1,877,097,897.73	
减：库存股			
其他综合收益	52,218,197.85	52,218,197.85	
专项储备	22,405,381.53	22,405,381.53	
盈余公积	240,601,760.82	240,601,760.82	
一般风险准备			0.00
未分配利润	1,235,810,879.51	1,235,810,879.51	-389,342.12

归属于母公司所有者权益合计	4,008,906,990.44	4,008,906,990.44	-389,342.12
少数股东权益	99,622,784.13	99,622,784.13	
所有者权益合计	4,108,529,774.57	4,108,529,774.57	-389,342.12
负债和所有者权益总计	11,542,748,161.82	11,542,748,161.82	6,249,885.63

调整情况说明

母公司资产负债表

单位：元

项目	2020年12月31日	2021年01月01日	调整数
流动资产：			
货币资金	151,521,097.89	151,521,097.89	
交易性金融资产	146,200,757.76	146,200,757.76	
衍生金融资产			
应收票据			
应收账款	118,472,817.24	118,472,817.24	
应收款项融资	17,294,000.00	17,294,000.00	
预付款项	107,228,578.32	107,228,578.32	
其他应收款	3,105,514,042.28	3,105,514,042.28	
其中：应收利息			
应收股利			
存货	188,919,194.49	188,919,194.49	
合同资产			
持有待售资产			
一年内到期的非流动资产			
其他流动资产	9,977,281.80	9,977,281.80	
流动资产合计	3,845,127,769.78	3,845,127,769.78	
非流动资产：			
债权投资			
其他债权投资			
长期应收款			
长期股权投资	4,230,994,952.35	4,230,994,952.35	
其他权益工具投资	15,000,000.00	15,000,000.00	
其他非流动金融资产			
投资性房地产			

固定资产	264,971,545.82	264,971,545.82	
在建工程	1,675,552.44	1,675,552.44	
生产性生物资产			
油气资产			
使用权资产		6,249,885.63	6,249,885.63
无形资产	89,365,263.90	89,365,263.90	
开发支出			
商誉			
长期待摊费用	31,884,802.13	31,884,802.13	
递延所得税资产	97,415,847.63	97,415,847.63	
其他非流动资产	33,369,188.00	33,369,188.00	
非流动资产合计	4,764,677,152.27	4,770,927,037.90	6,249,885.63
资产总计	8,609,804,922.05	8,616,054,807.68	6,249,885.63
流动负债：			
短期借款	2,333,229,929.29	2,333,229,929.29	
交易性金融负债			
衍生金融负债			
应付票据			
应付账款	806,016,515.39	806,016,515.39	
预收款项			
合同负债	1,132,992,152.51	1,132,992,152.51	
应付职工薪酬	9,794,837.21	9,794,837.21	
应交税费	1,839,183.90	1,839,183.90	
其他应付款	636,282,467.22	636,282,467.22	
其中：应付利息			
应付股利			
持有待售负债			
一年内到期的非流动 负债	190,500,560.17	197,139,787.92	6,639,227.75
其他流动负债	101,969,293.72	101,969,293.72	0.00
流动负债合计	5,212,624,939.41	5,219,264,167.16	6,639,227.75
非流动负债：			
长期借款	183,900,000.00	183,900,000.00	
应付债券			

其中：优先股			
永续债			
租赁负债			
长期应付款	46,391,411.99	46,391,411.99	
长期应付职工薪酬			
预计负债			
递延收益	463,917.01	463,917.01	
递延所得税负债	21,197,725.45	21,197,725.45	
其他非流动负债			
非流动负债合计	251,953,054.45	251,953,054.45	
负债合计	5,464,577,993.86	5,471,217,221.61	6,639,227.75
所有者权益：			
股本	580,772,873.00	580,772,873.00	
其他权益工具			
其中：优先股			
永续债			
资本公积	1,982,202,059.97	1,982,202,059.97	
减：库存股			
其他综合收益	85,305,403.34	85,305,403.34	
专项储备	8,360,953.71	8,360,953.71	
盈余公积	218,534,931.56	218,534,931.56	
未分配利润	270,050,706.61	269,661,364.49	-389,342.12
所有者权益合计	3,145,226,928.19	3,144,837,586.07	-389,342.12
负债和所有者权益总计	8,609,804,922.05	8,616,054,807.68	6,249,885.63

调整情况说明

(4) 2021 年起首次执行新租赁准则追溯调整前期比较数据说明

适用 不适用

45、其他

六、税项

1、主要税种及税率

税种	计税依据	税率
----	------	----

增值税	应税收入	13%、9%、6%
城市维护建设税	应缴流转税税额	7%、5%
企业所得税	按应纳税所得额计缴	15%、16.5%、25%、30%
教育费附加	应缴流转税税额	5%
房产税	从价计征的,按房产原值一次减除 20% 或 30%后余值的 1.2%计缴; 从租计征的, 按租金收入的 12%计缴	1.2%、12%
城镇土地使用税	应税面积	3.2 元/ m ² 、4 元/ m ² 、5 元/ m ² 、6 元/ m ² 、7 元/ m ²

存在不同企业所得税税率纳税主体的,披露情况说明

纳税主体名称	所得税税率
安徽国星生物化学有限公司	25%
南京红太阳生物化学有限公司	25%
重庆华歌生物化学有限公司	25%
南京华洲药业有限公司	25%
安徽瑞邦生物科技有限公司	25%
安徽红太阳生物化学有限公司	25%
大连佳德催化剂有限公司	25%
南京红太阳国际贸易有限公司	25%
南京红太阳农资连锁集团有限公司	25%
南京红太阳农村云商有限公司	25%
湖北红太阳农资连锁有限公司	25%
红太阳国际贸易(上海)有限公司	25%
上海国羲财务管理有限公司	25%
上海国羲资产管理有限公司	25%
红太阳国际实业有限公司	16.5%
山东科信生物化学有限公司	25%
RURALCOSOLUCIONESS.A.	30%
重庆中邦科技有限公司	25%
重庆世界村生物化学有限公司	25%
安徽红太阳环保科技产业有限公司	25%
安徽华洲药业有限公司	25%

2、税收优惠

1) 流转税优惠

公司产品销售收入适用增值税，出口货物享受出口产品增值税“免、抵、退”政策；根据《财政部国家税务总局关于农业生产资料征免增值税政策的通知》财税〔2001〕113号规定，子公司南京红太阳农资连锁集团有限公司销售的农药产品免征增值税。

（2）所得税优惠

1、本公司于2019年12月6日通过高新技术企业复审，并收到江苏省科学技术厅、江苏省财政厅、江苏省国家税务局联合颁发的《高新技术企业证书》，证书编号：GR201932009533，有效期：三年。2021年度按15%的税率征收企业所得税。

2、本公司的子公司安徽国星生物化学有限公司于2018年7月24日通过高新技术企业复审并收到由安徽省科学技术厅、安徽省财政厅、安徽省国家税务局、安徽省地方税务局联合下发的高新技术企业证书，证书编号为GR201834000934，有效期为三年。2021年度按15%的税率征收企业所得税。

3、本公司的子公司南京红太阳生物化学有限责任公司于2018年11月30日通过高新技术企业复审并收到由江苏省科学技术厅、江苏省财政厅、江苏省国家税务局、江苏省地方税务局联合下发的高新技术企业证书，证书编号为GR201832006157，有效期为三年。2021年度按15%的税率征收企业所得税。

4、根据财政部、税务总局、国家发展改革委联合发布的《关于延续西部大开发企业所得税政策的公告财政部公告2020年第23号》，本公司的子公司重庆华歌生物化学有限公司符合西部大开发减免企业所得税条件，减征期限为2021年1月1日至2030年12月31日，企业所得税减按15%税率征收。

5、本公司的子公司安徽瑞邦生物化学有限公司于2020年8月17日经安徽省科学技术厅、安徽省财政厅、安徽省国家税务局、安徽省地方税务局认定为高新技术企业，取得GR202034001516号证书，自2020年1月1日起享受国家高新技术企业所得税优惠政策，所得税税率为15%，根据科技部、财政部、国家税务总局《高新技术企业认定管理办法》，高新技术企业认定有效期为三年。

6、本公司的子公司山东科信生物化学有限公司于2019年11月28日通过高新技术企业复审并收到由山东省科学技术厅、山东省财政厅、山东省国家税务局、山东省地方税务局联合下发的高新技术企业证书，证书编号为GR201937001356，有效期为三年。2021年度企业所得税减按15%税率征收。

7、本公司的子公司南京华洲药业有限公司于2018年12月3日经江苏省科学技术厅、江苏省财政厅、江苏省国家税务局、江苏省地方税务局认定为高新技术企业，取得GR201832007715号证书，自2018年起享受国家高新技术企业所得税优惠政策，所得税税率为15%，根据科技部、财政部、国家税务总局《高新技术企业认定管理办法》，高新技术企业认定有效期为三年。

8、根据财政部、税务总局、国家发展改革委联合发布的《关于延续西部大开发企业所得税政策的公告财政部公告2020年第23号》，本公司的子公司重庆中邦科技有限公司满足西部大开发所得税税收优惠条件。公司的企业所得税减按15%的税率征收，减征期限为2021年1月1日至2030年12月31日。

3、其他

七、合并财务报表项目注释

1、货币资金

单位：元

项目	期末余额	期初余额
库存现金	202,144.55	603,443.09
银行存款	80,998,891.68	44,002,658.05
其他货币资金	182,234,033.86	153,502,871.18
合计	263,435,070.09	198,108,972.32
其中：存放在境外的款项总额	15,616,253.23	7,455,871.85

其他说明

其中因抵押、质押或冻结等对使用有限制，以及放在境外且资金汇回受到限制的货币资金明细如下：

项目	期末余额	期初余额
银行承兑汇票保证金	62,180.14	33,255,766.02
信用证保证金	566,403.50	566,473.50
锁汇保证金	11.42	
用于担保的定期存款或通知存款	178,270,001.00	106,210,001.00
资金池保证金	317,042.94	457,790.03
海通证券（第三方存款）	201,369.75	200,650.63
借款保证金	100,759.67	100,759.67
司法冻结	2,696,265.44	12,711,430.33
银行汇票	20,000.00	
合计	182,234,033.86	153,502,871.18

2、交易性金融资产

单位：元

项目	期末余额	期初余额
其中：		
指定以公允价值计量且其变动计入当期损益的金融资产	180,112,933.32	146,200,757.76
其中：		
其中：债务工具投资		

权益工具投资	180,112,933.32	146,200,757.76
合计	180,112,933.32	146,200,757.76

其他说明：

3、衍生金融资产

单位：元

项目	期末余额	期初余额
----	------	------

其他说明：

4、应收票据

(1) 应收票据分类列示

单位：元

项目	期末余额	期初余额
----	------	------

单位：元

类别	期末余额					期初余额				
	账面余额		坏账准备		账面价值	账面余额		坏账准备		账面价值
	金额	比例	金额	计提比例		金额	比例	金额	计提比例	
其中：										
其中：										

按单项计提坏账准备：

单位：元

名称	期末余额			
	账面余额	坏账准备	计提比例	计提理由

按组合计提坏账准备：

单位：元

名称	期末余额		
	账面余额	坏账准备	计提比例

确定该组合依据的说明：

如是按照预期信用损失一般模型计提应收票据坏账准备，请参照其他应收款的披露方式披露坏账准备的相关信息：

适用 不适用

(2) 本期计提、收回或转回的坏账准备情况

本期计提坏账准备情况：

单位：元

类别	期初余额	本期变动金额				期末余额
		计提	收回或转回	核销	其他	

其中本期坏账准备收回或转回金额重要的：

适用 不适用

(3) 期末公司已质押的应收票据

单位：元

项目	期末已质押金额
----	---------

(4) 期末公司已背书或贴现且在资产负债表日尚未到期的应收票据

单位：元

项目	期末终止确认金额	期末未终止确认金额
----	----------	-----------

(5) 期末公司因出票人未履约而将其转应收账款的票据

单位：元

项目	期末转应收账款金额
----	-----------

其他说明

(6) 本期实际核销的应收票据情况

单位：元

项目	核销金额
----	------

其中重要的应收票据核销情况：

单位：元

单位名称	应收票据性质	核销金额	核销原因	履行的核销程序	款项是否由关联交易产生
------	--------	------	------	---------	-------------

应收票据核销说明：

5、应收账款

(1) 应收账款分类披露

单位：元

类别	期末余额					期初余额				
	账面余额		坏账准备		账面价值	账面余额		坏账准备		账面价值
	金额	比例	金额	计提比例		金额	比例	金额	计提比例	

按单项计提坏账准备的应收账款	113,703,295.49	10.76%	90,172,099.09	78.29%	23,531,196.40	58,083,727.07	6.62%	58,083,727.07	100.00%	0.00
其中：										
单项金额重大并单独计提坏账准备的应收账款	80,794,159.16	7.64%	57,262,962.76	70.88%	23,531,196.40	27,399,114.00	3.12%	27,399,114.00	100.00%	0.00
单项金额不重大但单独计提坏账准备的应收账款金额	32,909,136.33		32,909,136.33	100.00%	0.00	30,684,613.07	3.50%	30,684,613.07	100.00%	0.00
按组合计提坏账准备的应收账款	943,200,849.77	3.11%	132,427,146.84	14.04%	810,773,702.93	819,677,754.35	93.38%	189,676,583.85	23.14%	630,001,170.50
其中：										
账龄分析法	943,200,849.77	3.11%	132,427,146.84	14.04%	810,773,702.93	819,677,754.35	93.38%	189,676,583.85	23.14%	630,001,170.50
合计	1,056,904,145.26	100.00%	222,599,245.93	20.95%	834,304,899.33	877,761,481.42	100.00%	247,760,310.92	28.23%	630,001,170.50

按单项计提坏账准备：57,262,962.76

单位：元

名称	期末余额			
	账面余额	坏账准备	计提比例	计提理由
红太阳集团有限公司	53,395,045.16	29,863,848.76	55.93%	破产重组
浙江爱迪亚营养科技开发有限公司	19,002,714.00	19,002,714.00	100.00%	破产清算
南京美力福贸易有限公司	8,396,400.00	8,396,400.00	100.00%	破产清算
合计	80,794,159.16	57,262,962.76	--	--

按单项计提坏账准备：32,909,136.33

单位：元

名称	期末余额			
	账面余额	坏账准备	计提比例	计提理由
Pacific Agriscience Pte Ltd	3,491,970.89	3,491,970.89	100.00%	预计无法收回
安徽星宇化工有限公	3,235,000.00	3,235,000.00	100.00%	预计无法收回

司				
湖北蕲农化工有限公司	2,415,629.27	2,415,629.27	100.00%	预计无法收回
常州市津伟达化工有限公司	1,995,000.00	1,995,000.00	100.00%	预计无法收回
TOAGRO S.R.L	1,334,622.62	1,334,622.62	100.00%	预计无法收回
Agro Delta LLC	1,239,807.91	1,239,807.91	100.00%	预计无法收回
AGROTOP SA	1,223,234.49	1,223,234.49	100.00%	预计无法收回
AGROPOINTS SRL	1,043,575.80	1,043,575.80	100.00%	预计无法收回
AGROINSUMOS ICS.R.L. EN FORMACION	1,023,645.89	1,023,645.89	100.00%	预计无法收回
舟山卓龙精细化工贸易有限公司	1,020,000.00	1,020,000.00	100.00%	预计无法收回
合计	18,022,486.87	18,022,486.87	--	--

按单项计提坏账准备:

单位: 元

名称	期末余额			
	账面余额	坏账准备	计提比例	计提理由

按组合计提坏账准备: 132,427,146.84

单位: 元

名称	期末余额		
	账面余额	坏账准备	计提比例
1 年以内	623,143,104.08	12,462,862.08	2.00%
1 至 2 年	84,455,001.40	8,445,500.14	10.00%
2 至 3 年	116,375,550.16	34,912,665.05	30.00%
3 至 4 年	78,921,258.19	39,460,629.10	50.00%
4 至 5 年	15,802,227.43	12,641,781.96	80.00%
5 年以上	24,503,708.51	24,503,708.51	100.00%
合计	943,200,849.77	132,427,146.84	--

确定该组合依据的说明:

按组合计提坏账准备:

单位: 元

名称	期末余额		
	账面余额	坏账准备	计提比例

确定该组合依据的说明:

如是按照预期信用损失一般模型计提应收账款坏账准备，请参照其他应收款的披露方式披露坏账准备的相关信息：

√ 适用 □ 不适用

按账龄披露

单位：元

账龄	账面余额
1 年以内（含 1 年）	736,846,399.57
1 至 2 年	84,455,001.40
2 至 3 年	116,375,550.16
3 年以上	119,227,194.13
3 至 4 年	78,921,258.19
4 至 5 年	15,802,227.43
5 年以上	24,503,708.51
合计	1,056,904,145.26

(2) 本期计提、收回或转回的坏账准备情况

本期计提坏账准备情况：

单位：元

类别	期初余额	本期变动金额				期末余额
		计提	收回或转回	核销	其他	
应收账款坏账准备	247,760,310.92	49,917,584.25	75,078,649.24			222,599,245.93
合计	247,760,310.92	49,917,584.25	75,078,649.24			222,599,245.93

其中本期坏账准备收回或转回金额重要的：

单位：元

单位名称	收回或转回金额	收回方式

(3) 本期实际核销的应收账款情况

单位：元

项目	核销金额

其中重要的应收账款核销情况：

单位：元

单位名称	应收账款性质	核销金额	核销原因	履行的核销程序	款项是否由关联交易产生

应收账款核销说明：

(4) 按欠款方归集的期末余额前五名的应收账款情况

单位：元

单位名称	应收账款期末余额	占应收账款期末余额合计数的比例	坏账准备期末余额
第一名	54,114,382.13	5.12%	1,082,287.64
第二名	53,395,045.16	5.05%	29,863,848.76
第三名	44,021,371.83	4.17%	880,427.44
第三名	1,275.00	0.00%	127.50
第四名	36,076,544.00	3.41%	721,530.88
第五名	33,180,260.00	3.14%	663,605.20
合计	220,788,878.12	20.89%	

(5) 转移应收账款且继续涉入形成的资产、负债金额

其他说明：

(6) 因金融资产转移而终止确认的应收账款

6、应收款项融资

单位：元

项目	期末余额	期初余额
以公允价值计量且其变动计入其他综合收益的应收票据	70,126,500.54	31,629,280.86
合计	70,126,500.54	31,629,280.86

应收款项融资本期增减变动及公允价值变动情况

 适用 不适用

如是按照预期信用损失一般模型计提应收款项融资减值准备，请参照其他应收款的披露方式披露减值准备的相关信息：

 适用 不适用

其他说明：

本公司视其日常资金管理的需要，将银行承兑汇票分类为以公允价值计量且其变动计入其他综合收益的的金融资产。本公司按照整个存续期预期信用损失计量损失准备，本公司认为商业银行具有较高的信用，银行承兑汇票到期不获支付的可能性较低。

(1) 减值准备

2021年12月31日，本公司按照整个存续期预期信用损失计量银行承兑汇票坏账准备，本公司所持有的银行承兑汇票不存在重大信用风险，不会因银行或其他出票人违约而产生重大损失。

(2) 期末公司已背书或贴现且在资产负债表日尚未到期的银行承兑汇票：

项 目	期末终止确认金额	期末未终止确认金额
银行承兑汇票	1,778,418,565.74	
合 计	1,778,418,565.74	

7、预付款项

(1) 预付款项按账龄列示

单位：元

账龄	期末余额		期初余额	
	金额	比例	金额	比例
1 年以内	74,018,925.69	31.19%	142,724,678.79	42.86%
1 至 2 年	78,758,390.78	33.19%	157,759,015.10	47.37%
2 至 3 年	58,000,873.65	24.44%	11,980,888.54	3.60%
3 年以上	26,543,504.65	11.18%	20,536,873.19	6.17%
合计	237,321,694.77	--	333,001,455.62	--

账龄超过 1 年且金额重要的预付款项未及时结算原因的说明：

(2) 按预付对象归集的期末余额前五名的预付款情况

单位名称	与本公司关系	金 额	占预付账款总额的比例%	账龄
颍上县颖发投资管理有限公司	非关联方	30,000,000.00	12.64	1-2年
芜湖顺舜化工有限公司	非关联方	15,241,183.39	6.42	1年以内、2-3年
沭阳国华酒精酿造有限公司	非关联方	14,012,769.43	5.90	1年以内、3-4年
南京正宏化学品有限公司	非关联方	10,223,570.50	4.31	1-2年、2-3年、3-4年
南京卓韬装饰安装工程有限公司	非关联方	9,500,000.00	4.00	2-3年
合 计		78,977,523.32	33.27	

其他说明：

8、其他应收款

单位：元

项目	期末余额	期初余额
应收利息		7,200,000.00
其他应收款	1,791,330,021.21	3,224,763,297.16
合计	1,791,330,021.21	3,231,963,297.16

(1) 应收利息**1) 应收利息分类**

单位：元

项目	期末余额	期初余额
融资租赁		7,200,000.00
合计		7,200,000.00

2) 重要逾期利息

单位：元

借款单位	期末余额	逾期时间	逾期原因	是否发生减值及其判断依据

其他说明：

3) 坏账准备计提情况

√ 适用 □ 不适用

单位：元

坏账准备	第一阶段	第二阶段	第三阶段	合计
	未来 12 个月预期信用损失	整个存续期预期信用损失(未发生信用减值)	整个存续期预期信用损失(已发生信用减值)	
2021 年 1 月 1 日余额	1,800,000.00			1,800,000.00
2021 年 1 月 1 日余额 在本期	---	---	---	---
--转入第三阶段	-1,800,000.00		1,800,000.00	1,800,000.00
本期计提			6,200,000.00	6,200,000.00
2021 年 12 月 31 日余额			8,000,000.00	8,000,000.00

损失准备本期变动金额重大的账面余额变动情况

□ 适用 √ 不适用

(2) 应收股利**1) 应收股利分类**

单位：元

项目(或被投资单位)	期末余额	期初余额

2) 重要的账龄超过 1 年的应收股利

单位：元

项目(或被投资单位)	期末余额	账龄	未收回的原因	是否发生减值及其判断依据

3) 坏账准备计提情况

适用 不适用

其他说明：

(3) 其他应收款

1) 其他应收款按款项性质分类情况

单位：元

款项性质	期末账面余额	期初账面余额
其他应收款	3,708,961,038.53	3,263,374,337.37
合计	3,708,961,038.53	3,263,374,337.37

2) 坏账准备计提情况

单位：元

坏账准备	第一阶段	第二阶段	第三阶段	合计
	未来 12 个月预期信用损失	整个存续期预期信用损失(未发生信用减值)	整个存续期预期信用损失(已发生信用减值)	
2021 年 1 月 1 日余额	26,897,334.70		11,713,705.51	38,611,040.21
2021 年 1 月 1 日余额在本期	---	---	---	---
--转入第二阶段	26,897,334.70		11,713,705.51	38,611,040.21
本期计提	12,732,635.28		1,866,287,341.83	1,879,019,977.11
2021 年 12 月 31 日余额	39,629,969.98		1,878,001,047.34	1,917,631,017.32

损失准备本期变动金额重大的账面余额变动情况

适用 不适用

按账龄披露

单位：元

账龄	账面余额
1 年以内（含 1 年）	521,241,499.86

1 至 2 年	2,998,235,832.98
2 至 3 年	124,897,917.88
3 年以上	72,585,787.81
3 至 4 年	42,874,851.39
4 至 5 年	8,020,983.35
5 年以上	21,689,953.07
合计	3,716,961,038.53

3) 本期计提、收回或转回的坏账准备情况

本期计提坏账准备情况：

单位：元

类别	期初余额	本期变动金额				期末余额
		计提	收回或转回	核销	其他	

其中本期坏账准备转回或收回金额重要的：

单位：元

单位名称	转回或收回金额	收回方式
------	---------	------

4) 本期实际核销的其他应收款情况

单位：元

项目	核销金额
----	------

其中重要的其他应收款核销情况：

单位：元

单位名称	其他应收款性质	核销金额	核销原因	履行的核销程序	款项是否由关联交易产生
------	---------	------	------	---------	-------------

其他应收款核销说明：

5) 按欠款方归集的期末余额前五名的其他应收款情况

单位：元

单位名称	款项的性质	期末余额	账龄	占其他应收款期末余额合计数的比例	坏账准备期末余额
南京第一农药集团有限公司	关联方非经营性资金占用	1,610,744,487.83	1-2 年	43.43%	1,045,534,247.05
	业绩补偿款	177,673,367.64	1 年以内	4.79%	
红太阳集团有限	关联方非经营性	1,431,033,171.47	1-2 年	38.58%	800,376,852.80

公司	资金占用				
	关联方往来	74,768,456.88	一年以内	2.02%	
江苏红太阳医药集团有限公司	业绩补偿款	102,533,077.65	1 年以内	2.76%	
东至县自然资源收储与开发中心	收储资金	72,857,100.61	1 年以内	1.96%	1,457,142.01
南京昇瑄昊琦投资信息咨询有限公司	资金拆借	42,000,000.00	1-2 年	1.13%	4,200,000.00
合计	--	3,511,609,662.08	--	94.67%	1,851,568,241.86

6) 涉及政府补助的应收款项

单位：元

单位名称	政府补助项目名称	期末余额	期末账龄	预计收取的时间、金额及依据

7) 因金融资产转移而终止确认的其他应收款

8) 转移其他应收款且继续涉入形成的资产、负债金额

其他说明：

其他应收款按款项性质分类情况

款项性质	期末余额	期初余额
关联方非经营性资金占用	3,041,777,659.30	2,975,684,730.49
关联方往来	74,768,456.88	
业绩补偿款	280,206,445.29	
土地收储款	72,857,100.61	-
往来款	207,894,934.07	160,900,296.25
代收代付款	9,539,915.48	15,834,058.73
保证金	9,309,729.76	60,367,627.55
融资租赁保证金	5,000,000.00	26,000,000.00
备用金	2,846,697.32	17,855,611.12
电费	2,485,713.07	3,618,966.08
押金	1,358,842.26	1,105,089.75
其他	915,544.49	2,007,957.40
合计	3,708,961,038.53	3,263,374,337.37

9、存货

公司是否需要遵守房地产行业的披露要求

否

(1) 存货分类

单位：元

项目	期末余额			期初余额		
	账面余额	存货跌价准备 或合同履约成 本减值准备	账面价值	账面余额	存货跌价准备 或合同履约成 本减值准备	账面价值
原材料	284,114,256.75	17,251,186.43	266,863,070.32	298,211,745.14	4,997,933.38	293,213,811.76
库存商品	524,913,947.26	62,413,740.91	462,500,206.35	718,507,283.15	85,944,536.21	632,562,746.94
周转材料	2,027,654.61		2,027,654.61	2,083,315.05		2,083,315.05
委托加工物资	1,166,593.04		1,166,593.04	2,098,914.66		2,098,914.66
合计	812,222,451.66	79,664,927.34	732,557,524.32	1,020,901,258.00	90,942,469.59	929,958,788.41

(2) 存货跌价准备和合同履约成本减值准备

单位：元

项目	期初余额	本期增加金额		本期减少金额		期末余额
		计提	其他	转回或转销	其他	
原材料	4,997,933.38	14,854,581.96		1,291,124.30	1,310,204.61	17,251,186.43
库存商品	85,944,536.21	39,323,078.03		5,830,203.90	57,023,669.43	62,413,740.91
合计	90,942,469.59	54,177,659.99		7,121,328.20	58,333,874.04	79,664,927.34

(3) 存货期末余额含有借款费用资本化金额的说明

(4) 合同履约成本本期摊销金额的说明

10、合同资产

单位：元

项目	期末余额			期初余额		
	账面余额	减值准备	账面价值	账面余额	减值准备	账面价值

合同资产的账面价值在本期内发生的重大变动金额和原因：

单位：元

项目	变动金额	变动原因
----	------	------

如是按照预期信用损失一般模型计提合同资产坏账准备，请参照其他应收款的披露方式披露坏账准备的相关信息：

适用 不适用

本期合同资产计提减值准备情况

单位：元

项目	本期计提	本期转回	本期转销/核销	原因
----	------	------	---------	----

其他说明：

11、持有待售资产

单位：元

项目	期末账面余额	减值准备	期末账面价值	公允价值	预计处置费用	预计处置时间
----	--------	------	--------	------	--------	--------

其他说明：

12、一年内到期的非流动资产

单位：元

项目	期末余额	期初余额
----	------	------

重要的债权投资/其他债权投资

单位：元

债权项目	期末余额				期初余额			
	面值	票面利率	实际利率	到期日	面值	票面利率	实际利率	到期日

其他说明：

13、其他流动资产

单位：元

项目	期末余额	期初余额
待认证进项税	79,484,054.17	50,834,410.34
已认证待抵扣进项税	21,684,955.21	31,109,145.21
待摊费用		165,909.19
预付房租		42,500.00
预缴所得税	2,490,906.48	3,428,883.23
合计	103,659,915.86	85,580,847.97

其他说明：

14、债权投资

单位：元

项目	期末余额			期初余额		
	账面余额	减值准备	账面价值	账面余额	减值准备	账面价值

重要的债权投资

单位：元

债权项目	期末余额				期初余额			
	面值	票面利率	实际利率	到期日	面值	票面利率	实际利率	到期日

减值准备计提情况

单位：元

坏账准备	第一阶段	第二阶段	第三阶段	合计
	未来 12 个月预期信用损失	整个存续期预期信用损失(未发生信用减值)	整个存续期预期信用损失(已发生信用减值)	
2021 年 1 月 1 日余额	---	---	---	---
在本期	---	---	---	---

损失准备本期变动金额重大的账面余额变动情况

适用 不适用

其他说明：

15、其他债权投资

单位：元

项目	期初余额	应计利息	本期公允价值变动	期末余额	成本	累计公允价值变动	累计在其他综合收益中确认的损失准备	备注
----	------	------	----------	------	----	----------	-------------------	----

重要的其他债权投资

单位：元

其他债权项目	期末余额				期初余额			
	面值	票面利率	实际利率	到期日	面值	票面利率	实际利率	到期日

减值准备计提情况

单位：元

坏账准备	第一阶段	第二阶段	第三阶段	合计
	未来 12 个月预期信用损失	整个存续期预期信用损失(未发生信用减值)	整个存续期预期信用损失(已发生信用减值)	
2021 年 1 月 1 日余额	---	---	---	---
在本期	---	---	---	---

损失准备本期变动金额重大的账面余额变动情况

适用 不适用

其他说明：

16、长期应收款**(1) 长期应收款情况**

单位：元

项目	期末余额			期初余额			折现率区间
	账面余额	坏账准备	账面价值	账面余额	坏账准备	账面价值	
融资租赁款	100,000,000.00	60,000,000.00	40,000,000.00	100,000,000.00	20,000,000.00	80,000,000.00	6.00%
合计	100,000,000.00	60,000,000.00	40,000,000.00	100,000,000.00	20,000,000.00	80,000,000.00	--

坏账准备减值情况

单位：元

坏账准备	第一阶段	第二阶段	第三阶段	合计
	未来 12 个月预期信用损失	整个存续期预期信用损失(未发生信用减值)	整个存续期预期信用损失(已发生信用减值)	
2021 年 1 月 1 日余额	20,000,000.00			20,000,000.00
2021 年 1 月 1 日余额在本期	---	---	---	---
--转入第二阶段	-20,000,000.00	20,000,000.00		
--转入第三阶段				20,000,000.00
本期计提		40,000,000.00		40,000,000.00
2021 年 12 月 31 日余额		60,000,000.00		60,000,000.00

损失准备本期变动金额重大的账面余额变动情况

 适用 不适用

项 目	2021. 12. 31
租赁收款额	100,000,000.00
未担保余值	
减：未实现融资收益	
应收融资租赁款余额	100,000,000.00
减：应收融资租赁款减值准备	60,000,000.00
应收融资租赁款净额	40,000,000.00
减：一年内到期部分	
合计	40,000,000.00

(2) 因金融资产转移而终止确认的长期应收款

(3) 转移长期应收款且继续涉入形成的资产、负债金额

其他说明

17、长期股权投资

单位：元

被投资单位	期初余额(账面价值)	本期增减变动							期末余额(账面价值)	减值准备期末余额	
		追加投资	减少投资	权益法下确认的投资损益	其他综合收益调整	其他权益变动	宣告发放现金股利或利润	计提减值准备			其他
一、合营企业											
二、联营企业											
南京红太阳金控供应链有限公司	179,923,112.23			-707,304.36						179,215,807.87	
中农红太阳(南京)生物科技有限公司	20,734,695.80			7,808,152.03			-16,800,000.00			11,742,847.83	
小计	200,657,808.03			7,100,847.67			-16,800,000.00			190,958,655.70	
合计	200,657,808.03			7,100,847.67			-16,800,000.00			190,958,655.70	

其他说明

18、其他权益工具投资

单位：元

项目	期末余额	期初余额
上市公司股票投资		

非上市公司股权投资	20,174,000.00	20,174,000.00
合计	20,174,000.00	20,174,000.00

分项披露本期非交易性权益工具投资

单位：元

项目名称	确认的股利收入	累计利得	累计损失	其他综合收益转入留存收益的金额	指定为以公允价值计量且其变动计入其他综合收益的原因	其他综合收益转入留存收益的原因
南京市高新技术风险投资股份有限公司	15,000,000.00			15,000,000.00	非交易性权益工具	
深圳石化集团股份有限公司	8,055,200.00	8,055,200.00			非交易性权益工具	
江苏长江涂料有限公司	5,144,000.00			5,144,000.00	非交易性权益工具	
长江经济联合发展有限公司	630,000.00	630,000.00			非交易性权益工具	
余江红太阳农资连锁有限公司	30,000.00			30,000.00	非交易性权益工具	
	28,859,200.00	8,685,200.00		20,174,000.00		

其他说明：

19、其他非流动金融资产

单位：元

项目	期末余额	期初余额
----	------	------

其他说明：

20、投资性房地产

(1) 采用成本计量模式的投资性房地产

适用 不适用

(2) 采用公允价值计量模式的投资性房地产

适用 不适用

(3) 未办妥产权证书的投资性房地产情况

单位：元

项目	账面价值	未办妥产权证书原因
----	------	-----------

其他说明

21、固定资产

单位：元

项目	期末余额	期初余额
固定资产	3,301,890,041.47	3,675,735,573.53
合计	3,301,890,041.47	3,675,735,573.53

(1) 固定资产情况

单位：元

项目	房屋及建筑物	机械设备	电子设备	运输设备	其他设备	合计
一、账面原值：						
1.期初余额	2,721,643,342.93	4,252,563,440.28	104,662,050.19	21,431,123.72	22,274,179.03	7,122,574,136.15
2.本期增加金额	67,742,175.56	39,568,380.98	2,831,547.71	6,836,403.14	7,451,750.19	124,430,257.58
(1) 购置	8,962,893.51	39,413,486.69	2,831,547.71	6,836,403.14	6,421,492.71	64,465,823.76
(2) 在建工程转入	58,779,282.05	154,894.29			1,030,257.48	59,964,433.82
(3) 企业合并增加						
3.本期减少金额	82,764,784.72	118,029,261.58	1,686,876.40	1,427,368.75	929,395.33	204,837,686.78
(1) 处置或报废	82,764,784.72	118,029,261.58	1,686,876.40	1,427,368.75	929,395.33	204,837,686.78
4.期末余额	2,706,620,733.77	4,174,102,559.68	105,806,721.50	26,840,158.11	28,796,533.89	7,042,166,706.95
二、累计折旧						
1.期初余额	863,013,348.68	2,294,000,626.23	84,017,165.97	13,266,942.62	13,366,941.20	3,267,665,024.70

2.本期增加金额	95,102,465.67	294,596,550.84	6,683,182.59	3,572,290.94	6,405,998.92	406,360,488.96
(1) 计提	95,102,465.67	294,596,550.84	6,683,182.59	3,572,290.94	6,405,998.92	406,360,488.96
3.本期减少金额	22,778,158.34	65,024,298.32	1,139,166.85	1,074,751.55	313,291.86	90,329,666.92
(1) 处置或报废	22,778,158.34	65,024,298.32	1,139,166.85	1,074,751.55	313,291.86	90,329,666.92
4.期末余额	935,337,656.01	2,523,572,878.75	89,561,181.71	15,764,482.01	19,459,648.26	3,583,695,846.73
三、减值准备						
1.期初余额	84,081,675.53	95,091,862.39				179,173,537.92
2.本期增加金额						
(1) 计提						
3.本期减少金额	5,442,792.54	17,149,926.63				22,592,719.17
(1) 处置或报废	5,442,792.54	17,149,926.63				22,592,719.17
4.期末余额	78,638,882.99	77,941,935.76				156,580,818.75
四、账面价值						
1.期末账面价值	1,692,644,194.77	1,572,587,745.18	16,245,539.79	11,075,676.10	9,336,885.63	3,301,890,041.47
2.期初账面价值	1,774,548,318.72	1,863,470,951.66	20,644,884.22	8,164,181.10	8,907,237.83	3,675,735,573.53

(2) 暂时闲置的固定资产情况

单位：元

项目	账面原值	累计折旧	减值准备	账面价值	备注
房屋建筑物	15,233,121.34	12,407,614.12		2,825,507.22	

(3) 通过经营租赁租出的固定资产

单位：元

项目	期末账面价值
----	--------

(4) 未办妥产权证书的固定资产情况

单位：元

项目	账面价值	未办妥产权证书的原因
临沂经开区厂区甲仓库	130,691.85	暂未办理房产证
临沂经开区厂区乙仓库	413,679.54	暂未办理房产证
临沂经开区厂区新百草枯车间	3,635,844.13	暂未办理房产证
临沂经开区厂区新百草枯加工车间	1,590,082.00	暂未办理房产证
临沂经开区厂区新百草枯冷冻车间	318,028.20	暂未办理房产证
临沂经开区厂区办公楼	4,079,289.47	暂未办理房产证
临沂经开区厂区 3 号仓库	586,998.11	暂未办理房产证
临沂经开区厂区大仓库	1,393,417.06	暂未办理房产证
临沂经开区厂区制剂仓库	1,566,584.93	暂未办理房产证
临沂经开区厂区动力车间	687,615.36	暂未办理房产证
临沂经开区厂区除草剂乳油车间	1,431,132.33	暂未办理房产证
临沂经开区厂区噻虫嗪车间	6,218,111.18	暂未办理房产证
临沂经开区厂区噻唑车间	2,376,291.52	暂未办理房产证
临沂经开区厂区噻虫嗪制剂车间	1,026,052.50	暂未办理房产证
临沂经开区厂区氯气仓库	228,502.18	暂未办理房产证
临沂经开区厂区固废仓库	117,281.72	暂未办理房产证
临沂经开区厂区老厂 7.8 号仓库	1,243,691.19	暂未办理房产证
临沂经开区厂区杀虫剂乳油车间	1,245,630.90	暂未办理房产证
临沂经开区厂区除草剂水剂乳油车间	671,384.41	暂未办理房产证
临沂经开区厂区东方小仓库	79,073.36	暂未办理房产证
临沂经开区厂区粉剂杀虫剂车间	552,742.78	暂未办理房产证
临沂经开区厂区氯气仓库	88,757.16	暂未办理房产证
临沂经开区厂区噻唑噻虫嗪车间	3,552,466.39	暂未办理房产证
临沂经开区厂区制剂车间	1,825,599.50	暂未办理房产证
临沂经开区厂区中试一车间	438,291.07	暂未办理房产证
临沂经开区厂区轻钢屋	434,510.45	暂未办理房产证
临沂经开区厂区物流传达室	39,473.16	暂未办理房产证
临沂经开区厂区办公室传达室	87,661.52	暂未办理房产证
临沂经开区厂区食堂	833,179.27	暂未办理房产证

临沂经开区厂区办公楼 2	1,506,126.98	暂未办理房产证
临沂经开区厂区东方杀虫剂乳油车间	1,736,869.48	暂未办理房产证
临沂经开区厂区生活办公室	2,119,047.20	暂未办理房产证
临沂经开区厂区仓储棚	70,696.45	暂未办理房产证
临沂经开区厂区仓库（敞篷）	58,755.00	暂未办理房产证
万州区龙都街道化工园厂区物流门卫	175,108.99	暂未办理房产证
万州区龙都街道化工园厂区风机房	280,100.37	暂未办理房产证
万州区龙都街道化工园厂区三氯乙酰氯工段	8,572,845.82	暂未办理房产证
万州区龙都街道化工园厂区液氯汽化（单体七）	3,154,827.94	暂未办理房产证
万州区龙都街道化工园厂区二氯及吸收（单体四）	9,184,416.80	暂未办理房产证
万州区龙都街道化工园厂区吡啉项目库房一	11,717,182.82	暂未办理房产证
万州区龙都街道化工园厂区两效蒸发	704,132.11	暂未办理房产证
万州区龙都街道化工园厂区办公楼（改造）	333,719.09	暂未办理房产证
万州区龙都街道化工园厂区桶装车间	471,266.78	暂未办理房产证
万州区龙都街道化工园厂区焚烧炉办公楼	2,194,129.80	暂未办理房产证
万州区龙都街道化工园厂区毒死蜱后处理区一	2,296,784.37	暂未办理房产证
万州区龙都街道化工园厂区固体废物库房	20,400.51	暂未办理房产证
万州区龙都街道化工园厂区四氯吡啉车间	6,212,308.61	暂未办理房产证
芳烃南路厂区吡啉车间	857,773.75	暂未办理房产证
芳烃南路厂区消防站	317,026.80	暂未办理房产证
芳烃南路厂区百草枯车间	1,144,340.83	暂未办理房产证
芳烃南路厂区食堂餐厅	165,422.40	暂未办理房产证
芳烃南路厂区变配电站	324,238.22	暂未办理房产证
芳烃南路厂区烟囪磺隆仓库	3,140,274.00	暂未办理房产证
毒死蜱后处理钢构厂房	5,060,847.22	暂未办理房产证
百草枯新浓缩	1,758,823.60	暂未办理房产证
毒死蜱主装置车间	8,724,321.54	暂未办理房产证

毒死蜱制冷站	649,400.06	暂未办理房产证
毒死蜱危化仓库	753,319.02	暂未办理房产证
919 乙醛车间	1,422,505.04	暂未办理房产证
吡啶三期厂房（919 吡啶车间）	24,110,648.95	暂未办理房产证
甲醛三期厂房	7,027,637.07	暂未办理房产证
毒死蜱主装置车间	9,279,068.76	暂未办理房产证
毒死蜱制冷站	699,472.17	暂未办理房产证
毒死蜱危化仓库	811,048.87	暂未办理房产证
919 乙醛车间	1,494,339.18	暂未办理房产证
吡啶三期厂房	26,727,532.14	暂未办理房产证
甲醛三期厂房	7,382,521.07	暂未办理房产证

其他说明

（5）固定资产清理

单位：元

项目	期末余额	期初余额
----	------	------

其他说明

22、在建工程

单位：元

项目	期末余额	期初余额
在建工程	203,664,651.92	241,002,429.17
工程物资	33,109,507.89	32,136,499.72
合计	236,774,159.81	273,138,928.89

（1）在建工程情况

单位：元

项目	期末余额			期初余额		
	账面余额	减值准备	账面价值	账面余额	减值准备	账面价值
1#管廊				301,834.86		301,834.86
2,2 联吡啶敌草快项目	202,000.00		202,000.00			
240 立方常压储罐				132,743.37		132,743.37

百草枯装置技改	5,236,751.70		5,236,751.70	2,158,044.84		2,158,044.84
包材库	156,333.19		156,333.19			
吡啶氯化车间设备	23,717,275.28		23,717,275.28			
草胺磷项目	27,981,197.28		27,981,197.28	23,660,295.35		23,660,295.35
厂内填埋石块-2018				1,287,821.85		1,287,821.85
车棚				5,705.13		5,705.13
大数据楼	27,196,287.35		27,196,287.35	25,122,314.47		25,122,314.47
地下管网	519,260.10		519,260.10	519,260.10		519,260.10
发货区雨棚				2,200,000.00		2,200,000.00
废盐综合利用项目	27,799,059.59		27,799,059.59	6,627,535.11		6,627,535.11
分装中心安评-2017				33,980.58		33,980.58
高浓度废水预处理项目	18,066,847.23		18,066,847.23	15,263,548.53		15,263,548.53
公用工程机器设备				297,222.38		297,222.38
甲类库				924,127.42		924,127.42
联吡啶	217,651.58		217,651.58			
咪鲜胺项目	660,176.75		660,176.75	660,176.75		660,176.75
三废厂设备				2,051,724.77		2,051,724.77
四氯吡啶精馏装置迁建费	24,207,002.18		24,207,002.18	14,198,155.65		14,198,155.65
停车库	86,725.67		86,725.67			
污水处理站	1,144,286.67		1,144,286.67	778,528.58		778,528.58
新配电房-35kV 变电站扩建	6,863,830.14		6,863,830.14	712,013.16		712,013.16
循环水项目	1,041,946.90		1,041,946.90			
办公室地板工程-2018				353,750.01		353,750.01
仓库	10,738,977.22		10,738,977.22	10,738,977.22		10,738,977.22
功夫菊酯车间	10,048,490.69		10,048,490.69	8,793,965.73		8,793,965.73
敌草快二氯盐	670,839.87		670,839.87			

车间											
公用工程	16,803,435.51			16,803,435.51		97,219,267.85					97,219,267.85
科研质检楼						25,441,009.29					25,441,009.29
安生化地下管网						519,260.10					519,260.10
其他	306,277.02			306,277.02		1,001,166.07					1,001,166.07
合计	203,664,651.92			203,664,651.92		241,002,429.17					241,002,429.17

(2) 重要在建工程项目本期变动情况

单位：元

项目名称	预算数	期初余额	本期增加金额	本期转入固定资产金额	本期其他减少金额	期末余额	工程累计投入占预算比例	工程进度	利息资本化累计金额	其中：本期利息资本化金额	本期利息资本化率	资金来源
草胺膦项目		23,660,295.35	6,000,000.00		1,679,098.07	27,981,197.28		未完工				其他
废盐综合利用项目		6,627,535.11	21,171,524.48			27,799,059.59		未完工				其他
大数据楼		25,122,314.47	2,073,972.88			27,196,287.35		未完工				其他
四氯吡啶精馏装置迁建费		14,198,155.65	10,008,846.53			24,207,002.18		未完工				其他
吡啶氯化车间设备			24,192,850.49	475,575.21		23,717,275.28		未完工				其他
高浓度废水预处理		15,263,548.53	3,390,522.39	587,223.69		18,066,847.23		未完工				其他

项目												
公用工程		97,219,267.85	9,355,018.02		89,770,850.36	16,803,435.51		未完工				其他
仓库		10,738,977.22				10,738,977.22		未完工				其他
功夫菊酯车间		8,793,965.73	1,254,524.96			10,048,490.69		未完工				其他
新配电房-35kV变电站扩建		712,013.16	6,151,816.98			6,863,830.14		未完工				其他
百草枯装置技改		2,158,044.84	3,078,706.86			5,236,751.70		未完工				其他
污水处理站		778,528.58	365,758.09			1,144,286.67		未完工				其他
循环水项目			1,041,946.90			1,041,946.90		未完工				其他
发货区雨棚		2,200,000.00	1,341,150.82	3,541,150.82								其他
科研质检楼		25,441,009.29	2,814,317.20		28,255,326.49							其他
厂内填埋石块-2018		1,287,821.85		1,030,257.48	257,564.37							其他
安生化地下管网		519,260.10			519,260.10							其他
三废		2,051,	2,386,	4,438,								其他

厂设备		724.77	307.08	031.85								
高盖 技改 安装 (敌 草快)			41,476 ,623.6 9	41,476 ,623.6 9								其他
污水 处理 增氧 装置			4,956, 024.37	4,956, 024.37								其他
技术 咨询 服务 费			1,285, 244.87		1,285, 244.87							其他
甲类 库		924,12 7.42	133,56 5.49	1,057, 692.91								其他
合计		237,69 6,589. 92	142,47 8,722. 10	57,562 ,580.0 2	121,76 7,344. 26	200,84 5,387. 74	--	--				--

(3) 本期计提在建工程减值准备情况

单位：元

项目	本期计提金额	计提原因
----	--------	------

其他说明

(4) 工程物资

单位：元

项目	期末余额			期初余额		
	账面余额	减值准备	账面价值	账面余额	减值准备	账面价值
专用材料	15,923,273.49		15,923,273.4 9	30,162,878.8 4		30,162,878.8 4
专用设备	17,186,234.40		17,186,234.4 0	1,973,620.88		1,973,620.88
合计	33,109,507.89		33,109,507.8 9	32,136,499.7 2		32,136,499.7 2

其他说明：

23、生产性生物资产**(1) 采用成本计量模式的生产性生物资产**

□ 适用 √ 不适用

(2) 采用公允价值计量模式的生产性生物资产

□ 适用 √ 不适用

24、油气资产

□ 适用 √ 不适用

25、使用权资产

单位：元

项目	房屋及建筑物	合计
一、账面原值：		
1.期初余额	6,639,227.75	6,639,227.75
2.本期增加金额		
3.本期减少金额		
4.期末余额	6,639,227.75	6,639,227.75
二、累计折旧		
1.期初余额	389,342.12	389,342.12
2.本期增加金额	6,172,017.20	6,172,017.20
(1) 计提		
3.本期减少金额		
(1) 处置		
4.期末余额	6,561,359.32	6,561,359.32
三、减值准备		
1.期初余额		
2.本期增加金额		
(1) 计提		

3.本期减少金额		
(1) 处置		
4.期末余额		
四、账面价值		
1.期末账面价值	77,868.43	77,868.43
2.期初账面价值	6,249,885.63	6,249,885.63

其他说明：

26、无形资产

(1) 无形资产情况

单位：元

项目	土地使用权	专利权	非专利技术	软件	渠道	合计
一、账面原值						
1.期初余额	594,754,572.66	14,572,752.54	32,714,222.04	7,118,868.59	103,342,870.66	752,503,286.49
2.本期增加金额				49,788.49		49,788.49
(1) 购置				49,788.49		49,788.49
(2) 内部研发						
(3) 企业合并增加						
3.本期减少金额	49,690,863.00					49,690,863.00
(1) 处置	49,690,863.00					49,690,863.00
4.期末余额	545,063,709.66	14,572,752.54	32,714,222.04	7,168,657.08	103,342,870.66	702,862,211.98
二、累计摊销						
1.期初余额	111,900,508.44	4,099,804.00	20,064,289.77	3,451,151.46	20,668,574.15	160,184,327.82

2.本期增加金额	12,918,642.72	1,508,411.75	2,171,922.12	469,658.74	10,334,287.07	27,402,922.40
(1) 计提	12,918,642.72	1,508,411.75	2,171,922.12	469,658.74	10,334,287.07	27,402,922.40
3.本期减少金额	6,577,439.87					6,577,439.87
(1) 处置	6,577,439.87					6,577,439.87
4.期末余额	118,241,711.29	5,608,215.75	22,236,211.89	3,920,810.20	31,002,861.22	181,009,810.35
三、减值准备						
1.期初余额						
2.本期增加金额						
(1) 计提						
3.本期减少金额						
(1) 处置						
4.期末余额						
四、账面价值						
1.期末账面价值	426,821,998.37	8,964,536.79	10,478,010.15	3,247,846.88	72,340,009.44	521,852,401.63
2.期初账面价值	482,854,064.22	10,472,948.54	12,649,932.27	3,667,717.13	82,674,296.51	592,318,958.67

本期末通过公司内部研发形成的无形资产占无形资产余额的比例。

(2) 未办妥产权证书的土地使用权情况

单位：元

项目	账面价值	未办妥产权证书的原因
----	------	------------

其他说明：

27、开发支出

单位：元

项目	期初余额	本期增加金额			本期减少金额			期末余额
		内部开发支出	其他		确认为无形资产	转入当期损益		
合计								

其他说明

28、商誉

(1) 商誉账面原值

单位：元

被投资单位名称或形成商誉的事项	期初余额	本期增加		本期减少		期末余额
		企业合并形成的		处置		
账面原值						
湖北红太阳农资连锁有限公司	376,505.95					376,505.95
安徽国星生物化学有限公司	414,569,601.51					414,569,601.51
南京红太阳生物化学有限责任公司	197,949,330.23					197,949,330.23
小计	612,895,437.69					612,895,437.69
减值准备						
湖北红太阳农资连锁有限公司	376,505.95					376,505.95
小计	376,505.95					376,505.95
合计	612,518,931.74					612,518,931.74

(2) 商誉减值准备

单位：元

被投资单位名称	期初余额	本期增加	本期减少	期末余额
---------	------	------	------	------

称或形成商誉的事项		计提		处置		
合计						

商誉所在资产组或资产组组合的相关信息

公司期末对与商誉相关的各资产组进行了减值测试，首先将该商誉及归属于少数股东权益的商誉包括在内，调整各资产组的账面价值，然后将调整后的各资产组账面价值与其可收回金额进行比较，以确定各资产组（包括商誉）是否发生了减值。

安徽国星生物化学有限公司（以下简称“安徽国星”）：2011年9月30日，公司以1,113,862,853.95元的对价，收购安徽国星100.00%的股权，形成商誉414,569,601.51元；安徽国星于评估基准日的评估范围是公司并购安徽国星形成商誉相关的资产组，该资产组与购买日及以前年度商誉减值测试时所确定的资产组一致。评估范围包括组成资产组的固定资产、无形资产（不含期初营运资本、溢余资产、非经营性资产及有息负债），安徽国星在被收购时的主要产品有百草枯、吡啶碱和双甘磷。截止2021年12月31日，前述资产组的账面价值为1,117,390,709.46元，包含商誉的资产组账面价值1,531,960,310.97元。

南京红太阳生物化学有限公司（以下简称“南京生化”）：2011年9月30日，公司以998,137,249.45元的对价，收购南京生化100.00%的股权，形成商誉197,949,330.23元；南京生化于评估基准日的评估范围是公司并购南京生化形成商誉相关的资产组，该资产组与购买日及以前年度商誉减值测试时所确定的资产组一致。评估范围为与商誉相关的长期资产（包括固定资产、无形资产、其他）。南京生化在被收购时主要生产吡啶碱、百草枯、三氯吡啶醇钠和敌草快等杂环类农药及中间体。截止2021年12月31日，前述资产组的账面价值为600,443,763.38元，包含商誉的资产组的账面价值798,393,093.61元。

湖北红太阳农资连锁有限公司（以下简称“湖北农资”）及四川红太阳农资连锁有限公司（以下简称“四川农资”）对应的商誉是由于红太阳收购前述子公司股权形成的。

说明商誉减值测试过程、关键参数（如预计未来现金流量现值时的预测期增长率、稳定期增长率、利润率、折现率、预测期等）及商誉减值损失的确认方法：

①上述表中所列的公司，资产组或资产组组合与购买日、以前年度商誉减值测试时所确定的资产组或资产组组合一致。

②期末本公司基于对商誉减值测试的目的，聘请了深圳君瑞资产评估所（特殊普通合伙）对安徽国星生物化学有限公司、南京红太阳生物化学有限责任公司相关资产组进行了评估，参考并利用了其出具的君瑞评报字（2022）第005号、君瑞评报字（2022）第004号中的可收回金额。

③资产组对安徽国星生物化学有限公司的可收回金额按照预计未来现金流量确定。未来现金流量基于管理当局提供的中长期规划确定，本次评估将预测期分二个阶段，均采用12.75%的税前折现率，第一阶段为2022年1月1日至2026年12月31日；第二阶段为2027年1月1日直至永续，假定在2027年及以后每年的经营情况趋于稳定。在预计未来现金流量时使用的其他关键假设还有：基于该资产组过去的业绩和管理层对市场发展的预期估计预计销售和毛利。管理层认为上述假设发生的合理变化不会导致资产组在合并报表层面的账面价值合计超过其可收回金额。

④资产组南京红太阳生物化学有限责任公司的可收回金额按照预计未来现金流量确定。未来现金流量基于管理当局提供的中长期规划确定，本次评估将预测期分二个阶段，均采用12.75%的税前折现率，第一阶段为2022年1月1日至2026年12月31日；第二阶段为2027年1月1日直至永续，假定在2027年及以后每年的经营情况趋于稳定。在预计未来现金流量时使用的其他关键假设还有：基于该资产组过去的业绩和管理层对市场发展的预期估计预计销售和毛利。管理层认为上述假设发生的合理变化不会导致资产组在合并报表层面的账面价值合计超过其可收回金额。

商誉减值测试的影响

其他说明

29、长期待摊费用

单位：元

项目	期初余额	本期增加金额	本期摊销金额	其他减少金额	期末余额
----	------	--------	--------	--------	------

租赁费	1,800,000.00		1,800,000.00		
装修费	33,507,286.03	8,230,520.68	7,042,447.92		34,695,358.79
绿化费	28,425,102.26	1,032,168.72	5,135,128.53	19,989.39	24,302,153.06
合计	63,732,388.29	9,262,689.40	13,977,576.45	19,989.39	58,997,511.85

其他说明

30、递延所得税资产/递延所得税负债**(1) 未经抵销的递延所得税资产**

单位：元

项目	期末余额		期初余额	
	可抵扣暂时性差异	递延所得税资产	可抵扣暂时性差异	递延所得税资产
应收帐款坏帐准备	193,967,020.26	45,737,103.15	223,216,582.14	40,271,700.79
其他应收款坏帐准备	127,460,478.16	18,994,835.44	35,831,032.07	5,546,862.96
存货跌价准备	79,664,927.29	11,982,333.45	89,555,806.50	13,531,710.38
其他权益工具投资减值准备	8,685,200.00	1,302,780.00	8,685,200.00	1,302,780.00
未弥补亏损	1,284,094,120.76	193,437,896.07	641,450,795.95	97,378,054.96
未实现的销售利润	11,414,165.67	1,712,124.85	14,432,999.93	2,164,949.99
递延收益	13,326,240.76	1,998,936.11	11,453,467.23	1,718,020.08
预提费用	117,145.59	17,571.84	386,008.42	57,901.26
预计负债（长期应付款罚息）	73,553,830.99	11,033,074.65		
长期应收款减值准备			20,000,000.00	5,000,000.00
应收利息减值准备			1,800,000.00	450,000.00
固定资产减值准备	156,580,818.75	23,487,122.81	179,173,537.92	26,876,030.69
合计	1,948,863,948.23	309,703,778.37	1,225,985,430.16	194,298,011.11

(2) 未经抵销的递延所得税负债

单位：元

项目	期末余额		期初余额	
	应纳税暂时性差异	递延所得税负债	应纳税暂时性差异	递延所得税负债
非同一控制企业合并资产评估增值	99,111,433.60	14,867,046.70	102,036,595.40	15,305,820.97
其他权益工具投资公	175,463,625.29	26,319,543.78	141,318,169.73	21,197,725.45

允价值变动				
合计	274,575,058.89	41,186,590.48	243,354,765.13	36,503,546.42

(3) 以抵销后净额列示的递延所得税资产或负债

单位：元

项目	递延所得税资产和负债期末互抵金额	抵销后递延所得税资产或负债期末余额	递延所得税资产和负债期初互抵金额	抵销后递延所得税资产或负债期初余额
递延所得税资产		309,703,778.37		194,298,011.11
递延所得税负债		41,186,590.48		36,503,546.42

(4) 未确认递延所得税资产明细

单位：元

项目	期末余额	期初余额

(5) 未确认递延所得税资产的可抵扣亏损将于以下年度到期

单位：元

年份	期末金额	期初金额	备注

其他说明：

注：根据财税〔2018〕76号《关于延长高新技术企业和科技型中小企业亏损结转年限的通知》，自2018年1月1日起，当年具备高新技术企业或科技型中小企业资格（以下统称资格）的企业，其具备资格年度之前5个年度发生的尚未弥补完的亏损，准予结转以后年度弥补，最长结转年限由5年延长至10年。

31、其他非流动资产

单位：元

项目	期末余额			期初余额		
	账面余额	减值准备	账面价值	账面余额	减值准备	账面价值
预付设备款	191,639,157.34		191,639,157.34	233,544,990.96		233,544,990.96
预付购地款	10,184,000.00		10,184,000.00	10,184,000.00		10,184,000.00
合计	201,823,157.34		201,823,157.34	243,728,990.96		243,728,990.96

其他说明：

32、短期借款

(1) 短期借款分类

单位：元

项目	期末余额	期初余额
质押借款		95,140,000.00
抵押借款	156,500,000.00	344,346,641.05
保证借款	3,298,234,516.66	3,064,381,313.67
票据融资	35,932,796.14	138,368,742.76
保证质押借款	185,231,871.02	148,524,044.25
合计	3,675,899,183.82	3,790,760,741.73

短期借款分类的说明：

(2) 已逾期未偿还的短期借款情况

本期末已逾期未偿还的短期借款总额为 2,424,404,930.29 元，其中重要的已逾期未偿还的短期借款情况如下：

单位：元

借款单位	期末余额	借款利率	逾期时间	逾期利率
南京红太阳股份有限公司	49,450,000.00	5.66%	2021 年 12 月 09 日	5.66%
南京红太阳股份有限公司	140,000,000.00	5.50%	2021 年 02 月 04 日	5.50%
南京红太阳股份有限公司	49,800,000.00	5.22%	2021 年 02 月 11 日	5.22%
南京红太阳股份有限公司	2,349,166.70	5.22%	2021 年 01 月 16 日	5.22%
南京红太阳股份有限公司	15,850,000.00	5.01%	2021 年 07 月 28 日	5.01%
南京红太阳股份有限公司	50,000,000.00	4.57%	2021 年 08 月 16 日	4.57%
南京红太阳股份有限公司	205,811,811.58	3.95%	2020 年 12 月 17 日	3.95%
南京红太阳股份有限公司	39,499,999.96	4.79%	2020 年 11 月 28 日	4.79%
南京红太阳股份有限公司	70,000,000.00	5.66%	2020 年 12 月 15 日	5.66%
南京红太阳股份有限公司	30,550,000.00	5.66%	2021 年 05 月 28 日	5.66%
南京红太阳股份有限公司	30,000,000.00	4.80%	2021 年 01 月 10 日	4.80%
南京红太阳股份有限公司	50,000,000.00	4.80%	2020 年 12 月 17 日	4.80%
南京红太阳股份有限公司	99,000,000.00	6.15%	2020 年 11 月 05 日	6.15%
南京红太阳股份有限公司	16,570,000.00	4.79%	2020 年 12 月 12 日	4.79%
南京红太阳股份有限公司	30,000,000.00	4.79%	2020 年 11 月 12 日	4.79%
南京红太阳股份有限公司	30,000,000.00	4.79%	2020 年 12 月 03 日	4.79%
南京红太阳股份有限公司	195,550,000.00	6.50%	2021 年 01 月 16 日	6.50%

南京红太阳股份有限公司	30,000,000.00	5.01%	2021 年 05 月 09 日	5.01%
南京红太阳股份有限公司	270,000.00	5.01%	2021 年 06 月 10 日	5.01%
南京红太阳股份有限公司	25,800,000.00	5.01%	2021 年 03 月 31 日	5.01%
南京红太阳股份有限公司	35,800,000.00	5.01%	2021 年 04 月 22 日	5.01%
南京红太阳股份有限公司	47,700,000.00	5.01%	2020 年 11 月 13 日	5.01%
南京红太阳股份有限公司	61,486,030.81	4.95%	2021 年 02 月 10 日	4.95%
南京红太阳股份有限公司	42,480,000.00	5.66%	2020 年 01 月 07 日	5.66%
南京红太阳股份有限公司	49,500,000.00	5.66%	2020 年 12 月 12 日	5.66%
南京红太阳股份有限公司	27,415,510.00	4.71%	2021 年 05 月 11 日	4.71%
南京红太阳股份有限公司	61,155,714.40	5.49%	2021 年 02 月 27 日	5.49%
南京红太阳股份有限公司	35,985,401.88	5.66%	2021 年 02 月 27 日	5.66%
南京红太阳股份有限公司	43,200,000.00	4.79%	2021 年 03 月 31 日	4.79%
南京红太阳股份有限公司	20,500,000.00	4.79%	2021 年 09 月 29 日	4.79%
南京红太阳股份有限公司	51,000,000.00	4.79%	2021 年 03 月 31 日	4.79%
南京红太阳股份有限公司	40,000,000.00	4.57%	2021 年 11 月 06 日	4.57%
南京红太阳股份有限公司	81,600,000.00	5.22%	2021 年 07 月 30 日	5.22%
南京红太阳生物化学有限公司	30,000,000.00	5.50%	2021 年 12 月 10 日	5.50%
南京红太阳生物化学有限公司	19,860,000.00	7.35%	2021 年 08 月 04 日	7.35%
南京红太阳生物化学有限公司	63,000,000.00	4.35%	2021 年 12 月 18 日	4.35%
南京红太阳生物化学有限公司	43,500,000.00	4.35%	2021 年 12 月 20 日	4.35%
安徽国星生物化学有限公司	83,799,997.00	4.93%	2021 年 12 月 16 日	4.93%
安徽国星生物化学有限公司	33,180,029.10	4.93%	2021 年 12 月 23 日	4.93%
安徽国星生物化学有限公司	49,849,697.66	5.48%	2021 年 12 月 07 日	5.48%
安徽国星生物化学有限公司	24,933,000.00	4.95%	2020 年 07 月 04 日	4.95%
安徽国星生物化学有限公司	28,087,000.00	4.35%	2021 年 04 月 15 日	4.35%
安徽国星生物化学有限公司	4,999,914.40	4.35%	2019 年 12 月 19 日	4.35%
安徽国星生物化学有限公司	5,970,000.00	4.35%	2020 年 06 月 25 日	4.35%
安徽国星生物化学有限公司	5,970,000.00	4.35%	2020 年 02 月 15 日	4.35%
安徽国星生物化学有限公司	14,474,407.21	4.24%	2019 年 11 月 15 日	4.24%
南京红太阳国际贸易有限公司	59,000,000.00	5.66%	2020 年 02 月 06 日	5.66%

南京红太阳国际贸易有限公司	74,474,837.46	3.13%	2020年02月18日	3.13%
红太阳国际贸易（上海）有限公司	38,822,499.89	4.35%	2021年12月09日	18.00%
红太阳国际贸易（上海）有限公司	7,881,539.22	4.35%	2021年02月04日	6.53%
红太阳国际贸易（上海）有限公司	36,707,826.78	4.35%	2021年02月11日	18.00%
红太阳国际贸易（上海）有限公司	27,150,707.16	6.54%	2021年01月16日	6.54%
红太阳国际贸易（上海）有限公司	10,686,229.16	6.82%	2021年07月28日	6.82%
红太阳国际贸易（上海）有限公司	3,733,609.92	6.82%	2021年08月16日	6.82%
合计	2,424,404,930.29	--	--	--

其他说明：

33、交易性金融负债

单位：元

项目	期末余额	期初余额
其中：		
其中：		

其他说明：

34、衍生金融负债

单位：元

项目	期末余额	期初余额

其他说明：

35、应付票据

单位：元

种类	期末余额	期初余额

本期末已到期未支付的应付票据总额为元。

36、应付账款

(1) 应付账款列示

单位：元

项目	期末余额	期初余额
1 年以内（含 1 年）	590,394,624.35	683,653,160.38
1 年以上	335,471,504.74	386,354,394.38
合计	925,866,129.09	1,070,007,554.76

(2) 账龄超过 1 年的重要应付账款

单位：元

项目	期末余额	未偿还或结转的原因
南京太化化工有限公司	5,873,344.46	1 年以内
南京太化化工有限公司	752,000.00	1-2 年
南京太化化工有限公司	8,284,664.71	2-3 年
南京俊鹏彩色包装有限公司	12,248,223.87	1 年以内
南京俊鹏彩色包装有限公司	1,293,662.16	1-2 年
南京天志设备安装有限公司	6,559,379.70	1 年以内
南京天志设备安装有限公司	3,667,245.76	2-3 年
卓辰实业（上海）有限公司	7,960,801.90	1 年以内
卓辰实业（上海）有限公司	1,785,040.74	1-2 年
合计	48,424,363.30	--

其他说明：

37、预收款项

(1) 预收款项列示

单位：元

项目	期末余额	期初余额
----	------	------

(2) 账龄超过 1 年的重要预收款项

单位：元

项目	期末余额	未偿还或结转的原因
----	------	-----------

38、合同负债

单位：元

项目	期末余额	期初余额
预收货款	190,703,084.75	123,396,139.92
合计	190,703,084.75	123,396,139.92

报告期内账面价值发生重大变动的金额和原因

单位：元

项目	变动金额	变动原因
----	------	------

39、应付职工薪酬

(1) 应付职工薪酬列示

单位：元

项目	期初余额	本期增加	本期减少	期末余额
一、短期薪酬	24,739,942.28	392,483,901.08	410,452,862.78	6,770,980.58
二、离职后福利-设定提存计划	305,103.05	25,772,176.35	26,066,833.08	10,446.32
合计	25,045,045.33	418,256,077.43	436,519,695.86	6,781,426.90

(2) 短期薪酬列示

单位：元

项目	期初余额	本期增加	本期减少	期末余额
1、工资、奖金、津贴和补贴	22,616,776.09	326,494,603.75	343,380,804.18	5,730,575.66
2、职工福利费	206,383.69	36,965,736.47	37,172,120.16	
3、社会保险费	6,476.09	15,684,582.27	15,682,932.76	8,125.60
其中：医疗保险费	5,205.65	13,670,676.46	13,670,825.26	5,056.85
工伤保险费	210.04	1,506,859.75	1,505,591.64	1,478.15
生育保险费	1,060.40	507,046.05	506,515.85	1,590.60
4、住房公积金		12,087,477.24	12,087,477.24	
5、工会经费和职工教育经费	1,910,306.41	1,251,501.35	2,129,528.44	1,032,279.32
合计	24,739,942.28	392,483,901.08	410,452,862.78	6,770,980.58

(3) 设定提存计划列示

单位：元

项目	期初余额	本期增加	本期减少	期末余额
1、基本养老保险	299,455.65	24,875,052.96	25,164,314.65	10,193.96
2、失业保险费	5,647.40	897,123.39	902,518.43	252.36
合计	305,103.05	25,772,176.35	26,066,833.08	10,446.32

其他说明：

40、应交税费

单位：元

项目	期末余额	期初余额
增值税	33,824,275.58	31,147,939.96
企业所得税	36,148,766.53	31,029,376.10
个人所得税	3,206,283.33	860,579.61
城市维护建设税	1,095,146.39	1,944,759.82
房产税	3,248,673.91	2,391,382.44
教育费附加	875,586.95	1,412,979.15
资源税		5,322.00
土地使用税	11,387,602.04	8,953,673.96
其他地方税金及规费	2,990,805.19	180,802.68
印花税	428,179.97	237,704.34
合计	93,205,319.89	78,164,520.06

其他说明：

41、其他应付款

单位：元

项目	期末余额	期初余额
应付利息	371,224,433.57	140,804,895.98
应付股利	1,907,635.76	2,004,888.90
其他应付款	477,438,488.37	389,669,928.58
合计	850,570,557.70	532,479,713.46

(1) 应付利息

单位：元

项目	期末余额	期初余额
分期付息到期还本的长期借款利息	10,627,895.84	7,092,783.00
短期借款应付利息	231,514,035.71	63,767,183.71
非金融机构借款利息	129,082,502.02	69,944,929.27
合计	371,224,433.57	140,804,895.98

重要的已逾期未支付的利息情况：

单位：元

借款单位	逾期金额	逾期原因
红太阳国际贸易（上海）有限公司	14,561,695.22	未偿还
南京红太阳股份有限公司	13,073,482.62	未偿还
南京红太阳股份有限公司	12,887,288.19	未偿还
南京红太阳股份有限公司	9,536,233.12	未偿还
南京红太阳股份有限公司	9,399,452.92	未偿还
南京红太阳股份有限公司	8,600,312.50	未偿还
南京红太阳股份有限公司	7,894,688.42	未偿还
南京红太阳股份有限公司	7,806,944.45	未偿还
南京红太阳股份有限公司	7,416,997.71	未偿还
南京红太阳股份有限公司	7,077,902.04	未偿还
红太阳国际贸易（上海）有限公司	5,806,901.29	未偿还
南京红太阳股份有限公司	5,676,206.25	未偿还
红太阳国际贸易（上海）有限公司	5,257,256.62	未偿还
南京红太阳国际贸易有限公司	4,084,810.99	未偿还
南京红太阳国际贸易有限公司	3,806,152.97	未偿还
南京红太阳股份有限公司	2,259,324.15	未偿还
南京红太阳股份有限公司	2,064,075.00	未偿还
南京红太阳股份有限公司	1,916,326.04	未偿还
红太阳国际贸易（上海）有限公司	1,903,795.25	未偿还
南京红太阳股份有限公司	1,455,437.50	未偿还
合计	132,485,283.25	--

其他说明：

（2）应付股利

单位：元

项目	期末余额	期初余额
----	------	------

普通股股利	1,907,635.76	2,004,888.90
合计	1,907,635.76	2,004,888.90

其他说明，包括重要的超过 1 年未支付的应付股利，应披露未支付原因：

(3) 其他应付款

1) 按款项性质列示其他应付款

单位：元

项目	期末余额	期初余额
非金融机构借款	246,721,057.16	247,275,594.52
其他往来	170,027,506.28	51,414,567.50
运输费	22,757,879.28	28,668,064.66
保证金	20,383,356.87	38,657,893.37
押金	10,711,954.61	13,649,459.29
代收代付款	6,810,018.09	9,192,448.89
电费		585,236.18
其他	26,716.08	226,664.17
合计	477,438,488.37	389,669,928.58

2) 账龄超过 1 年的重要其他应付款

单位：元

项目	期末余额	未偿还或结转的原因
五福同创实业发展（北京）有限公司	102,400,000.00	借款
魏绍娟	79,875,594.52	借款
刘保霞	35,000,000.00	借款
河源德元贸易有限公司	29,445,462.64	借款
合计	246,721,057.16	--

其他说明

42、持有待售负债

单位：元

项目	期末余额	期初余额
----	------	------

其他说明：

43、一年内到期的非流动负债

单位：元

项目	期末余额	期初余额
一年内到期的长期借款	700,708,185.60	514,598,837.82
一年内到期的长期应付款	463,093,322.18	325,979,524.12
一年内到期的租赁负债	484,287.64	6,639,227.75
合计	1,164,285,795.42	847,217,589.69

其他说明：

44、其他流动负债

单位：元

项目	期末余额	期初余额
待转销项税额	14,782,981.46	9,539,356.81
合计	14,782,981.46	9,539,356.81

短期应付债券的增减变动：

单位：元

债券名称	面值	发行日期	债券期限	发行金额	期初余额	本期发行	按面值计提利息	溢折价摊销	本期偿还	期末余额
合计	--	--	--							

其他说明：

45、长期借款

(1) 长期借款分类

单位：元

项目	期末余额	期初余额
保证借款	644,192,023.21	716,798,837.82
信用借款		8,757,474.10
保证抵押借款	430,483,035.95	283,000,000.00
减：一年内到期的长期借款	-700,708,185.60	-514,598,837.82
合计	373,966,873.56	493,957,474.10

长期借款分类的说明：

本期末已逾期未偿还的长期借款总额为 400,000,000.00 元，其中重要的已逾期未偿还的长期借款情况如下：

借款单位	期末余额	借款利率	逾期时间	逾期利率
南京红太阳股份有限公司	150,000,000.00	5.66%	2021年10月18日	5.66%
南京红太阳股份有限公司	20,000,000.00	5.25%	2021年5月26日	5.25%
南京红太阳股份有限公司	80,000,000.00	5.25%	2021年5月26日	5.25%
南京红太阳生物化学有限公司	30,000,000.00	4.51%	2021年5月26日	4.51%
南京红太阳生物化学有限公司	20,000,000.00	4.51%	2021年5月26日	4.51%
南京红太阳生物化学有限公司	10,000,000.00	4.51%	2021年5月26日	4.51%
南京红太阳生物化学有限公司	40,000,000.00	4.51%	2021年5月26日	4.51%
南京红太阳生物化学有限公司	50,000,000.00	4.51%	2021年5月26日	4.51%
合计	400,000,000.00	--	--	--

其他说明，包括利率区间：

46、应付债券

(1) 应付债券

单位：元

项目	期末余额	期初余额

(2) 应付债券的增减变动（不包括划分为金融负债的优先股、永续债等其他金融工具）

单位：元

债券名称	面值	发行日期	债券期限	发行金额	期初余额	本期发行	按面值计提利息	溢折价摊销	本期偿还	期末余额
合计	--	--	--							

(3) 可转换公司债券的转股条件、转股时间说明

(4) 划分为金融负债的其他金融工具说明

期末发行在外的优先股、永续债等其他金融工具基本情况

期末发行在外的优先股、永续债等金融工具变动情况表

单位：元

发行在外的金融工具	期初		本期增加		本期减少		期末	
	数量	账面价值	数量	账面价值	数量	账面价值	数量	账面价值

其他金融工具划分为金融负债的依据说明

其他说明

47、租赁负债

单位：元

项目	期末余额	期初余额
租赁负债	484,287.64	
减：一年内到期的租赁负债	-484,287.64	

其他说明

48、长期应付款

单位：元

项目	期末余额	期初余额
长期应付款	30,672,484.80	194,145,406.59
合计	30,672,484.80	194,145,406.59

(1) 按款项性质列示长期应付款

单位：元

项目	期末余额	期初余额
应付融资租赁款	493,639,066.23	519,985,867.14
风险押金	126,740.75	139,063.57
合计	493,765,806.98	520,124,930.71

其他说明：

(2) 专项应付款

单位：元

项目	期初余额	本期增加	本期减少	期末余额	形成原因
----	------	------	------	------	------

其他说明：

49、长期应付职工薪酬**(1) 长期应付职工薪酬表**

单位：元

项目	期末余额	期初余额
----	------	------

(2) 设定受益计划变动情况

设定受益计划义务现值：

单位：元

项目	本期发生额	上期发生额
----	-------	-------

计划资产：

单位：元

项目	本期发生额	上期发生额
----	-------	-------

设定受益计划净负债（净资产）

单位：元

项目	本期发生额	上期发生额
----	-------	-------

设定受益计划的内容及与之相关风险、对公司未来现金流量、时间和不确定性的影响说明：

设定受益计划重大精算假设及敏感性分析结果说明：

其他说明：

50、预计负债

单位：元

项目	期末余额	期初余额	形成原因
对外提供担保	1,371,133,833.74		对外担保负债
计提罚息	100,119,845.85		借款罚息
诉讼	38,658,400.00		诉讼预计负债
合计	1,509,912,079.59		--

其他说明，包括重要预计负债的相关重要假设、估计说明：

51、递延收益

单位：元

项目	期初余额	本期增加	本期减少	期末余额	形成原因
政府补助	239,640,526.13	12,405,000.00	13,850,661.40	238,194,864.73	政府补助
合计	239,640,526.13	12,405,000.00	13,850,661.40	238,194,864.73	--

涉及政府补助的项目：

单位：元

负债项目	期初余额	本期新增 补助金额	本期计入 营业外收 入金额	本期计入 其他收益 金额	本期冲减 成本费用 金额	其他变动	期末余额	与资产相 关/与收益 相关
锅炉改造 补助	463,917.01			114,499.9 2			349,417.09	与资产相 关
1.1 万吨氟 氯代吡啶 系列三药	7,305,000.00			1,461,000. 00			5,844,000.00	与资产相 关

中间体产业链项目								
3.93 万氟氯代吡啶系列三药中间体/设备采购 3	3,404,166.67			950,000.00			2,454,166.67	与资产相关
年产 5000 吨毒死蜱中间体配套一期项目	1,889,626.40			530,437.30			1,359,189.09	与资产相关
企业 DCS 系统建设	87,652.16			26,254.12			61,398.04	与资产相关
30000 吨毒死蜱项目	1,880,405.41			560,810.80			1,319,594.61	与资产相关
工业高浓废液焚烧技改项目	600,000.00			100,000.00			500,000.00	与资产相关
废气、废水环保综合处理项目	877,500.00			135,000.00			742,500.00	与资产相关
年产 2 万吨四氯吡啶三药中间体项目	1,680,000.00			240,000.00			1,440,000.00	与资产相关
废水焚烧装置及配套设施	4,401,340.31	1,750,000.00		817,863.42			5,333,476.89	与资产相关
四氯吡啶项目循环化改造	11,755,541.67	3,250,000.00		1,435,632.21			13,569,909.46	与资产相关
毒死蜱中间体关键补链项目		4,780,000.00		775,135.14			4,004,864.86	与资产相关
"生命健康产业园"投资项目	162,900,000.00						162,900,000.00	与资产相关
吡啶废水	209,333.59			209,333.5			0.00	与资产相

汽提改造等项目				9				关
重点产业振兴和技术改造项目	1,458,333.57			500,000.25			958,333.32	与资产相关
氟氯代吡啶系列三药中间体产业链项目	437,500.00			150,000.00			287,500.00	与资产相关
二氯烟酸研究专项经费	821,666.55			289,999.88			531,666.67	与资产相关
市环保局废水治理财政补助	199,999.88			79,999.88			120,000.00	与资产相关
二氯烟酸研究专项经费	56,666.55			19,999.88			36,666.67	与资产相关
二氯烟酸第四期款	226,666.55			79,999.88			146,666.67	与资产相关
工业和信息化专项资金	1,050,000.00			50,000.00			1,000,000.00	与资产相关
智能制造补助	1,890,000.00			390,000.00			1,500,000.00	与资产相关
高价值专利培育中心项目补助	750,000.00			500,000.00			250,000.00	与资产相关
年 4.35 万吨氯化吡啶项目	6,000,000.00						6,000,000.00	与资产相关
2, 3 二氯吡啶技改项目	1,378,151.30			201,680.67			1,176,470.63	与资产相关
2, 3-二氯吡啶项目一期工程	556,376.93			111,275.38			445,101.55	与资产相关

基础设施补助	1,649,561.73			109,970.79			1,539,590.94	与资产相关
年产 1 万吨 ZPT 项目一期工程	349,999.96			50,000.00			299,999.96	与资产相关
土地返还款	6,428,089.46			146,927.75			6,281,161.71	与资产相关
园区循环化改造资金 2, 3-二氯吡啶项目	1,469,474.14			206,105.18			1,263,368.96	与资产相关
循环化改造补助金	4,778,182.36	2,625,000.00		941,856.75			6,461,325.61	与资产相关
2019 年度产业发展专项资金	767,647.11			87,731.09			679,916.02	与资产相关
2018 年省"三重"一创建资金支持新建项目公示	1,404,200.00			141,600.00			1,262,600.00	与资产相关
1 关于下达 2018 年购置研发仪器设备等政策兑现资金计划的通知	322,894.72			43,052.64			279,842.08	与资产相关
瑞邦智能工厂申报通知	3,348,837.18			134,883.69		1,400,000.00	1,813,953.49	与资产相关
年产 2.5 万吨吡啶碱节能减排项目； 年产 1000 吨甲基吡啶类生物	1,983,333.32			679,999.98			1,303,333.34	与资产相关

医药中间体研究及产业化								
经委 18 年创新省份建设专项资金	484,800.00			60,600.00			424,200.00	与资产相关
临邑财政补助（土地）资金	4,373,661.60			119,011.20			4,254,650.40	与资产相关
合计	239,640,526.13	12,405,000.00		12,450,661.40	0.00	1,400,000.00	238,194,864.73	

其他说明：

52、其他非流动负债

单位：元

项目	期末余额	期初余额
----	------	------

其他说明：

53、股本

单位：元

	期初余额	本次变动增减（+、-）					期末余额
		发行新股	送股	公积金转股	其他	小计	
股份总数	580,772,873.00						580,772,873.00

其他说明：

54、其他权益工具

（1）期末发行在外的优先股、永续债等其他金融工具基本情况

（2）期末发行在外的优先股、永续债等金融工具变动情况表

单位：元

发行在外的金融工具	期初		本期增加		本期减少		期末	
	数量	账面价值	数量	账面价值	数量	账面价值	数量	账面价值

其他权益工具本期增减变动情况、变动原因说明，以及相关会计处理的依据：

其他说明：

55、资本公积

单位：元

项目	期初余额	本期增加	本期减少	期末余额
资本溢价（股本溢价）	1,877,097,897.73		2,468,106.71	1,874,629,791.02
其他资本公积		280,206,445.29		280,206,445.29
合计	1,877,097,897.73	280,206,445.29	2,468,106.71	2,154,836,236.31

其他说明，包括本期增减变动情况、变动原因说明：

本期资本公积-股本溢价减少原因：本期公司从少数股东洲际工业集团有限公司收购“上海国羲财务管理有限公
司”25.00%股权，支付对价与净资产差异为-2,468,106.71元，导致本期资本公积-股本溢价减少2,468,106.71元；

本期其他资本公积增加原因：根据2020年6月29日公司与江苏红太阳医药集团有限公司签署的《业绩承诺补偿之
补充协议》，截至2021年12月31日，重庆中邦科技有限公司未完成业绩承诺，江苏红太阳医药集团有限公司需以现金方
式对红太阳股份进行业绩补偿，考虑到南京第一农药集团有限公司承诺对江苏红太阳医药集团有限公司所做的承诺承
担全额履约担保责任以及江苏红太阳医药集团有限公司自身清偿能力，红太阳股份预计可收回的补偿款金额为
280,206,445.29元，导致本期其他资本公积增加280,206,445.29元。

56、库存股

单位：元

项目	期初余额	本期增加	本期减少	期末余额

其他说明，包括本期增减变动情况、变动原因说明：

57、其他综合收益

单位：元

项目	期初余额	本期发生额						期末 余额
		本期所 得税前 发生额	减：前期计 入其他综 合收益当 期转入损 益	减：前期 计入其 他综合 收益当 期转入 留存收 益	减：所得 税费用	税后归 属于母 公司	税后归 属于少 数股东	
一、不能重分类进损益的其他 综合收益	71,815,73 5.74							71,815 ,735.7 4
其他权益工具投资公允 价值变动	71,612,16 0.00							71,612 ,160.0 0
零碎股出售净所得	203,575.7							203,57

	4							5.74
二、将重分类进损益的其他综合收益	-19,597,537.89	11,927,801.66				11,927,801.66	7,951,867.78	-7,669,736.23
外币财务报表折算差额	-34,445,238.77	11,927,801.66				11,927,801.66	7,951,867.78	-22,517,437.11
股权投资准备	14,847,700.88							14,847,700.88
其他综合收益合计	52,218,197.85	11,927,801.66				11,927,801.66	7,951,867.78	64,145,999.51

其他说明，包括对现金流量套期损益的有效部分转为被套期项目初始确认金额调整：

58、专项储备

单位：元

项目	期初余额	本期增加	本期减少	期末余额
安全生产费	22,405,381.53	13,057,610.72	13,173,129.70	22,289,862.55
合计	22,405,381.53	13,057,610.72	13,173,129.70	22,289,862.55

其他说明，包括本期增减变动情况、变动原因说明：

公司需遵守《深圳证券交易所上市公司自律监管指引第 3 号——行业信息披露》中化工行业的披露要求

59、盈余公积

单位：元

项目	期初余额	本期增加	本期减少	期末余额
法定盈余公积	240,601,760.82			240,601,760.82
合计	240,601,760.82			240,601,760.82

盈余公积说明，包括本期增减变动情况、变动原因说明：

60、未分配利润

单位：元

项目	本期	上期
调整前上期末未分配利润	1,235,810,879.51	1,389,624,313.10
调整期初未分配利润合计数（调增+，调减-）	-389,342.12	
调整后期初未分配利润	1,235,810,879.51	1,389,624,313.10
加：本期归属于母公司所有者的净利润	-3,744,122,363.59	-153,813,433.59

期末未分配利润	-2,508,700,826.20	1,235,810,879.51
---------	-------------------	------------------

调整期初未分配利润明细:

- 1)、由于《企业会计准则》及其相关新规定进行追溯调整,影响期初未分配利润-389,342.12 元。
- 2)、由于会计政策变更,影响期初未分配利润 0.00 元。
- 3)、由于重大会计差错更正,影响期初未分配利润 0.00 元。
- 4)、由于同一控制导致的合并范围变更,影响期初未分配利润 0.00 元。
- 5)、其他调整合计影响期初未分配利润 0.00 元。

61、营业收入和营业成本

单位:元

项目	本期发生额		上期发生额	
	收入	成本	收入	成本
主营业务	4,672,010,048.88	3,735,539,113.12	3,985,887,982.56	3,237,901,777.73
其他业务	11,371,982.70	8,954,818.25	36,107,220.28	34,687,142.66
合计	4,683,382,031.58	3,744,493,931.37	4,021,995,202.84	3,272,588,920.39

经审计扣除非经常损益前后净利润孰低是否为负值

√ 是 □ 否

单位:元

项目	本年度(万元)	具体扣除情况	上年度(万元)	具体扣除情况
营业收入金额	4,683,382,031.58	总营业收入	4,021,995,202.84	总营业收入
营业收入扣除项目合计金额	11,371,982.70	原材料等其他收入	36,107,220.28	原材料等其他收入
营业收入扣除项目合计金额占营业收入的比重	0.24%		0.89%	
一、与主营业务无关的业务收入	---	---	---	---
与主营业务无关的业务收入小计	11,371,982.70	原材料等其他收入	36,107,220.28	原材料等其他收入
二、不具备商业实质的收入	---	---	---	---
不具备商业实质的收入小计	0.00	无	0.00	无
营业收入扣除后金额	4,672,010,048.88	主营业务收入	3,985,887,982.56	主营业务收入

收入相关信息:

单位:元

合同分类	分部 1	分部 2		合计
商品类型				
其中:				
农药化工	4,672,010,048.88			4,672,010,048.88
按经营地区分类				
其中:				
国内	3,966,062,435.26			3,966,062,435.26
国外	705,947,613.62			705,947,613.62
市场或客户类型				
其中:				
合同类型				
其中:				
按商品转让的时间分类				
其中:				
在某一时点确认收入	4,683,382,031.58			4,683,382,031.58
按合同期限分类				
其中:				
按销售渠道分类				
其中:				
合计				

与履约义务相关的信息:

本公司收入确认政策详见附注三、25。本公司根据合同的约定,作为主要责任人按照客户需求的品类、标准及时履行供货义务。原药、制剂的国内销售,主要是根据公司与客户签订的产品销售合同,由公司发货后并由财务部门开具销售发票给客户,收到客户收货回执后,公司确认原药销售收入的实现;对于公司自营出口业务,根据公司与客户签订的产品销售合同,由公司发货后并取得出口报关单和提单时确认自营出口销售收入的实现。

与分摊至剩余履约义务的交易价格相关的信息:

本报告期末已签订合同、但尚未履行或尚未履行完毕的履约义务所对应的收入金额为 0.00 元,其中,元预计将于年度确认收入,元预计将于年度确认收入,元预计将于年度确认收入。

其他说明

62、税金及附加

单位：元

项目	本期发生额	上期发生额
城市维护建设税	3,437,611.37	3,294,450.70
教育费附加	2,821,081.11	2,616,438.49
房产税	9,558,503.85	8,180,984.79
土地使用税	14,662,716.68	12,277,030.68
车船使用税	20,368.30	130,945.61
印花税	2,706,203.85	2,551,777.59
水利建设基金	1,430,644.41	
环境保护税	418,073.09	355,905.39
资源税	3,406.00	
河道管理费		6,777.23
合计	35,058,608.66	29,414,310.48

其他说明：

63、销售费用

单位：元

项目	本期发生额	上期发生额
职工薪酬	26,243,169.03	27,869,547.88
宣传费	18,772,631.09	4,748,877.55
无形资产渠道摊销费	10,892,247.81	10,334,287.07
其他	15,791,073.51	12,301,418.00
业务招待费	3,859,454.77	
差旅费	2,521,167.84	4,732,739.19
租赁费	1,611,679.45	2,313,726.98
办公费	1,096,837.55	
折旧费	965,555.83	
保险费	934,279.27	
会议费	685,488.72	1,524,105.14
合计	83,373,584.87	63,824,701.81

其他说明：

64、管理费用

单位：元

项目	本期发生额	上期发生额
职工薪酬	186,344,990.94	153,810,275.65
停工损失	139,470,583.07	107,372,365.56
中介机构及咨询费	21,728,467.28	10,439,469.66
其他	58,492,390.70	61,730,151.57
差旅费及办公费	21,260,118.02	11,448,814.93
业务招待费	16,063,249.57	13,499,125.72
折旧费	15,496,325.30	18,126,009.95
无形资产摊销	14,345,366.01	13,881,931.70
长期待摊摊销	11,285,641.88	
租赁费	8,139,529.59	
排污费	4,009,513.55	2,240,132.73
宣传费		395,449.88
合计	496,636,175.91	392,943,727.35

其他说明：

65、研发费用

单位：元

项目	本期发生额	上期发生额
物料消耗	114,930,239.14	74,350,214.12
职工薪酬	38,124,131.29	43,063,893.16
折旧及摊销	13,682,198.04	19,594,029.48
办公及差旅费	884,340.72	
其他	282,200.66	4,745,764.88
合计	167,903,109.85	141,753,901.64

其他说明：

66、财务费用

单位：元

项目	本期发生额	上期发生额
利息费用	366,106,693.52	357,711,947.77
减：利息收入	1,647,200.14	38,303,632.04

汇兑损益	-4,537,895.82	-10,218,884.05
手续费支出	3,862,013.84	6,382,497.84
合计	363,783,611.40	315,571,929.52

其他说明：

67、其他收益

单位：元

产生其他收益的来源	本期发生额	上期发生额
与资产相关：		
锅炉改造补助	114,499.92	114,499.92
1.1 万吨氟氯代吡啶系列三药中间体产业链项目	1,461,000.00	1,461,000.00
3.93 万氟氯代吡啶系列三药中间体/设备采购 3	950,000.00	950,000.00
年产 5000 吨毒死蜱中间体配套一期项目	530,437.31	527,337.61
企业 DCS 系统建设	26,254.12	31,826.09
30000 吨毒死蜱项目	560,810.80	335,810.81
工业高浓废液焚烧技改项目	100,000.00	100,000.00
废气、废水环保综合处理项目	135,000.00	135,000.00
年产 2 万吨四氯吡啶三药中间体项目	240,000.00	240,000.00
废水焚烧装置及配套设施	817,863.42	608,545.71
四氯吡啶项目循环化改造	1,435,632.21	916,125.00
毒死蜱中间体关键补链项目	775,135.14	
吡啶废水汽提改造等项目	209,333.59	313,999.82
重点产业振兴和技术改造项目	500,000.25	499,999.92
氟氯代吡啶系列三药中间体产业链项目	150,000.00	150,000.00
二氯烟酸第四期款	79,999.88	80,000.04
智能制造补助	390,000.00	270,000.00
高价值专利培育中心项目补助	500,000.00	250,000.00
2, 3 二氯吡啶技改项目	201,680.67	201,680.64
2, 3-二氯吡啶项目一期工程	111,275.38	111,275.40
基础设施补助	109,970.79	109,970.76
年产 1 万吨 ZPT 项目一期工程	50,000.00	50,000.04

土地返还款	146,927.75	146,927.76
园区循环化改造资金 2, 3-二氯吡啶项目	206,105.18	206,105.16
循环化改造补助金	941,856.75	568,467.12
2019 年度产业发展专项资金	87,731.09	87,731.04
2018 年省"三重"一创建设资金支持新建项目公示	141,600.00	
关于下达 2018 年购置研发仪器设备等政策兑现资金计划的通知	43,052.64	43,052.67
瑞邦智能工厂申报通知	134,883.69	558,139.53
年产 2.5 万吨吡啶碱节能减排项目；年产 1000 吨甲基吡啶类生物医药中间体研究及产业化	679,999.98	679,999.98
临邑财政补助（土地）资金	119,011.20	119,011.20
雨排系统改造工程项目补助		18,750.00
百草枯 一工段二工段工艺废水废气综合整治等项目补助		81,666.75
年产 2 万吨维生素烟酰胺项目二期（年产 1 万吨）		11,800.00
小计	11,950,061.76	9,978,722.97
与收益相关：		
专项资金	7,014,700.00	15,599,660.00
奖励补贴	4,364,800.00	5,128,157.00
当涂经开区 2020 年招商政策兑现扶持款 2021.4.14	1,981,516.00	
扶持资金	1,732,900.00	7,698,000.00
补助资金	1,611,506.64	8,175,641.54
职培补贴	848,600.00	342,650.00
资助费	530,000.00	360,000.00
以工代训	238,000.00	464,000.00
稳岗补贴	184,995.50	2,495,166.87
二氯烟酸研究专项经费	289,999.88	310,000.08
市环保局废水治理财政补助	79,999.88	80,000.04
二氯烟酸研究专项经费	19,999.88	
工业和信息化专项资金	50,000.00	150,000.00
经委 18 年创新省份建设专项资金	60,600.00	60,600.00

收到组织部付"115"产业创新团队奖补资金	100,000.00	
人才补贴	56,400.00	417,636.00
党建经费	33,850.00	179,070.00
财政局款	11,920.00	22,748,512.00
财政补贴	10,627.64	536,613.90
专利奖励	28,036.61	160,000.00
资金返还		171,345.10
税收返还		1,188,000.00
小计	19,248,452.03	66,265,052.53
合计	31,198,513.79	76,243,775.50

68、投资收益

单位：元

项目	本期发生额	上期发生额
权益法核算的长期股权投资收益	7,100,847.67	17,372,819.30
交易性金融资产在持有期间的投资收益	2,120,441.18	1,728,000.00
处置以摊余成本计量的金融资产产生的投资收益	-113,765.49	
处置长期股权投资产生的投资收益		-1,881,258.81
合计	9,107,523.36	17,219,560.49

其他说明：

69、净敞口套期收益

单位：元

项目	本期发生额	上期发生额

其他说明：

70、公允价值变动收益

单位：元

产生公允价值变动收益的来源	本期发生额	上期发生额
交易性金融资产	34,145,455.56	56,655,736.20
合计	34,145,455.56	56,655,736.20

其他说明：

71、信用减值损失

单位：元

项目	本期发生额	上期发生额
其他应收款坏账损失	-1,885,219,977.11	-16,177,197.80
长期应收款坏账损失	-40,000,000.00	
应收账款信用减值损失	25,161,064.99	-16,264,104.75
合计	-1,900,058,912.12	-32,441,302.55

其他说明：

72、资产减值损失

单位：元

项目	本期发生额	上期发生额
二、存货跌价损失及合同履约成本减值损失	-47,056,331.79	-73,909,005.94
合计	-47,056,331.79	-73,909,005.94

其他说明：

73、资产处置收益

单位：元

资产处置收益的来源	本期发生额	上期发生额
处置未划分为持有待售的非流动资产产生的利得或损失		
其中：固定资产	-7,379,037.98	-5,230,984.62
在建工程	-35,798,205.61	
无形资产	16,044,888.12	-5,230,984.62
合计	-27,132,355.47	-5,230,984.62

74、营业外收入

单位：元

项目	本期发生额	上期发生额	计入当期非经常性损益的金额
非流动资产毁损报废利得	164,483.98		164,483.98
其中：固定资产	164,483.98		164,483.98
罚款收入	712,150.44	76,222.67	712,150.44

商业赔偿款		1,230,547.22	
无法支付的应付款项		968,961.82	
其他	453,729.02	427,214.69	453,729.02
合计	1,330,363.44	2,702,946.40	1,330,363.44

计入当期损益的政府补助：

单位：元

补助项目	发放主体	发放原因	性质类型	补贴是否影响当年盈亏	是否特殊补贴	本期发生金额	上期发生金额	与资产相关/与收益相关
------	------	------	------	------------	--------	--------	--------	-------------

其他说明：

75、营业外支出

单位：元

项目	本期发生额	上期发生额	计入当期非经常性损益的金额
非流动资产毁损报废损失	29,023,188.77	13,998.80	29,023,188.77
其中：固定资产	29,023,188.77	13,998.80	29,023,188.77
对外捐赠支出	93,300.00	3,709,745.01	93,300.00
存货处置	53,291,769.59		53,291,769.59
盘亏损失	8,071,788.10		8,071,788.10
违约赔偿支出及罚款支出	965,163.73	617,149.24	965,163.73
无法收回的往来款项	53,781,245.21		53,781,245.21
税收滞纳金	705,641.34	1,875,969.22	705,641.34
央广金信未决诉讼	94,889,943.12		94,889,943.12
计提已逾期的借款罚息	100,119,845.85		100,119,845.85
计提对外担保预计负债	1,371,133,833.74		1,371,133,833.74
其他	3,585,614.46	635,356.15	3,585,614.46
合计	1,715,661,333.91	6,852,218.42	1,715,661,333.91

其他说明：

76、所得税费用

(1) 所得税费用表

单位：元

项目	本期发生额	上期发生额
----	-------	-------

当期所得税费用	50,936,740.59	37,377,477.15
递延所得税费用	-110,722,723.20	-47,354,285.30
合计	-59,785,982.61	-9,976,808.15

(2) 会计利润与所得税费用调整过程

单位：元

项目	本期发生额
利润总额	-3,821,745,764.37
按法定/适用税率计算的所得税费用	-573,261,864.66
子公司适用不同税率的影响	-17,875,141.73
调整以前期间所得税的影响	-3,457,196.81
非应税收入的影响	-1,383,193.33
不可抵扣的成本、费用和损失的影响	13,169,812.95
使用前期未确认递延所得税资产的可抵扣亏损的影响	-1,980,094.97
本期未确认递延所得税资产的可抵扣暂时性差异或可抵扣亏损的影响	544,812,012.88
研发费加计扣除的影响	-19,810,316.93
所得税费用	-59,785,982.61

其他说明

77、其他综合收益

详见附注 35。

78、现金流量表项目

(1) 收到的其他与经营活动有关的现金

单位：元

项目	本期发生额	上期发生额
收到受限货币资金		46,259,323.70
政府补助及往来款	82,549,374.87	182,043,493.88
收到的利息	1,647,200.14	38,303,632.04
收到的赔偿金、罚款等	1,165,879.46	2,116,758.79
合计	85,362,454.47	268,723,208.41

收到的其他与经营活动有关的现金说明：

(2) 支付的其他与经营活动有关的现金

单位：元

项目	本期发生额	上期发生额
支付的经营费用	175,665,636.13	187,662,082.07
支付受限货币资金		12,711,430.33
支付的往来款	111,773,777.94	527,804,943.76
支付的赔偿金、罚款等	3,851,406.38	6,771,173.24
合计	291,290,820.45	734,949,629.40

支付的其他与经营活动有关的现金说明：

(3) 收到的其他与投资活动有关的现金

单位：元

项目	本期发生额	上期发生额
控股股东及其关联方占用资金	29,065,071.79	1,957,530,878.50
合计	29,065,071.79	1,957,530,878.50

收到的其他与投资活动有关的现金说明：

(4) 支付的其他与投资活动有关的现金

单位：元

项目	本期发生额	上期发生额
控股股东及其关联方占用资金		3,081,523,501.02
合计		3,081,523,501.02

支付的其他与投资活动有关的现金说明：

(5) 收到的其他与筹资活动有关的现金

单位：元

项目	本期发生额	上期发生额
上期末受限货币资金	152,835,708.01	1,300,309,118.51
合计	152,835,708.01	1,300,309,118.51

收到的其他与筹资活动有关的现金说明：

(6) 支付的其他与筹资活动有关的现金

单位：元

项目	本期发生额	上期发生额
----	-------	-------

购买少数股权支付的现金	51,477,452.84	
票据融资往来		179,939,916.53
本期末受限货币资金	181,566,870.69	140,791,440.85
支付融资租赁款	26,359,123.73	52,294,648.95
非金融机构借款	554,537.36	18,705,995.29
合计	259,957,984.62	391,732,001.62

支付的其他与筹资活动有关的现金说明：

79、现金流量表补充资料

(1) 现金流量表补充资料

单位：元

补充资料	本期金额	上期金额
1. 将净利润调节为经营活动现金流量：	--	--
净利润	-3,761,959,781.76	-149,086,578.73
加：资产减值准备	1,947,115,243.91	106,350,308.49
固定资产折旧、油气资产折耗、生产性生物资产折旧	406,360,488.96	437,267,116.30
使用权资产折旧	6,172,017.20	
无形资产摊销	27,402,922.40	26,961,477.51
长期待摊费用摊销	13,977,576.45	13,337,530.01
处置固定资产、无形资产和其他长期资产的损失（收益以“－”号填列）	27,132,355.47	5,230,984.62
固定资产报废损失（收益以“－”号填列）	51,451,423.96	13,998.80
公允价值变动损失（收益以“－”号填列）	-34,145,455.56	-56,655,736.20
财务费用（收益以“－”号填列）	366,620,945.47	347,236,008.75
投资损失（收益以“－”号填列）	-9,107,523.36	-17,219,560.49
递延所得税资产减少（增加以“－”号填列）	-115,405,767.26	-51,737,924.19
递延所得税负债增加（减少以“－”号填列）	4,683,044.06	8,488,711.86
存货的减少（增加以“－”号	208,678,806.34	30,734,336.60

填列)		
经营性应收项目的减少(增加以“—”号填列)	-325,422,893.23	614,414,492.61
经营性应付项目的增加(减少以“—”号填列)	1,535,081,378.54	-1,084,096,807.35
其他		
经营活动产生的现金流量净额	348,634,781.59	231,238,358.59
2. 不涉及现金收支的重大投资和筹资活动:	--	--
债务转为资本		
一年内到期的可转换公司债券		
融资租入固定资产		
3. 现金及现金等价物净变动情况:	--	--
现金的期末余额	81,201,036.23	44,606,101.14
减: 现金的期初余额	44,606,101.14	59,182,731.63
加: 现金等价物的期末余额		
减: 现金等价物的期初余额		
现金及现金等价物净增加额	36,594,935.09	-14,576,630.49

(2) 本期支付的取得子公司的现金净额

单位: 元

	金额
其中:	--
其中:	--
其中:	--

其他说明:

(3) 本期收到的处置子公司的现金净额

单位: 元

	金额
其中:	--
其中:	--
其中:	--

其他说明:

(4) 现金和现金等价物的构成

单位：元

项目	期末余额	期初余额
一、现金	81,201,036.23	44,606,101.14
其中：库存现金	202,144.55	603,443.09
可随时用于支付的银行存款	80,998,891.68	44,002,658.05
三、期末现金及现金等价物余额	81,201,036.23	44,606,101.14

其他说明：

80、所有者权益变动表项目注释

说明对上年期末余额进行调整的“其他”项目名称及调整金额等事项：

81、所有权或使用权受到限制的资产

单位：元

项目	期末账面价值	受限原因
货币资金	182,234,033.86	开具银行承兑汇票保证金、借款保证金司法冻结等
固定资产	1,690,855,869.80	抵押借款、融资租赁
无形资产	210,089,179.49	抵押借款
合计	2,083,179,083.15	--

其他说明：

82、外币货币性项目**(1) 外币货币性项目**

单位：元

项目	期末外币余额	折算汇率	期末折算人民币余额
货币资金	--	--	23,169,216.94
其中：美元	1,184,498.48	6.37570	7,552,006.94
欧元	96.76	7.21970	698.58
港币			
英镑	30.00	8.60640	258.19
比索	251,509,957.00	0.06209	15,616,253.23
应收账款	--	--	

其中：美元	21,128,437.28	6.37570	134,708,577.57
欧元			
港币			
比索	4,969,486,033.02	0.06209	308,555,387.79
长期借款	--	--	
其中：美元			
欧元			
港币			
其中：比索	231,773,167.02	0.06209	14,390,795.94
其他应收款			
比索	28,152,454.98	0.06209	1,747,985.93
短期借款			
其中：美元	41,740,144.44	6.37570	266,122,638.91
比索	578,721,148.98	0.06209	35,932,796.14
应付账款			
比索	4,102,793,426.96	0.06209	254,742,443.88
其他应付款			
其中：美元	11,381.91	6.37570	72,567.64

其他说明：

(2) 境外经营实体说明，包括对于重要的境外经营实体，应披露其境外主要经营地、记账本位币及选择依据，记账本位币发生变化的还应披露原因。

√ 适用 □ 不适用

重要境外经营实体	境外主要经营地	记账本位币	选择依据
RURALCO SOLUCIONES S. A	阿根廷洛萨里奥	阿根廷比索	本地货币

83、套期

按照套期类别披露套期项目及相关套期工具、被套期风险的定性和定量信息：

84、政府补助

(1) 政府补助基本情况

单位：元

种类	金额	列报项目	计入当期损益的金额
----	----	------	-----------

废水焚烧装置及配套设施	1,750,000.00	与资产相关	
四氯吡啶项目循环化改造	3,250,000.00	与资产相关	
毒死蜱中间体关键补链项目	4,780,000.00	与资产相关	
循环化改造补助金	2,625,000.00	与资产相关	
专项资金	7,014,700.00	与收益相关	7,014,700.00
奖励补贴	4,364,800.00	与收益相关	4,364,800.00
当涂经开区 2020 年招商政策兑现扶持款 2021.4.14	1,981,516.00	与收益相关	1,981,516.00
扶持资金	1,732,900.00	与收益相关	1,732,900.00
补助资金	1,611,506.64	与收益相关	1,611,506.64
职培补贴	848,600.00	与收益相关	848,600.00
资助费	530,000.00	与收益相关	530,000.00
以工代训	238,000.00	与收益相关	238,000.00
稳岗补贴	184,995.50	与收益相关	184,995.50
收到组织部付"115"产业创新团队奖补资金	100,000.00	与收益相关	100,000.00
人才补贴	56,400.00	与收益相关	56,400.00
党建经费	33,850.00	与收益相关	33,850.00
财政局款	11,920.00	与收益相关	11,920.00
财政补贴	10,627.64	与收益相关	10,627.64
专利奖励	28,036.61	与收益相关	28,036.61
	31,152,852.39		18,747,852.39

(2) 政府补助退回情况

适用 不适用

其他说明：

85、其他

八、合并范围的变更

1、非同一控制下企业合并

(1) 本期发生的非同一控制下企业合并

单位：元

被购买方	股权取得	股权取得	股权取得	股权取得	购买日	购买日的	购买日至	购买日至
------	------	------	------	------	-----	------	------	------

名称	时点	成本	比例	方式		确定依据	期末被购买方的收入	期末被购买方的净利润
----	----	----	----	----	--	------	-----------	------------

其他说明：

(2) 合并成本及商誉

单位：元

合并成本	
--现金	
--非现金资产的公允价值	
--发行或承担的债务的公允价值	
--发行的权益性证券的公允价值	
--或有对价的公允价值	
--购买日之前持有的股权于购买日的公允价值	
--其他	
合并成本合计	
减：取得的可辨认净资产公允价值份额	
商誉/合并成本小于取得的可辨认净资产公允价值份额的金额	

合并成本公允价值的确定方法、或有对价及其变动的说明：

大额商誉形成的主要原因：

其他说明：

(3) 被购买方于购买日可辨认资产、负债

单位：元

	购买日公允价值	购买日账面价值
资产：		
货币资金		
应收款项		
存货		
固定资产		
无形资产		
负债：		

借款		
应付款项		
递延所得税负债		
净资产		
减：少数股东权益		
取得的净资产		

可辨认资产、负债公允价值的确定方法：

企业合并中承担的被购买方的或有负债：

其他说明：

(4) 购买日之前持有的股权按照公允价值重新计量产生的利得或损失

是否存在通过多次交易分步实现企业合并并且在报告期内取得控制权的交易

是 否

(5) 购买日或合并当期期末无法合理确定合并对价或被购买方可辨认资产、负债公允价值的相关说明

(6) 其他说明

2、同一控制下企业合并

(1) 本期发生的同一控制下企业合并

单位：元

被合并方名称	企业合并中取得的权益比例	构成同一控制下企业合并的依据	合并日	合并日的确定依据	合并当期期初至合并日被合并方的收入	合并当期期初至合并日被合并方的净利润	比较期间被合并方的收入	比较期间被合并方的净利润

其他说明：

(2) 合并成本

单位：元

合并成本	
--现金	
--非现金资产的账面价值	
--发行或承担的债务的账面价值	
--发行的权益性证券的面值	

--或有对价	
--------	--

或有对价及其变动的说明：

其他说明：

(3) 合并日被合并方资产、负债的账面价值

单位：元

	合并日	上期期末
资产：		
货币资金		
应收款项		
存货		
固定资产		
无形资产		
负债：		
借款		
应付款项		
净资产		
减：少数股东权益		
取得的净资产		

企业合并中承担的被合并方的或有负债：

其他说明：

3、反向购买

交易基本信息、交易构成反向购买的依据、上市公司保留的资产、负债是否构成业务及其依据、合并成本的确定、按照权益性交易处理时调整权益的金额及其计算：

4、处置子公司

是否存在单次处置对子公司投资即丧失控制权的情形

是 否

是否存在通过多次交易分步处置对子公司投资且在本期丧失控制权的情形

是 否

5、其他原因的合并范围变动

说明其他原因导致的合并范围变动（如，新设子公司、清算子公司等）及其相关情况：

子公司名称	主要经营地	注册地	业务性质	持股比例（%）		取得方式
				直接	间接	
海南坤宁生物科技有限公司	海口市	海口市	科技推广和应用服务业	66.9967		工商变更未出资
重庆翌邦贸易有限公司	重庆市	重庆市	批发业		100.00	设立

6、其他

九、在其他主体中的权益

1、在子公司中的权益

（1）企业集团的构成

子公司名称	主要经营地	注册地	业务性质	持股比例		取得方式
				直接	间接	
安徽国星生物化学有限公司	马鞍山市当涂经济开发区	马鞍山市当涂经济开发区	制造业	100.00%		非同一控制下合并
南京红太阳生物化学有限责任公司	南京化学工业园区芳烃南路168号	南京化学工业园区芳烃南路168号	制造业	100.00%		非同一控制下合并
重庆华歌生物化学有限公司	重庆市万州区龙都街道办事处九龙五组（盐化园内）	重庆市万州区龙都街道办事处九龙五组（盐化园内）	制造业	60.00%	40.00%	同一控制下合并
南京华洲药业有限公司	南京市高淳县桤溪镇东风路10号	南京市高淳县桤溪镇东风路10号	制造业		100.00%	非同一控制下合并
安徽瑞邦生物科技有限公司	安徽省马鞍山市	安徽省马鞍山市	制造业	100.00%		设立
安徽红太阳生物化学有限公司	安徽省池州市东至经济开发区	安徽省池州市东至经济开发区	制造业		100.00%	设立
大连佳德催化剂有限公司	大连高新技术产业园	大连高新技术产业园	制造业		54.13%	非同一控制下合并
南京红太阳国际贸易有限公司	高淳县淳溪镇宝塔路269号	高淳县淳溪镇宝塔路269号	贸易	100.00%		非同一控制下合并

司						
南京红太阳农资连锁集团有限公司	江苏省南京市	江苏省南京市	贸易	98.75%		设立
南京红太阳农村云商有限公司	江苏省南京市	江苏省南京市	贸易		100.00%	设立
红太阳国际贸易(上海)有限公司	中国(上海)自由贸易试验区杨高北路2001号1幢4部位楼2层2606室	中国(上海)自由贸易试验区杨高北路2001号1幢4部位楼2层2606室	贸易	100.00%		设立
湖北红太阳农资连锁有限公司	湖北省武汉市	湖北省武汉市	贸易		100.00%	设立
上海国羲融资租赁有限公司	中国(上海)自由贸易试验区正定路530号A5集中辅助区三层3646室	中国(上海)自由贸易试验区正定路530号A5集中辅助区三层3646室	租赁		100.00%	设立
红太阳国际实业有限公司	香港	香港	贸易	100.00%		设立
上海国羲资产管理有限公司	上海市宝山区	上海市宝山区	资产管理		100.00%	设立
山东科信生物化学有限公司	山东临邑	山东临邑恒源经济开发区	制造业	82.19%		非同一控制下合并
RURALCOSO LUCIONESS. A.	阿根廷圣达菲省罗萨里奥市辖内	阿根廷圣达菲省罗萨里奥市辖内	商贸业	60.00%		非同一控制下合并
重庆中邦科技有限公司	重庆市万州经济技术开发区盐气化工园	重庆市万州经济技术开发区盐气化工园	制造业	100.00%		同一控制下合并
重庆世界村生物化学有限公司	重庆市长寿区	重庆市长寿区晏家街道齐心大道20号1-1室	制造业		100.00%	设立
安徽红太阳环保科技有限公司	安徽省马鞍山市当涂经济开发区	安徽省马鞍山市当涂经济开发区	制造业		100.00%	设立

安徽华洲药业有限公司	安徽东至经济开发区	安徽东至经济开发区	制造业		100.00%	设立
海南坤宁生物科技有限公司	海南省	海南省	科技推广和应用服务业		67.00%	非同一控制下合并
重庆翌邦贸易有限公司	重庆市	重庆市万州区龙都街道九龙园化工大道998号辅助楼	批发业		100.00%	设立

在子公司的持股比例不同于表决权比例的说明：

持有半数或以下表决权但仍控制被投资单位、以及持有半数以上表决权但不控制被投资单位的依据：

对于纳入合并范围的重要的结构化主体，控制的依据：

确定公司是代理人还是委托人的依据：

其他说明：

(2) 重要的非全资子公司

单位：元

子公司名称	少数股东持股比例	本期归属于少数股东的损益	本期向少数股东宣告分派的股利	期末少数股东权益余额
山东科信生物化学有限公司	17.81%	-1,113,592.34	2,548,000.00	15,967,684.26
RURALCOSOLUCIONESS.A	40.00%	-4,301,816.63		25,388,199.05

子公司少数股东的持股比例不同于表决权比例的说明：

其他说明：

(3) 重要非全资子公司的主要财务信息

单位：元

子公司名称	期末余额						期初余额					
	流动资产	非流动资产	资产合计	流动负债	非流动负债	负债合计	流动资产	非流动资产	资产合计	流动负债	非流动负债	负债合计
山东科信生物化学有限公司	39,029,555.55	85,826,229.19	124,855,784.74	30,921,241.62	4,254,650.40	35,175,892.02	62,474,034.56	82,535,404.04	145,009,438.60	30,309,423.80	4,373,661.60	34,683,085.40
RURA	354,295	19,128	373,423	295,562	14,390	309,952	362,166	8,741,404	370,910	309,790	6,757,000	316,550

LCOS	3,404.	,574.2	1,978.	0,685.	,795.9	1,481.	0,138.	844.01	1,982.	9,138.	474.10	6,612.
OLUC	50	4	74	18	4	12	43		44	58		68
IONE												
SS.A.												

单位：元

子公司名称	本期发生额				上期发生额			
	营业收入	净利润	综合收益总额	经营活动现金流量	营业收入	净利润	综合收益总额	经营活动现金流量
山东科信生物化学有限公司	174,537,203.80	-6,254,309.66	-6,254,309.66	19,588,679.80	149,112,700.53	2,234,797.22	2,234,797.22	936,716.55
RURALCOSOLUCIONE S.S.A.	508,152,827.49	-10,754,541.58	9,125,127.86	-1,107,525.29	440,413,598.45	9,768,011.74	-15,625,012.35	8,654,809.07

其他说明：

(4) 使用企业集团资产和清偿企业集团债务的重大限制

(5) 向纳入合并财务报表范围的结构化主体提供的财务支持或其他支持

其他说明：

2、在子公司的所有者权益份额发生变化且仍控制子公司的交易

(1) 在子公司所有者权益份额发生变化的情况说明

(2) 交易对于少数股东权益及归属于母公司所有者权益的影响

单位：元

购买成本/处置对价	
--现金	
--非现金资产的公允价值	
购买成本/处置对价合计	
减：按取得/处置的股权比例计算的子公司净资产份额	
差额	
其中：调整资本公积	
调整盈余公积	

调整未分配利润	
---------	--

其他说明

3、在合营安排或联营企业中的权益

(1) 重要的合营企业或联营企业

合营企业或联营企业名称	主要经营地	注册地	业务性质	持股比例		对合营企业或联营企业投资的会计处理方法
				直接	间接	
南京红太阳金控供应链有限公司	南京市	南京市	批发业	17.65%		权益法
中农红太阳（南京）生物科技有限公司	南京市	南京市	批发业	42.00%		权益法

在合营企业或联营企业的持股比例不同于表决权比例的说明：

本公司在南京红太阳金控供应链有限公司、中农红太阳（南京）生物科技有限公司董事会及监事会占席位，能对其经营决策产生重大影响。

持有 20%以下表决权但具有重大影响，或者持有 20%或以上表决权但不具有重大影响的依据：

(2) 重要合营企业的主要财务信息

单位：元

	期末余额/本期发生额	期初余额/上期发生额
流动资产		
其中：现金和现金等价物		
非流动资产		
资产合计		
流动负债		
非流动负债		
负债合计		
少数股东权益		
归属于母公司股东权益		
按持股比例计算的净资产份额		
调整事项		

--商誉		
--内部交易未实现利润		
--其他		
对合营企业权益投资的账面价值		
存在公开报价的合营企业权益投资的公允价值		
营业收入		
财务费用		
所得税费用		
净利润		
终止经营的净利润		
其他综合收益		
综合收益总额		
本年度收到的来自合营企业的股利		

其他说明

(3) 重要联营企业的主要财务信息

单位：元

	期末余额/本期发生额		期初余额/上期发生额	
	南京红太阳金控供应链有限公司	中农红太阳（南京）生物科技有限公司	南京红太阳金控供应链有限公司	中农红太阳（南京）生物科技有限公司
流动资产	581,220,634.01	868,373,667.94	610,019,083.65	601,418,971.20
非流动资产	28,016,880.75	4,681,439.80	28,211,130.40	924,751.03
资产合计	609,237,514.76	873,055,107.74	638,230,214.05	602,343,722.23
流动负债	201,700,286.87	831,592,748.46	224,223,456.47	541,495,448.17
非流动负债		4,072,342.09		4,392,765.11
负债合计	201,700,286.87	835,665,090.55	224,223,456.47	545,888,213.28
少数股东权益	31,336,923.05		33,539,909.88	
归属于母公司股东权益	376,200,304.84	37,390,017.19	380,466,757.58	56,455,508.95
按持股比例计算的净资产份额	179,215,807.87	15,703,807.22	179,923,112.23	23,711,313.76
调整事项				

--商誉				
--内部交易未实现利润		3,960,959.39		2,976,617.96
--其他		36,498.19		36,498.19
对联营企业权益投资的账面价值	179,215,807.87	11,742,847.83	179,923,112.23	20,734,695.80
存在公开报价的联营企业权益投资的公允价值				
营业收入		2,696,777,412.15	1,613,779.90	1,933,740,405.56
净利润	-6,469,529.69	20,934,508.24	-5,258,668.43	46,455,508.95
终止经营的净利润				
其他综合收益				
综合收益总额	-6,469,529.69	20,934,508.24	-5,258,668.43	46,455,508.95
本年度收到的来自联营企业的股利				

其他说明

(4) 不重要的合营企业和联营企业的汇总财务信息

单位：元

	期末余额/本期发生额	期初余额/上期发生额
合营企业：	--	--
下列各项按持股比例计算的合计数	--	--
联营企业：	--	--
下列各项按持股比例计算的合计数	--	--

其他说明

(5) 合营企业或联营企业向本公司转移资金的能力存在重大限制的说明**(6) 合营企业或联营企业发生的超额亏损**

单位：元

合营企业或联营企业名称	累积未确认前期累计的损失	本期未确认的损失（或本期分享的净利润）	本期末累积未确认的损失

其他说明

(7) 与合营企业投资相关的未确认承诺

(8) 与合营企业或联营企业投资相关的或有负债

4、重要的共同经营

共同经营名称	主要经营地	注册地	业务性质	持股比例/享有的份额	
				直接	间接

在共同经营中的持股比例或享有的份额不同于表决权比例的说明：

共同经营为单独主体的，分类为共同经营的依据：

其他说明

5、在未纳入合并财务报表范围的结构化主体中的权益

未纳入合并财务报表范围的结构化主体的相关说明：

6、其他

十、与金融工具相关的风险

本公司的经营活动会面临各种金融风险：市场风险（主要包括汇率风险、利率风险和其他价格风险）、信用风险和流动性风险。本公司已制定风险管理政策，力求减少各种风险对财务业绩的潜在不利影响。

市场风险

汇率风险

本公司于中国境内的业务以人民币结算，海外业务包括美元、欧元、印尼盾等外币项目结算，因此海外业务的结算存在外汇风险。此外，本公司已确认的外币资产和负债及未来的外币交易依然存在外汇风险。本公司总部财务部门负责监控公司外币交易和外币资产及负债的规模，以最大程度降低面临的外汇风险。

2021年12月31日及2020年12月31日，本公司内以人民币为记账本位币的各所属公司持有的外币金融资产和外币金融负债折算成人民币的金额列示如下：

项目	期末余额		
	美元	其他外币	合计
货币资金	7,552,006.94	15,617,210.00	23,169,216.94
应收账款	134,708,577.57	308,555,387.79	443,263,965.36
其他应收款		1,747,985.93	1,747,985.93
合计	142,260,584.51	325,920,583.72	468,181,168.23
应付账款	31,436,562.94	254,742,443.88	286,179,006.82
短期借款	266,122,638.91	35,932,796.14	302,055,435.05
长期借款		14,390,795.94	14,390,795.94
合计	297,559,201.85	305,066,035.96	602,625,237.81

(续)

项目	上年年末余额
----	--------

	美元	其他外币	合计
货币资金	10,144,657.44	7,454,301.14	17,598,958.58
应收账款	115,575,535.20	222,130,566.48	337,706,101.68
合计	125,720,192.64	229,584,867.62	355,305,060.26
应付账款	37,303,822.12	273,460,253.70	310,764,075.82
短期借款	280,636,693.69	6,587,500.00	287,224,193.69
合计	317,940,515.81	280,047,753.70	597,988,269.51

(2) 利率风险

本公司的利率风险主要产生于银行借款及应付债券等带息债务。浮动利率的金融负债使本公司面临现金流量利率风险，固定利率的金融负债使本公司面临公允价值利率风险。

2、信用风险

信用风险是指金融工具的一方不履行义务，造成另一方发生财务损失的风险。本公司主要面临赊销导致的客户信用风险。在签订新合同之前，本公司会对新客户的信用风险进行评估，包括外部信用评级和在某些情况下的银行资信证明（当此信息可获取时）。公司对每一客户均设置了赊销限额，该限额为无需获得额外批准的最大额度。

公司通过对已有客户信用评级的季度监控以及应收账款账龄分析的月度审核来确保公司的整体信用风险在可控的范围内。在监控客户的信用风险时，按照客户的信用特征对其分组。被评为“高风险”级别的客户会放在受限制客户名单里，并且只有在额外批准的前提下，公司才可在未来期间内对其赊销，否则必须要求其提前支付相应款项。

3、流动性风险

流动性风险，是指本公司在履行以交付现金或其他金融资产的方式结算的义务时发生资金短缺的风险。

管理流动风险时，本公司保持管理层认为充分的现金及现金等价物并对其进行监控，以满足本公司的经营需要，并降低现金流量波动的影响。本公司管理层对银行借款的使用情况进行监控并确保遵守借款协议。同时从主要金融机构获得提供足够备用资金的承诺，以满足短期和长期的资金需求。

十一、公允价值的披露

1、以公允价值计量的资产和负债的期末公允价值

单位：元

项目	期末公允价值			
	第一层次公允价值计量	第二层次公允价值计量	第三层次公允价值计量	合计
一、持续的公允价值计量	--	--	--	--
（一）交易性金融资产	180,112,933.32			180,112,933.32
1.以公允价值计量且其变动计入当期损益的金融资产	180,112,933.32			180,112,933.32
（2）权益工具投资	180,112,933.32			180,112,933.32
持续以公允价值计量的资产总额	180,112,933.32			180,112,933.32
二、非持续的公允价值	--	--	--	--

计量				
----	--	--	--	--

- 2、持续和非持续第一层次公允价值计量项目市价的确定依据
- 3、持续和非持续第二层次公允价值计量项目，采用的估值技术和重要参数的定性及定量信息
- 4、持续和非持续第三层次公允价值计量项目，采用的估值技术和重要参数的定性及定量信息
- 5、持续的第三层次公允价值计量项目，期初与期末账面价值间的调节信息及不可观察参数敏感性分析
- 6、持续的公允价值计量项目，本期内发生各层级之间转换的，转换的原因及确定转换时点的政策
- 7、本期内发生的估值技术变更及变更原因
- 8、不以公允价值计量的金融资产和金融负债的公允价值情况
- 9、其他

十二、关联方及关联交易

1、本企业的母公司情况

母公司名称	注册地	业务性质	注册资本	母公司对本企业的持股比例	母公司对本企业的表决权比例
南京第一农药集团有限公司	南京	农药中间体开发、制造；技术服务、开发等。	39,680 万元	31.52%	31.52%

本企业的母公司情况的说明

本企业最终控制方是杨寿海。

其他说明：

2、本企业的子公司情况

本企业子公司的情况详见附注七、1“在子公司中的权益”。

3、本企业合营和联营企业情况

本企业重要的合营或联营企业详见附注七、2、“在合营安排或联营企业中的权益”。

本期与本公司发生关联方交易，或前期与本公司发生关联方交易形成余额的其他合营或联营企业情况如下：

合营或联营企业名称	与本企业关系
南京红太阳金控供应链有限公司	联营企业
中农红太阳（南京）生物科技有限公司	联营企业

其他说明

4、其他关联方情况

其他关联方名称	其他关联方与本企业关系
红太阳集团有限公司	本公司的股东
南京红太阳种业有限公司	实际控制人控制的其他企业
江苏世界村国际健康食品有限公司	实际控制人控制的其他企业
江苏海邦连锁药房有限公司	实际控制人控制的其他企业
安徽红太阳新材料有限公司	实际控制人控制的其他企业
南京世界村云数据产业集团有限公司	实际控制人控制的其他企业
江苏中邦制药有限公司	实际控制人控制的其他企业
江苏红太阳新材料有限公司	实际控制人控制的其他企业
江苏劲力化肥有限责任公司	实际控制人控制的其他企业
江苏红太阳医药集团有限公司	实际控制人控制的其他企业
马鞍山科邦生态肥有限公司	实际控制人控制的其他企业
南京世界村天然保健品有限公司	实际控制人控制的其他企业
江苏科邦生态肥有限公司	实际控制人控制的其他企业
南京世界村健康宅连配云商有限公司	实际控制人控制的其他企业
安徽世界村功能饮品有限公司	实际控制人控制的其他企业
安徽世界村功能饮品有限公司	实际控制人控制的其他企业

其他说明

5、关联交易情况**(1) 购销商品、提供和接受劳务的关联交易**

采购商品/接受劳务情况表

单位：元

关联方	关联交易内容	本期发生额	获批的交易额度	是否超过交易额度	上期发生额
江苏海邦连锁药房有限公司	安全费用	1,508.30		否	8,746.52
江苏中邦制药有限公司	采购商品			否	471,106.37
江苏科邦生态肥有限公司	采购商品			否	5,500,000.00
安徽世界村功能饮品有限公司	采购商品	319,486.72		否	305,957.73

江苏世界村国际健康食品有限公司	采购商品			否	13,740.00
重庆吉沅环保科技有限公司	采购商品			否	
中农红太阳（南京）生物科技有限公司	采购商品	46,066,473.03		否	6,098,440.37
南京世界村云数据产业集团有限公司	信息系统产品与服务	1,035,000.00		否	3,062,000.00
合 计		47,422,468.05			15,459,990.99

出售商品/提供劳务情况表

单位：元

关联方	关联交易内容	本期发生额	上期发生额
江苏中邦制药有限公司	原料		
安徽红太阳新材料有限公司	电力蒸汽	807,708.95	416,998.05
安徽红太阳新材料有限公司	原料	5,682,831.85	4,306,674.07
南京华洲新材料有限公司	农药及中间体等		334,513.27
中农红太阳（南京）生物科技有限公司	农药及中间体等	2,009,668,668.71	1,407,439,462.56
合 计		2,016,159,209.51	1,412,497,647.95

购销商品、提供和接受劳务的关联交易说明

(2) 关联受托管理/承包及委托管理/出包情况

本公司受托管理/承包情况表：

单位：元

委托方/出包方名称	受托方/承包方名称	受托/承包资产类型	受托/承包起始日	受托/承包终止日	托管收益/承包收益定价依据	本期确认的托管收益/承包收益

关联托管/承包情况说明

本公司委托管理/出包情况表：

单位：元

委托方/出包方名称	受托方/承包方名称	委托/出包资产类型	委托/出包起始日	委托/出包终止日	托管费/出包费定价依据	本期确认的托管费/出包费

关联管理/出包情况说明

(3) 关联租赁情况

本公司作为出租方：

单位：元

承租方名称	租赁资产种类	本期确认的租赁收入	上期确认的租赁收入
-------	--------	-----------	-----------

本公司作为承租方：

单位：元

出租方名称	租赁资产种类	本期确认的租赁费	上期确认的租赁费
南京第一农药集团有限公司	办公楼租赁	5,237,596.10	5,869,506.82

关联租赁情况说明

(4) 关联担保情况

本公司作为担保方

单位：元

被担保方	担保金额	担保起始日	担保到期日	担保是否已经履行完毕
南京第一农药集团有限公司	76,406,984.32	2019年05月14日	2020年05月14日	否
南京第一农药集团有限公司	81,115,788.77	2019年05月16日	2020年05月16日	否
南京第一农药集团有限公司	69,378,558.08	2019年05月22日	2020年05月22日	否
南京第一农药集团有限公司	156,304,774.41	2020年07月31日	2021年07月30日	否
南京第一农药集团有限公司	52,333,333.35	2021年01月20日	2022年01月19日	否
南京第一农药集团有限公司	52,333,333.35	2021年01月22日	2022年01月21日	否
南京第一农药集团有限公司	29,361,436.91	2019年09月27日	2020年09月27日	否
南京第一农药集团有限公司	28,440,466.51	2019年09月27日	2020年09月27日	否
南京第一农药集团有限公司	205,553,122.50	2020年11月27日	2021年02月28日	否
南京第一农药集团有限公司	36,844,404.12	2019年11月12日	2020年11月11日	否
南京第一农药集团有限公司	52,858,630.26	2019年09月19日	2021年03月17日	否
南京第一农药集团有限公司	23,187,212.52	2019年12月30日	2020年12月30日	否
南京第一农药集团有限公司	18,971,355.70	2019年12月18日	2020年12月18日	否
南京第一农药集团有限公司	31,618,926.16	2020年01月09日	2021年01月09日	否
南京第一农药集团有限公司	74,309,329.12	2020年07月10日	2021年07月09日	否
南京第一农药集团有限公司	53,078,092.23	2020年07月20日	2021年07月19日	否
南京第一农药集团有限公司	31,846,855.34	2019年11月18日	2020年10月18日	否
南京第一农药集团有限公司	20,726,821.56	2020年03月31日	2021年03月31日	否
南京第一农药集团有限公司	26,149,464.06	2019年12月19日	2020年12月12日	否

南京第一农药集团有限公司	482,977,687.50	2018年08月14日	2021年08月14日	否
红太阳集团有限公司	50,246,246.25	2020年07月09日	2021年05月07日	否
红太阳集团有限公司	32,325,000.00	2020年11月18日	2022年11月17日	否
红太阳集团有限公司	27,985,187.50	2019年09月19日	2021年03月17日	否
红太阳集团有限公司	21,264,519.07	2020年03月31日	2021年03月31日	否
红太阳集团有限公司	40,055,917.34	2020年03月31日	2021年03月31日	否
红太阳集团有限公司	144,812,892.16	2020年01月02日	2021年01月02日	否
红太阳集团有限公司	77,330,450.31	2020年12月24日	2021年12月23日	否
红太阳集团有限公司	30,407,150.00	2021年01月13日	2022年01月12日	否
红太阳集团有限公司	178,270,000.00	2021年10月17日	2022年05月22日	否
南京第一农药集团有限公司/杨寿海	96,385,621.68	2019年09月10日	2019年10月10日	否
南京第一农药集团有限公司	13,387,814.00	2019年10月14日	2019年11月13日	否
南京第一农药集团有限公司	50,106,666.00	2019年09月30日	2019年12月31日	否
南京第一农药集团有限公司	14,206,666.00	2019年09月12日	2019年12月31日	否
南京第一农药集团有限公司	13,736,722.86	2019年03月15日	2019年03月29日	否
南京第一农药集团有限公司/红太阳集团有限公司	27,038,056.38	2019年08月26日	2019年09月25日	否
合计	2,421,355,486.32			

本公司作为被担保方

单位：元

担保方	担保金额	担保起始日	担保到期日	担保是否已经履行完毕
红太阳集团有限公司、南京第一农药集团有限公司、杨寿海/杨柳	42,480,000.00	2020年05月09日	2021年05月09日	否
红太阳集团有限公司、南京第一农药集团有限公司、杨寿海/杨柳	49,500,000.00	2020年06月10日	2021年06月10日	否
红太阳集团有限公司、南京第一农药集团有限公司、杨寿海/杨柳	27,780,453.78	2020年03月31日	2021年03月31日	否
红太阳集团有限公司、南京第一农药集团有限公司、杨寿海/杨柳	29,245,709.36	2020年04月22日	2021年04月22日	否
红太阳集团有限公司、南京第一农药集团有限公司、杨寿海/杨柳	32,720,741.18	2020年04月22日	2021年04月22日	否
红太阳集团有限公司、南京第一农药集团有限公司、杨寿海/杨柳	60,414,319.18	2020年01月16日	2021年01月16日	否
红太阳集团有限公司	100,000,000.00	2021年05月26日	2022年02月28日	否

红太阳集团有限公司、南京第一农药集团有限公司	30,000,000.00	2021年07月29日	2022年07月28日	否
红太阳集团有限公司、南京第一农药集团有限公司	50,000,000.00	2021年08月17日	2022年08月16日	否
红太阳集团有限公司、南京第一农药集团有限公司、杨寿海	30,000,000.00	2020年02月21日	2021年02月21日	否
红太阳集团有限公司、南京第一农药集团有限公司、杨寿海	30,000,000.00	2020年02月27日	2021年02月27日	否
红太阳集团有限公司、南京第一农药集团有限公司、杨寿海	30,000,000.00	2020年03月02日	2021年03月02日	否
红太阳集团有限公司、南京第一农药集团有限公司、杨寿海	25,000,000.00	2020年03月03日	2021年03月03日	否
红太阳集团有限公司、南京第一农药集团有限公司、杨寿海	25,000,000.00	2020年03月04日	2021年03月04日	否
红太阳集团有限公司、南京第一农药集团有限公司、杨寿海/杨柳	50,000,000.00	2020年09月20日	2021年09月20日	否
红太阳集团有限公司、南京第一农药集团有限公司、杨寿海/杨柳	49,236,250.00	2020年10月22日	2021年04月21日	否
红太阳集团有限公司、南京第一农药集团有限公司、杨寿海/杨柳	21,000,000.00	2021年03月05日	2022年03月02日	否
红太阳集团有限公司、南京第一农药集团有限公司、杨寿海/杨柳	30,000,000.00	2020年06月18日	2021年05月28日	否
红太阳集团有限公司、南京第一农药集团有限公司、杨寿海/杨柳	16,570,000.00	2020年09月21日	2021年05月28日	否
红太阳集团有限公司、南京第一农药集团有限公司、杨寿海/杨柳	30,000,000.00	2020年11月19日	2021年05月28日	否
红太阳集团有限公司、南京第一农药集团有限公司、杨寿海/杨柳	195,550,000.00	2020年01月10日	2021年01月10日	否
红太阳集团有限公司、南京第一农药集团有限公司、杨寿海	30,000,000.00	2021年10月14日	2022年10月14日	否
红太阳集团有限公司、南京第一农药集团有限公司、杨寿海	29,680,000.00	2021年10月18日	2022年10月18日	否
红太阳集团有限公司、南京第一农药集团有限公司、杨寿海	4,850,000.00	2021年12月27日	2022年12月27日	否
红太阳集团有限公司、南京第一农药集团有限公司、杨寿海	10,240,000.00	2021年12月27日	2022年12月27日	否
红太阳集团有限公司、南京第一农药集团有限公司、杨寿海	17,320,000.00	2021年11月11日	2022年11月11日	否

红太阳集团有限公司、南京第一农药集团有限公司、杨寿海	15,000,000.00	2021 年 11 月 05 日	2022 年 11 月 05 日	否
红太阳集团有限公司、南京第一农药集团有限公司、杨寿海	19,000,000.00	2021 年 11 月 17 日	2022 年 11 月 17 日	否
红太阳集团有限公司、南京第一农药集团有限公司、杨寿海	27,360,000.00	2021 年 02 月 08 日	2022 年 02 月 07 日	否
红太阳集团有限公司、南京第一农药集团有限公司、杨寿海	22,640,000.00	2021 年 02 月 22 日	2022 年 02 月 20 日	否
红太阳集团有限公司、南京第一农药集团有限公司、杨寿海/杨柳、南京红太阳生物化学有限责任公司	99,000,000.00	2021 年 03 月 20 日	2022 年 03 月 31 日	否
红太阳集团有限公司、南京第一农药集团有限公司、杨寿海/杨柳、南京红太阳生物化学有限责任公司	49,524,044.25	2021 年 03 月 26 日	2022 年 03 月 31 日	否
红太阳集团有限公司、南京第一农药集团有限公司、杨寿海/杨柳、南京红太阳生物化学有限责任公司	99,000,000.00	2019 年 12 月 19 日	2020 年 12 月 18 日	否
红太阳集团有限公司、南京第一农药集团有限公司、杨寿海/杨柳	83,809,999.30	2020 年 03 月 18 日	2022 年 02 月 10 日	否
南京第一农药集团有限公司、杨寿海/杨柳、南京华洲药业有限公司药业	53,061,195.58	2019 年 12 月 05 日	2020 年 12 月 04 日	否
南京第一农药集团有限公司、杨寿海/杨柳、南京华洲药业有限公司药业	100,944,111.15	2019 年 08 月 21 日	2020 年 08 月 21 日	否
南京第一农药集团有限公司、杨寿海/杨柳、南京华洲药业有限公司药业	86,609,950.96	2020 年 02 月 29 日	2021 年 02 月 28 日	否
南京第一农药集团有限公司、杨寿海/杨柳、南京华洲药业有限公司药业	3,178,931.41	2020 年 03 月 13 日	2021 年 03 月 12 日	否
南京第一农药集团有限公司、杨寿海	10,693,029.89	2019 年 12 月 19 日	2020 年 11 月 18 日	否
南京第一农药集团有限公司、杨寿海	6,255,422.48	2019 年 12 月 27 日	2020 年 11 月 19 日	否
南京第一农药集团有限公司、杨寿海	32,079,089.66	2020 年 01 月 17 日	2020 年 12 月 17 日	否
南京第一农药集团有限公司、杨寿海	51,005,752.56	2020 年 01 月 17 日	2020 年 12 月 03 日	否

南京第一农药集团有限公司、杨寿海	27,588,017.11	2020年02月12日	2020年12月12日	否
南京第一农药集团有限公司、杨寿海	38,281,047.00	2020年03月16日	2020年11月12日	否
南京第一农药集团有限公司、杨寿海	288,711.81	2020年06月05日	2020年11月05日	否
南京第一农药集团有限公司、杨寿海/杨柳	50,000,000.00	2021年08月13日	2022年08月12日	否
南京第一农药集团有限公司、杨寿海/杨柳	160,000,000.00	2020年12月10日	2021年12月10日	否
南京第一农药集团有限公司、杨寿海/杨柳	45,811,800.00	2020年12月10日	2021年12月10日	否
南京第一农药集团有限公司、杨寿海/杨柳	20,844,791.22	2020年05月18日	2021年05月18日	否
南京第一农药集团有限公司、杨寿海/杨柳	20,844,791.22	2020年05月18日	2021年05月18日	否
南京第一农药集团有限公司、杨寿海/杨柳	26,055,989.03	2019年12月19日	2020年12月12日	否
南京第一农药集团有限公司、杨寿海/杨柳	27,098,228.59	2019年12月19日	2020年12月12日	否
南京第一农药集团有限公司、杨寿海/杨柳	21,365,911.00	2020年01月14日	2021年01月07日	否
南京第一农药集团有限公司、杨寿海/杨柳	19,489,879.79	2020年02月18日	2021年02月10日	否
南京第一农药集团有限公司、杨寿海/杨柳	25,534,869.25	2020年02月18日	2021年02月10日	否
南京第一农药集团有限公司、杨寿海/杨柳	49,306,209.79	2021年01月11日	2022年01月10日	否
南京第一农药集团有限公司、杨寿海/杨柳	49,306,209.79	2021年01月11日	2022年01月10日	否
南京第一农药集团有限公司、杨寿海/杨柳、南京华歌置业（更名：南京苏皖现代农业）	174,217,530.21	2019年10月18日	2021年10月18日	否
南京第一农药集团有限公司、杨寿海/杨柳、南京华歌置业（更名：南京苏皖现代农业）	16,041,064.83	2019年12月31日	2021年12月30日	否
南京第一农药集团有限公司	52,232,443.11	2020年01月16日	2021年01月16日	否
南京第一农药集团有限公司	32,268,981.53	2020年01月17日	2021年01月16日	否

南京第一农药集团有限公司	31,688,034.24	2020年02月11日	2021年02月11日	否
南京第一农药集团有限公司	31,688,034.24	2020年02月12日	2021年02月12日	否
南京第一农药集团有限公司	10,562,678.08	2020年02月13日	2021年02月11日	否
南京第一农药集团有限公司	37,704,514.90	2019年12月18日	2020年12月13日	否
南京第一农药集团有限公司、杨寿海	33,387,488.47	2018年10月22日	2019年10月17日	否
南京第一农药集团有限公司、杨寿海	33,363,004.32	2018年10月22日	2019年10月17日	否
南京第一农药集团有限公司、杨寿海	10,577,472.51	2018年12月26日	2019年12月26日	否
南京第一农药集团有限公司、杨寿海/杨柳、安徽国星生物化学有限公司、南京红太阳生物化学有限责任公司	40,522,975.58	2020年02月04日	2021年02月04日	否
南京第一农药集团有限公司	78,750,862.16	2019年02月27日	2022年02月21日	否
南京第一农药集团有限公司、杨寿海/杨柳	64,505,764.72	2020年09月29日	2021年09月29日	否
南京第一农药集团有限公司、杨寿海/杨柳	44,539,694.69	2020年04月01日	2021年03月31日	否
南京第一农药集团有限公司、杨寿海/杨柳	12,408,000.00	2020年04月23日	2022年04月22日	否
南京第一农药集团有限公司、杨寿海/杨柳	49,632,000.00	2020年04月26日	2022年04月25日	否
南京第一农药集团有限公司、杨寿海/杨柳	147,942,770.77	2019年08月28日	2019年09月26日	否
南京第一农药集团有限公司、杨寿海/赵晓华	42,537,685.89	2019年10月17日	2019年11月05日	否
南京第一农药集团有限公司、杨寿海、江苏国星投资有限公司	123,221,417.15	2019年09月11日	2019年10月10日	否
南京第一农药集团有限公司、杨寿海/杨柳、南京红太阳生物化学有限责任公司	38,908,000.00	2021年03月17日	2022年03月17日	否
小计	3,494,265,873.74			
南京红太阳股份有限公司、红太阳集团有限公司	69,647,968.23	2019年06月26日	2022年06月30日	否
南京红太阳股份有限公司、红太阳集团有限公司、南京第一农药集团有限公司、杨寿海/杨柳	7,881,539.22	2019年06月25日	2020年06月25日	否

南京红太阳股份有限公司、红太阳集团有限公司、南京第一农药集团有限公司、杨寿海	24,933,000.00	2020年08月04日	2022年08月04日	否
南京红太阳股份有限公司、红太阳集团有限公司、南京第一农药集团有限公司、杨寿海	30,000,000.00	2020年09月02日	2022年09月02日	否
南京红太阳股份有限公司、红太阳集团有限公司、南京第一农药集团有限公司、杨寿海	34,999,999.00	2020年11月06日	2021年11月06日	否
南京红太阳股份有限公司、红太阳集团有限公司、南京第一农药集团有限公司、杨寿海	37,799,999.00	2020年11月06日	2021年11月06日	否
南京红太阳股份有限公司、红太阳集团有限公司、南京第一农药集团有限公司、杨寿海	10,999,996.00	2020年11月06日	2021年11月06日	否
南京红太阳股份有限公司、红太阳集团有限公司、南京第一农药集团有限公司、杨寿海	10,999,999.00	2020年07月30日	2021年07月30日	否
南京红太阳股份有限公司、红太阳集团有限公司、南京第一农药集团有限公司、杨寿海	10,999,999.00	2020年07月30日	2021年07月30日	否
南京红太阳股份有限公司、红太阳集团有限公司、南京第一农药集团有限公司、杨寿海	10,674,035.10	2020年07月30日	2021年07月30日	否
南京红太阳股份有限公司、红太阳集团有限公司、南京第一农药集团有限公司、杨寿海	505,999.00	2020年07月30日	2021年07月30日	否
南京红太阳股份有限公司、红太阳集团有限公司、南京第一农药集团有限公司、重庆中邦科技有限公司	30,000,000.00	2021年06月23日	2022年06月22日	否
南京红太阳股份有限公司、红太阳集团有限公司、南京第一农药集团有限公司、重庆中邦科技有限公司	5,000,000.00	2021年06月23日	2022年06月22日	否
南京红太阳股份有限公司、红太阳集团有限公司、南京第一农药集团有限公司、重庆中邦科技有限公司	7,500,000.00	2021年06月21日	2022年06月20日	否
南京红太阳股份有限公司、红太阳集团有限公司、南京第一农药集团有限公司、重庆中邦科技有限公司	7,500,000.00	2021年06月22日	2022年06月21日	否
南京红太阳股份有限公司、红太阳	30,000,000.00	2021年02月23日	2023年02月21日	否

集团有限公司、南京第一农药集团有限公司、重庆中邦科技有限公司				
南京红太阳股份有限公司、红太阳集团有限公司、南京第一农药集团有限公司、重庆中邦科技有限公司	10,000,000.00	2021年02月24日	2023年02月23日	否
南京红太阳股份有限公司、红太阳集团有限公司、南京第一农药集团有限公司、重庆中邦科技有限公司	10,000,000.00	2021年02月25日	2023年02月24日	否
南京红太阳股份有限公司、红太阳集团有限公司、南京第一农药集团有限公司、重庆中邦科技有限公司	30,000,000.00	2020年05月29日	2022年05月28日	否
南京红太阳股份有限公司、红太阳集团有限公司、南京第一农药集团有限公司、重庆中邦科技有限公司	50,000,000.00	2020年07月03日	2022年07月02日	否
南京红太阳股份有限公司、红太阳集团有限公司、南京第一农药集团有限公司、重庆中邦科技有限公司	35,000,000.00	2020年07月23日	2022年07月22日	否
南京红太阳股份有限公司、红太阳集团有限公司、南京第一农药集团有限公司、重庆中邦科技有限公司	15,000,000.00	2020年08月07日	2022年08月06日	否
南京红太阳股份有限公司、红太阳集团有限公司、南京第一农药集团有限公司、重庆中邦科技有限公司	30,000,000.00	2021年03月09日	2024年03月09日	否
南京红太阳股份有限公司、红太阳集团有限公司、南京第一农药集团有限公司、重庆中邦科技有限公司	30,000,000.00	2021年03月12日	2024年03月12日	否
南京红太阳股份有限公司、红太阳集团有限公司、南京第一农药集团有限公司、重庆中邦科技有限公司	30,000,000.00	2021年03月16日	2024年03月16日	否
南京红太阳股份有限公司、红太阳集团有限公司、南京第一农药集团有限公司、重庆中邦科技有限公司	10,000,000.00	2021年03月18日	2024年03月18日	否
南京红太阳股份有限公司、红太阳集团有限公司、南京第一农药集团有限公司、重庆中邦科技有限公司	30,000,000.00	2021年04月20日	2024年04月20日	否
南京红太阳股份有限公司、红太阳集团有限公司、南京第一农药集团有限公司、重庆中邦科技有限公司	20,000,000.00	2021年04月28日	2024年04月28日	否
南京红太阳股份有限公司、红太阳集团有限公司、南京第一农药集团	30,000,000.00	2021年05月12日	2024年05月12日	否

有限公司、重庆中邦科技有限公司				
南京红太阳股份有限公司、红太阳集团有限公司、南京第一农药集团有限公司、重庆中邦科技有限公司	20,000,000.00	2021年05月18日	2024年05月18日	否
南京红太阳股份有限公司、红太阳集团有限公司、南京第一农药集团有限公司、重庆中邦科技有限公司	6,788,946.20	2021年01月07日	2024年01月07日	否
南京红太阳股份有限公司、红太阳集团有限公司、南京第一农药集团有限公司、重庆中邦科技有限公司	3,394,473.10	2021年04月14日	2024年01月07日	否
南京红太阳股份有限公司、南京第一农药集团有限公司、杨寿海/杨柳	20,599,219.78	2020年03月31日	2021年03月31日	否
南京红太阳股份有限公司、南京第一农药集团有限公司	76,099,808.43	2018年11月23日	2021年11月23日	否
南京红太阳股份有限公司、南京第一农药集团有限公司、杨寿海/杨柳	79,607,375.41	2019年07月05日	2020年07月04日	否
南京红太阳股份有限公司、南京第一农药集团有限公司、杨寿海/杨柳	62,818,901.44	2020年04月15日	2021年04月15日	否
南京红太阳股份有限公司、南京第一农药集团有限公司、杨寿海/杨柳	41,844,220.04	2019年08月02日	2020年02月02日	否
南京红太阳股份有限公司、南京第一农药集团有限公司、杨寿海/杨柳	983,545.18	2019年08月15日	2020年02月15日	否
南京红太阳股份有限公司、南京第一农药集团有限公司	34,060,000.00	2019年03月01日	2022年03月15日	否
南京红太阳股份有限公司、南京第一农药集团有限公司、杨寿海	17,686,000.00	2020年03月31日	2022年03月29日	否
南京红太阳股份有限公司、南京第一农药集团有限公司、杨寿海	28,086,999.00	2020年12月11日	2021年12月18日	否
南京红太阳股份有限公司、南京第一农药集团有限公司、杨寿海/杨柳	5,000,000.00	2020年10月20日	2022年03月27日	否
南京红太阳股份有限公司、南京第一农药集团有限公司、杨寿海/杨柳	5,000,000.00	2020年10月20日	2022年03月27日	否
南京红太阳股份有限公司、南京第一农药集团有限公司、杨寿海/杨柳	5,000,000.00	2020年10月20日	2022年03月27日	否
南京红太阳股份有限公司、南京第一农药集团有限公司、杨寿海/杨柳	1,556,000.00	2020年10月20日	2022年03月27日	否
南京红太阳股份有限公司、南京第一农药集团有限公司、杨寿海/杨柳	5,000,000.00	2020年10月20日	2022年03月27日	否
南京红太阳股份有限公司、南京第	5,000,000.00	2020年10月20日	2022年03月27日	否

一农药集团有限公司、杨寿海/杨柳				
南京红太阳股份有限公司、南京第一农药集团有限公司、杨寿海/杨柳	5,000,000.00	2020年10月20日	2022年03月27日	否
南京红太阳股份有限公司、南京第一农药集团有限公司、杨寿海/杨柳	30,000,000.00	2020年12月10日	2022年03月27日	否
南京红太阳股份有限公司、南京第一农药集团有限公司、杨寿海/杨柳	19,980,000.00	2020年11月19日	2022年03月27日	否
南京红太阳股份有限公司、南京第一农药集团有限公司、杨寿海/杨柳	4,000,000.00	2020年11月19日	2022年03月27日	否
南京红太阳股份有限公司、南京第一农药集团有限公司、杨寿海/杨柳	6,000,000.00	2020年11月19日	2022年03月27日	否
南京红太阳股份有限公司、南京第一农药集团有限公司、杨寿海/杨柳	45,773,000.00	2021年05月06日	2022年04月30日	否
南京红太阳股份有限公司、南京第一农药集团有限公司、杨寿海/杨柳	6,631,000.00	2021年05月10日	2022年05月08日	否
南京红太阳股份有限公司、南京第一农药集团有限公司、杨寿海/杨柳	11,500,000.00	2021年05月24日	2022年04月24日	否
南京红太阳股份有限公司、南京第一农药集团有限公司、杨寿海/杨柳	12,500,000.00	2021年06月25日	2022年06月24日	否
南京红太阳股份有限公司、南京第一农药集团有限公司、杨寿海/杨柳	5,600,000.00	2021年07月09日	2022年07月09日	否
南京红太阳股份有限公司、南京第一农药集团有限公司、杨寿海/杨柳	5,970,000.00	2020年12月17日	2021年12月16日	否
南京红太阳股份有限公司、南京第一农药集团有限公司、杨寿海/杨柳	5,970,000.00	2020年12月24日	2021年12月23日	否
南京红太阳股份有限公司、南京第一农药集团有限公司、杨寿海/杨柳	6,300,000.00	2021年01月19日	2022年01月19日	否
南京红太阳股份有限公司、南京第一农药集团有限公司、杨寿海/杨柳	5,000,000.00	2021年01月22日	2022年01月22日	否
红太阳集团有限公司	50,000,000.00	2020年05月21日	2022年02月28日	否
红太阳集团有限公司、南京第一农药集团有限公司、杨寿海/杨柳	30,000,000.00	2020年02月28日	2021年02月27日	否
红太阳集团有限公司、南京第一农药集团有限公司	45,000,000.00	2020年12月09日	2021年12月10日	否
红太阳集团有限公司、南京第一农药集团有限公司	2,349,697.66	2020年12月09日	2021年09月30日	否
红太阳集团有限公司、南京第一农药集团有限公司	2,500,000.00	2020年12月09日	2021年12月01日	否

红太阳集团有限公司、南京第一农药集团有限公司、重庆中邦科技有限公司	20,000,000.00	2020年04月15日	2023年04月08日	否
红太阳集团有限公司、南京第一农药集团有限公司、重庆中邦科技有限公司	18,750,000.00	2020年04月26日	2023年04月08日	否
红太阳集团有限公司、南京第一农药集团有限公司	20,000,000.00	2021年04月21日	2022年04月20日	否
红太阳集团有限公司、南京第一农药集团有限公司	30,000,000.00	2021年01月15日	2022年01月14日	否
小计	1,466,791,719.79			
合计	4,961,057,593.53			

关联担保情况说明

(5) 关联方资金拆借

单位：元

关联方	拆借金额	起始日	到期日	说明
拆入				
拆出				
南京第一农药集团有限公司	1,515,586,487.23	2020年10月19日		非经营性占用
红太阳集团有限公司	1,431,033,171.47	2020年10月15日		非经营性占用
南京第一农药集团有限公司	18,028,000.00	2016年11月01日		非经营性占用
南京第一农药集团有限公司	40,000,000.00	2019年09月01日		非经营性占用
南京第一农药集团有限公司	20,000,000.00	2019年04月01日		非经营性占用
南京第一农药集团有限公司	15,000,000.60	2018年10月01日		非经营性占用
南京第一农药集团有限公司	2,130,000.00	2012年11月01日		非经非经营性占用
合计	3,041,777,659.30			

(6) 关联方资产转让、债务重组情况

单位：元

关联方	关联交易内容	本期发生额	上期发生额
-----	--------	-------	-------

(7) 关键管理人员报酬

单位：元

项目	本期发生额	上期发生额
关键管理人员报酬	10,504,000.00	10,560,000.00

(8) 其他关联交易

6、关联方应收应付款项

(1) 应收项目

单位：元

项目名称	关联方	期末余额		期初余额	
		账面余额	坏账准备	账面余额	坏账准备
应收账款					
	安徽红太阳新材料有限公司	5,845,150.04	116,903.00	4,686,409.17	93,728.18
	中农红太阳（南京）生物科技有限公司	51,328,012.13	1,026,560.24	18,353,092.66	367,061.85
	红太阳集团有限公司	53,395,045.16	29,863,848.76	104,942,498.00	104,942,498.00
预付款项					
	安徽世界村功能饮品有限公司	2,484,148.60		2,749,618.87	
	江苏世界村国际健康食品有限公司	61,740.00			
	江苏中邦制药有限公司	2,720,399.80		2,720,399.80	
其他应收款					
	南京第一农药集团有限公司	1,611,294,460.86	1,045,891,234.54	1,531,340,051.12	
	南京第一农药集团有限公司	177,673,367.64			
	红太阳集团有限公司	1,431,033,171.47	800,376,852.80	1,444,344,679.37	
	红太阳集团有限	74,768,456.88			

	公司				
	江苏红太阳医药集团有限公司	102,533,077.65			
	安徽红太阳新材料有限公司	26,669.97	533.40		

(2) 应付项目

单位：元

项目名称	关联方	期末账面余额	期初账面余额
应付账款			
	南京世界村云数据产业集团有限公司		1,440,695.47
	江苏劲力化肥有限责任公司	14,760.00	14,760.00
	中农红太阳（南京）生物科技有限公司	14,060,040.00	
	沭阳国华酒精酿造有限公司		8,208,086.77
	南京远帆化工有限公司	1,863,078.19	1,863,078.19
其他应付款			
	南京世界村健康宅连配云商有限公司	27,407.60	27,407.60
	安徽世界村功能饮品有限公司	54,042.00	54,042.00
	江苏世界村国际健康食品有限公司		
	南京世界村云数据产业集团有限公司		27,000.00

7、关联方承诺

江苏红太阳医药集团有限公司承诺：根据2020年6月29日南京红太阳股份有限公司与江苏红太阳医药集团有限公司签署的《业绩承诺补偿之补充协议》约定，重庆中邦科技有限公司2018年度、2019年度、2020年度、2021年度经审计的税后净利润总和不低于36,898.12万元。如重庆中邦科技有限公司2018年度、2019年度、2020年度、2021年度经审计的税后净利润总和低于36,898.12万元，则江苏红太阳医药集团有限公司需以现金方式对南京红太阳股份有限公司进行业绩补偿，业绩补偿的具体金额按以下公式确定：补偿现金金额=（业绩承诺期间内各年的承诺净利润总和-截至业绩承诺期期末各年累计实现净利润数）÷业绩承诺期间内各年的

承诺净利润总和×标的资产交易价格—已补偿现金金额。如根据上述公式计算的金额小于或等于0时，则按0取值，即乙方无需向甲方补偿。但已经补偿的金额不冲回。上述承诺中所称净利润均指经具证券从业资格的会计师事务所审计的扣除非经常性损益后的净利润（以归属于母公司股东的扣除非经常性损益的净利润为计算依据）。

经立信会计师事务所（特殊普通合伙）审计，重庆中邦2018年度扣非后归属于母公司的净利润为6,820.49万元，完成了2018年度业绩承诺金额6,448.98万元；经立信会计师事务所（特殊普通合伙）审计，重庆中邦2019年度扣非后归属于母公司的净利润为2,232.36万元，未完成2019年度业绩承诺金额8,477.41万元；经立信中联会计师事务所(特殊普通合伙)审计，重庆中邦2020年度扣非后归属于母公司的净利润为4,438.84万元，未完成2020年度业绩承诺金额11,214.20万元；经中兴财光华会计师事务所（特殊普通合伙）审计，出具的中兴财光华审会字（2022）第304104号《审计报告》，重庆中邦2021年度经审计的扣非后归属于母公司的净利润为7,653.80万元，未完成2021年度业绩承诺金额10,757.53万元，至此重庆中邦2018年度、2019年度、2020年度、2021年度经审计的税后净利润总和为21,145.48万元，低于36,898.12万元，业绩承诺完成率为57.31%。

截至2021年12月31日重庆中邦未完成业绩承诺，江苏红太阳医药集团有限公司需以现金方式对红太阳股份进行业绩补偿，补偿金额=红太阳股份购入重庆中邦科技有限公司的对价*（1-业绩承诺完成率）=118,607.68万元*（1-57.31%）=50,633.62万元，考虑到南一农集团承诺对红太阳医药集团所做的承诺承担全额履约担保责任以及江苏红太阳医药集团有限公司自身清偿能力，红太阳股份预计可收回的补偿款金额为28,020.64万元，导致本期其他资本公积增加28,020.64万元。

如本协议与原协议（即2018年12月10日南京红太阳股份有限公司与江苏红太阳医药集团有限公司签署的《关于重庆中邦科技有限公司之股权转让协议》和《关于重庆中邦科技有限公司股权转让之业绩承诺补偿协议》）内容不一致，则以本协议为准。（注：该承诺事项已经公司第八届董事会第二十五次会议和公司2019年年度股东大会审议通过）

8、其他

十三、股份支付

1、股份支付总体情况

适用 不适用

2、以权益结算的股份支付情况

□ 适用 √ 不适用

3、以现金结算的股份支付情况

□ 适用 √ 不适用

4、股份支付的修改、终止情况

5、其他

十四、承诺及或有事项

1、重要承诺事项

资产负债表日存在的重要承诺

抵押资产用于担保借款

(1) 本公司子公司安徽瑞邦生物科技化学有限公司与中国建设银行马鞍山分行签订了借款合同，期末未偿还本金金额为人民币 5,600.00 万元，抵押物为公司子公司安徽瑞邦生物化学有限公司持有的房产、机器设备及坐落当涂县工农业园区太白镇程桥外滩的土地，账面原值 163,195,213.29 元，摊余价值为 91,846,712.01 元，对应抵押清单如下：

担保方	权证编号	原值	净值
安徽瑞邦生物科技化学有限公司	皖（2017）当涂县不动产权第000886号	8,908,711.51	2,839,619.70
	皖（2017）当涂县不动产权第0000888号	2,593,216.17	1,153,788.38
	皖（2017）当涂县不动产权第0000890号	3,511,268.65	1,886,731.67
	皖（2017）当涂县不动产权第0000892号	3,373,868.66	1,811,953.41
	皖（2017）当涂县不动产权第0000885/87/89/91号	13,174,126.02	5,339,582.07
	机器设备	102,086,558.06	53,391,906.24
	皖（2017）当涂县不动产权第0000885-892号	29,547,464.22	25,423,130.54
合计		163,195,213.29	91,846,712.01

(2) 公司子公司重庆华歌生物化学有限公司与重庆三峡银行万州分行签订了借款合同，期末未偿还本金金额为人民币 20,000.00 万元，抵押物为公司子公司重庆华歌生物化学有限公司和重庆中邦科技有限公司分别持有的房产，账面原值 231,776,565.78 元，摊余价值 164,532,238.94 元，对应抵押物清单如下：

担保方	权证编号	原值	净值
重庆华歌生物化学有限公司	渝（2018）万州区不动产权第000962948号	3,768,172.52	2,339,551.46
	渝（2018）万州区不动产权第000967970号	11,254,987.30	7,210,631.76
	渝（2018）万州区不动产权第000976335号	5,683,299.39	3,829,330.05
	渝（2018）万州区不动产权第000976605号	6,102,350.13	4,320,810.13

	渝（2018）万州区不动产权第000977405号	5,084,406.93	3,044,407.48
	渝（2018）万州区不动产权第000980801号	5,788,310.65	3,749,137.22
	渝（2018）万州区不动产权第000979267号	1,294,047.01	838,165.01
	渝（2018）万州区不动产权第000979718号	2,554,209.00	1,483,659.67
	渝（2018）万州区不动产权第001016315号	501,152.74	200,338.70
	渝（2018）万州区不动产权第001016585号	179,976.10	128,682.58
	渝（2018）万州区不动产权第001017205号	3,256,856.78	2,028,375.36
	渝（2018）万州区不动产权第001025711号	265,943.35	172,253.87
	渝（2018）万州区不动产权第001017586号	288,508.07	186,869.14
	渝（2018）万州区不动产权第001017750号	900,357.26	559,339.49
	渝（2018）万州区不动产权第001025112号	717,295.79	397,667.51
	渝（2018）万州区不动产权第001030046号	1,512,350.74	979,562.10
	渝（2018）万州区不动产权第001030197号	9,586,005.07	6,212,308.60
	渝（2018）万州区不动产权第001027398号	26,558,361.01	15,336,623.82
	渝（2018）万州区不动产权第000967565号	10,711,598.57	6,320,583.74
	渝（2018）万州区不动产权第000967760号	70,078,716.51	55,799,760.41
	渝（2018）万州区不动产权第001026989号	20,761,679.70	15,025,416.23
	渝（2018）万州区不动产权第000980931号	11,384,802.57	7,878,257.29
	渝（2018）万州区不动产权第000980547号	225,524.98	160,163.06
	渝（2018）万州区不动产权第001025327号	4,713,550.61	3,011,848.86
重庆中邦科技有限公司	渝（2017）万州区不动产权第000425783号	9,196,589.87	6,988,321.35
	渝（2017）万州区不动产权第000426601号	6,223,452.40	4,449,768.41
	渝（2017）万州区不动产权第000426726号	291,300.00	229,964.36
	渝（2019）万州区不动产权第000717601号	5,232,590.54	4,276,326.96
	渝（2019）万州区不动产权第000717717号	1,518,800.98	2,429,935.13
	渝（2019）万州区不动产权第000717915号	2,509,093.22	2,016,587.47
	渝（2019）万州区不动产权第000718288号	1,541,317.19	1,238,615.11
	渝（2019）万州区不动产权第000718407号	2,090,958.80	1,688,976.61
	合计	231,776,565.78	164,532,238.94

（3）本公司子公司安徽国星生物化学有限公司与刘保霞、广发银行股份有限公司合肥分行、交通银行股份有限公司马鞍山分行、徽商银行股份有限公司当涂分行签订了借款合同，期末未偿还本金金额为人民币24,131.87万元，抵押物为子公司安徽国星生物化学有限公司持有的房产、运输工具、电子设备和机器设备，账面原值750,832,128.03元，摊余价值345,660,187.12元，对应抵押物清单如下：

担保方	权证编号	原值	净值
安徽国星生物化学有限公司	当房2009字第1934号	8,269,821.04	3,326,428.74
	当房2009字第1942号	24,252,672.35	18,596,595.04
	当房2009字第1943号	19,242,697.04	13,323,448.34
	当房2009字第1944号	20,597,928.51	18,118,731.23
	当房2009字第1945号	12,157,482.33	6,470,164.01

当房2009字第1946号	12,844,309.58	6,072,373.86
当房2010字第2200号	24,624,495.19	14,173,958.67
当房2010字第2201号	27,839,472.56	17,332,424.92
当房2010字第2202号	7,502,048.10	2,865,116.18
当房2010字第2203号	1,953,855.86	1,217,170.48
房地权证2014字第00003204号	21,205,956.23	1,060,297.81
机器设备	433,438,718.29	130,596,577.72
电子设备	1,618,249.16	941,208.77
生产用厂房	134,684,038.37	111,192,764.72
运输工具	600,383.42	372,926.63
合 计	750,832,128.03	345,660,187.12

2、或有事项

(1) 资产负债表日存在的重要或有事项

1) 为其他单位提供债务担保形成的或有负债及其财务影响，详见附注“十、5、(3)”。

(2) 期末公司已背书或贴现且在资产负债表日尚未到期的应收票据情况，详见附注“五、4、应收款项融资”。

(3) 未决诉讼

<1>央广金信（北京）文化传媒有限公司作为原告因为广告合同纠纷，起诉南京红太阳股份有限公司，原告具体诉讼请求如下：

①请求判令被告向原告支付独家冠名费13,600.00万元；

②请求判令被告支付违约金1,405.56万元（以13,600.00万元为基数，每日按万分之六点五计算，自2020年11月1日暂计至2021年4月8日，计算公式为： $13,600.00 \text{ 万元} \times 0.00065 \times 159 \text{ 天}$ ）及自2021年4月9日起至上述第1项诉讼请求项下款项实际付清之日止的违约金；

③请求判令被告承担原告为实现债权支出的律师费100.00万元；

④请求判令被告承担本案诉讼费、保全费、诉讼财产保全责任险保费等费用。

以上第①、②、③项合计：151,055,600.00元。

该案号是（2021）京03民初687号、（2021）京03执保242号，该案件尚未一审判决。

<2>江苏华东文化科技融资租赁有限公司作为原告因为融资租赁合同纠纷，起诉南京红太阳生物化学有限责任公司、南京红太阳股份有限公司、红太阳集团有限公司，原告具体诉讼请求如下：

①请求判令被告一向原告支付到期未付租金424,392.37元，并支付逾期利息944,639.54元（暂计算至2021年3月31日，逾期利息按日万分之五计算，自应付租金之日起计至被告实际支付之日止），支付未到期租金72,882,531.46元，支付留购价款100.00元，支付违约金7,330,692.38元及支付律师费460,000.00元，上述款项暂共计金额为82,042,355.75元，扣除保证

金5,000,000.00元后,金额为77,042,355.75元;

②请求判令被告二、被告三对上述诉讼请求第1项给付金额承担连带清偿责任;

③请求判令本案案件受理费、保全费、保全担保费等诉讼费用全部由三被告承担。

该案号是(2021)苏1003民初2863号,该案件于2022年2月14日收到二次开庭传票,于2022年2月21日开庭,目前判决结果未出。

<3>上海浦东发展银行股份有限公司南京分行作为原告因为金融借款合同纠纷,起诉南京红太阳股份有限公司、杨寿海、杨柳、南京第一农药集团有限公司、红太阳集团有限公司,原告具体诉讼请求如下:

①判令被告一偿还原告借款本金人民币9,198.00万元及至实际清偿之日止的利息、罚息及复利(按合同约定利率计算,暂计算至2021年5月11日的欠息为人民币3,058,012.09元);

②判令被告一偿还原告借款本金23,532,184.72美元及利息、罚息及复利(按合同约定利率计算,暂计算至2021年5月11日的欠息为614,935.70美元);

③判令被告二、被告三、被告四、被告五对被告一的上述债务承担连带保证责任;

④判令五被告共同承担本案律师费260,000.00元及全部诉讼费、保全费。

该案号是(2021)苏01民初1843号,该案件于2021年10月8日收到开庭传票,于2021年11月2日开庭,于一审中结果尚未判决。

<4>平安国际融资租赁(天津)有限公司作为原告因为融资租赁合同纠纷,起诉南京红太阳股份有限公司、杨寿海,原告具体诉讼请求如下:

①判令被告一向原告支付租金及留购价款,共计5,503,528.61元(其中包括应付租金7,153,428.61元,留购价款100.00元,扣除保证金1,650,000.00元);

②判令被告一向原告支付截止2021年3月31日因逾期支付租金产生的违约金38,206.30元(以每期租金为基数,延付一天按年利率24.00%计算);

③判令被告一向原告支付自2021年2月17日起至合同加速到期日(以起诉状副本送达之日作为加速到期日)止的违约金(以每期到期未付租金为基数,延付一天按年利率24.00%,以实际欠款天数计算);以及自租赁合同加速到期日的次日起至款项实际清偿之日止的违约金(以加速到期日前全部到期未付租金为基数,延付一天按年利率24%,以实际欠款天数计算);

④判令被告二对上述被告一的全部付款义务承担连带清偿责任。

⑤判令被告承担本案诉讼费、保全费以及原告为实现合同权利而支出的其他合理费用。

该案号是(2021)沪0115民初47860号、(2022)沪0115民初9363号,该案件于2021年8月2日收到传票,原告于2021年11月24日撤诉,于2022年1月28日收到重新起诉材料,该案件尚未一审判决。

<5>南京红太阳股份有限公司作为原告因为买卖合同纠纷,起诉广西农大农资销售有限公司,原告具体诉讼请求如下:

①判令被告广西农大农资销售有限公司立即向原告支付的合同价款170,000.00元及逾期付款违约金39,737.70元(其中170,000.00元,自2018年5月7日起按中国人民银行同期贷款利率上浮50.00%计算利息至2019年8月19日;以170,000.00元为基数,自2019年8月20日起按全国银行间同业拆借中心公布的一年期贷款市场报价利率上浮50.00%计算利息至付清之日,

暂计至2021年12月5日)。

②判令被告承担全部诉讼费用、保全费以及保全担保费等全部实现债权的费用。

该案号是(2021)苏0118民初4531号,该案件于2022年4月25日开庭,一审结果尚未判决。

(2) 公司没有需要披露的重要或有事项, 也应予以说明

公司不存在需要披露的重要或有事项。

3、其他

十五、资产负债表日后事项

1、重要的非调整事项

单位：元

项目	内容	对财务状况和经营成果的影响数	无法估计影响数的原因

2、利润分配情况

单位：元

3、销售退回

4、其他资产负债表日后事项说明

1、资产负债表日后已判决案件

(1)、张红霞作为原告因为借款合同纠纷,起诉南京第一农药集团有限公司、杨寿海、杨柳、南京红太阳股份有限公司、江苏国星投资有限公司,该案号是(2021)陕0802民初550号,该案件于2021年9月27日开庭,2022年4月3日收到一审判决书,具体判决如下:

本判决生效之日起十日内,被告南京第一农药集团有限公司偿还原告张红霞借款本金1,000.00万元及1,000.00万本金从2019年10月14日起至2020年8月19日止以年利率24.00%计算、从2020年8月20日起至2021年6月3日止以年利率15.40%计算的利息;

由被告南京红太阳股份有限公司、江苏国星投资有限公司、杨寿海和杨柳对被告南京第一农药集团有限公司的上述款项承担连带清偿责任;

案件受理费91,040.00元,由被告南京第一农药集团有限公司、南京红太阳股份有限公司、江苏国星投资有限公司、杨寿海和杨柳共同负担。

(2)、浦银金融租赁股份有限公司作为原告因为融资租赁合同纠纷,起诉南京红太阳股份有限公司、南京红太阳生物化学有限责任公司(主债务人)、南京第一农药集团有限公司(保证人),该案号是(2021)沪74民初1868号,该案件于2021年10月14日开庭,2022年3月14日收到民事判决书,具体判决如下:

被告南京红太阳股份有限公司、南京红太阳生物化学有限责任公司应于本判决生效之日起十日内支付原告浦银金融租赁股份有限公司租金69,990,118.44元(含逾期未付租金850,270.94元、提前到期租金69,139,847.50元)、留购价款1.00元;

被告南京红太阳股份有限公司、南京红太阳生物化学有限责任公司应于本判决生效之日起十日内支付原告浦银金融租赁

股份有限公司截至2021年6月24日的逾期利息10,327.11元以及自2021年6月25日起至实际清偿之日止的逾期利息（以到期未付租金850,270.94元为基数，按照日万分之五的利率计算）；

被告南京红太阳股份有限公司、南京红太阳生物化学有限责任公司应于本判决生效之日起十日内支付原告浦银金融租赁股份有限公司违约金5,623,201.52元；

被告南京红太阳股份有限公司、南京红太阳生物化学有限责任公司应于本判决生效之日起十日内支付原告浦银金融租赁股份有限公司律师费350,000.00元；

如被告南京红太阳股份有限公司、南京红太阳生物化学有限责任公司未能履行上述第一项至第四项付款义务，原告浦银金融租赁股份有限公司有权申请以拍卖、变卖编号为PYHZ0220190001的《融资租赁合同（售后回租类）》项下的租赁物（详见本判决附件：租赁物清单）所得的价款优先受偿，拍卖变卖后，其价款超过债权数额的部分归被告南京红太阳生物化学有限责任公司所有，不足部分由被告南京红太阳股份有限公司、南京红太阳生物化学有限责任公司继续清偿；

确认被告南京第一农药集团有限公司对被告南京红太阳股份有限公司、南京红太阳生物化学有限责任公司依本判决第一至四项所负的债务（其中第二项的逾期利息以4,599.07元为限）承担连带清偿责任，被告南京第一农药集团有限公司承担保证责任后，有权向被告南京红太阳股份有限公司、南京红太阳生物化学有限责任公司追偿；

如果未按本判决指定的期间履行给付金钱义务，应当依照《中华人民共和国民事诉讼法》第二百六十条规定，加倍支付迟延履行期间的债务利息。

案件受理费435,532.05元，财产保全费5,000.00元，共计440,532.05元，由原告浦银金融租赁股份有限公司负担13,863.81元，由被告南京红太阳股份有限公司、南京红太阳生物化学有限责任公司、被告南京第一农药集团有限公司共同负担426,668.24元。

(3)、珠海华润银行股份有限公司广州分行作为原告因为金融借款合同纠纷，起诉南京红太阳股份有限公司、南京第一农药集团有限公司、红太阳集团有限公司、杨寿海，该案号是（2021）粤01民初902号，于2021年12月9日一审开庭，2022年3月21日收到判决书及裁定书，具体判决如下：

被告南京红太阳股份有限公司于本判决发生法律效力之日起十日内，向原告珠海华润银行股份有限公司广州分行清偿借款本金1.9555亿元及利息3,659,797.91元、罚息、复利（罚息以借款本金1.9555亿元为基数，按照年利率9.75%的标准从2021年1月11日起至实际清偿之日止；复利以利息3,659,797.91元为基数，按照年利率9.75%的标准从2021年1月11日起至实际清偿之日止；罚息不计复利）；

被告南京红太阳股份有限公司于本判决发生法律效力之日起十日内，向原告珠海华润银行股份有限公司广州分行支付律师费280,000.00元；

被告红太阳集团有限公司、杨寿海、杨柳对本判决确定的被告南京红太阳股份有限公司的全部债务承担连带责任；被告红太阳集团有限公司、杨寿海、杨柳承担连带责任后有权向被告南京红太阳股份有限公司追偿；

本案案件受理费1,070,839.00元，财产保全费5,000.00元，由被告南京红太阳股份有限公司、红太阳集团有限公司、杨寿海、杨柳共同负担。

(4)、中信银行股份有限公司南京分行作为原告因为金融借款合同纠纷，起诉南京红太阳股份有限公司（主债务人）、南京第一农药集团有限公司，该案号是（2021）苏0118民初2986号，于2021年10月21日上午9点开庭；2022年1月7日收到一审判决判决书，具体判决如下：

被告南京红太阳股份有限公司于本判决生效后10日内支付原告中信银行股份有限公司南京分行借款本金150,000,000.00元及利息、罚息、复利（利息、罚息、复利的计算：2020年10月21日之前按年利率5.655%计收利息；自2020年10月21日起至实际支付之日止，按年利率8.4825%计收罚息；同时以借期内利息和罚息为基数，自2020年10月21日起至实际支付之日止，按年利率8.4825%计收复利）；

原告中信银行股份有限公司南京分行就上述第一项中被告南京红太阳股份有限公司截止2021年6月3日的债务对被告南京第一农药集团有限公司享有债权；被告南京第一农药集团有限公司承担清偿责任后有权向被告南京红太阳股份有限公司追偿；

驳回原告中信银行股份有限公司南京分行的其他诉讼请求。

如果未按本判决指定的期间履行给付金钱义务，应当依照《中华人民共和国民事诉讼法》第二百五十三条规定，加倍支付迟延履行期间的债务利息。

案件受理费827,432.00元,财产保全费5,000.00元,合计832,432.00元,由被告南京红太阳股份有限公司、南京第一农药集团有限公司负担。

(5)、紫金信托有限责任公司作为原告因为金融借款合同纠纷,起诉红太阳集团有限公司(主债务人)、南京红太阳股份有限公司、杨寿海、杨柳,该案号是(2021)苏0118民初4279号、(2022)苏0118执691号,于2021年12月20日开庭;2022年1月14日收到民事判决书,具体判决如下:

被告红太阳集团有限公司于本判决生效后10日内向原告紫金信托有限责任公司偿还借款本金99,000,000.00元及相应利息(利息计算:自2020年1月2日起至2021年11月23日止为42,737,250.00元;自2021年11月24日起以99,000,000.00元为基数,按24%计算至实际清偿之日止),同时支付律师费50,000.00元;

被告南京红太阳股份有限公司、杨寿海、杨柳对本判决第一项中被告红太阳集团有限公司的债务向原告紫金信托有限责任公司承担连带清偿责任;

如未按本判决指定的期限履行给付义务,应当依照《中华人民共和国民事诉讼法》第二百五十三条的规定,加倍支付迟延履行期间的债务利息;

案件受理费750,986.00元,财产保全费5,000.00元,合计755,986.00元,由被告红太阳集团公司、南京红太阳股份有限公司、杨寿海、杨柳负担。

(6)、中国银行股份有限公司高淳支行作为原告因为金融借款合同纠纷,起诉南京红太阳股份有限公司、红太阳集团有限公司、杨寿海、杨柳(主债务人:南一农),该案号是(2021)苏0118民初4522号,于2022年1月20日开庭;2022年3月14日收到民事判决书,具体判决如下:

被告南京红太阳股份有限公司、杨寿海于本判决生效之日起十日内向原告中国银行股份有限公司高淳支行偿还借款本金26,149,464.06元;

被告南京红太阳股份有限公司、杨寿海于本判决生效之日起十日内支付原告中国银行股份有限公司高淳支行律师费15.00万元;

被告杨柳对本判决第一项、第二项所确定的被告杨寿海的债务,在夫妻共同财产范围内,向原告中国银行股份有限公司高淳支行承担连带清偿责任;

被告红太阳集团有限公司对原告中国银行股份有限公司高淳支行未受清偿借款本金部分的50%(以借款本金13,074,732.03元及律师费75,000.00元为限)承担赔偿责任;

驳回原告中国银行股份有限公司高淳支行的其他诉讼请求。

如未按本判决指定的期间履行给付金钱义务,应当依照《中华人民共和国民事诉讼法》第二百六十条规定,加倍支付迟延履行期间的债务利息。

案件受理费174,686.00元,财产保全费5,000.00元,合计179,686.00元,由原告中国银行股份有限公司高淳支行负担1,389.00元,被告南京红太阳股份有限公司、红太阳集团有限公司、杨寿海、杨柳共同负担178,297.00元。

(7)、中国银行股份有限公司高淳支行作为原告因为金融借款合同纠纷,起诉南京红太阳股份有限公司(主债务人)、杨寿海、杨柳,该案号是(2021)苏0118民初4519号,于2022年1月7日开庭;2022年2月14日收到判决书,具体判决如下:

南京红太阳股份有限公司于本判决生效后10日内向中国银行股份有限公司高淳支行支付借款154,700,000.00元及利息、罚息、复利(利息、罚息、复利按合同约定计算至实际支付之日止),同时支付律师费300,000.00元;

杨寿海对上述第一项中南京红太阳股份有限公司的债务承担连带清偿责任;

杨柳对上述第一项中南京红太阳股份有限公司的债务在杨柳与杨寿海夫妻共同财产范围内承担连带清偿责任;

驳回中国银行股份有限公司高淳支行其他诉讼请求。如果未按本判决指定的期间履行给付金钱义务,应当依照《中华人民共和国民事诉讼法》第二百六十条规定,加倍支付迟延履行期间的债务利息。

本案受理费855,510.00元,财产保全费5,000.00元,合计860,510.00元,由南京红太阳股份有限公司、杨寿海负担。

2、资产负债表日后未判决案件

(1)上海丹正国际货运代理有限公司作为原告因为海上、通海水域货运代理合同纠纷,起诉南京红太阳股份有限公司,原告具体诉讼请求如下:

判决被告支付原告运费人民币855,887.00元,美金922,727.00元,并支付逾期付款利息(按诉请拖欠运费为基数,按照全国银行间同业拆借中心公布的贷款利率上浮50.00%,自2020年6月10起计算至全部清偿之日止);

诉讼费用由被告承担。

该案号是（2022）沪72民初22号，该案件于2022年2月18日收到诉状、证据材料等，于2022年4月15日调解结案。

（2）黑龙江壹方融资担保股份有限公司作为原告因为担保追偿权纠纷，起诉南京红太阳股份有限公司、江苏国星投资有限公司、杨寿海，原告具体诉讼请求如下：

依法判决被告南京红太阳股份有限公司向原告偿还向主债务人代偿本金79,875,594.52元；

依法判决被告南京红太阳股份有限公司向原告支付逾期担保费；（以79,875,594.52元为基数，按日万分之五，从代偿之日起，计算至实际给付之日止）；

依法判决被告南京红太阳股份有限公司支付给原告为实现追偿权而支出的律师代理费；

依法判决原告对被告南京红太阳股份有限公司提供反担保质押的中农立华（股票代码：603970）690.00万股股票拍卖、变卖、折价的价款在上述第1至第3项诉讼请求范围内享有优先受偿权；

该案号是（2022）黑0103民初8433号，该案件于2022年2月25日收到传票、诉状；4月1日开庭，2022年3月9日寄出管辖异议；2022年3月24日收到驳回管辖异议裁定；2022年4月1日寄出上诉状，尚未一审开庭，判决结果未出。

（3）石涛作为原告因为劳动争议纠纷，起诉南京红太阳股份有限公司，原告具体诉讼请求如下：

判令被告支付违法解除劳动合同的赔偿金48,586.30元（平均工资6,940.90元/月，赔偿金=6,940.90×3.50×2.00=48,586.30元）。

该案号是（2022）苏0118民初767号，该案件于2022年3月19日收到传票及诉状材料，尚未一审开庭，判决结果未出。

（4）交通银行股份有限公司马鞍山分行作为原告因为金融借款合同纠纷，起诉安徽国星生物化学有限公司、红太阳集团有限公司、南京第一农药集团有限公司、南京红太阳股份有限公司。杨寿海、杨柳，原告具体诉讼请求如下：

请求判令被告安徽国星生物化学有限公司即刻向原告偿还借款本金87,091,000.00元、截至2021年12月31日的借款利息128,467.79元，合计87,219,467.79元。

请求判令安徽国星生物化学有限公司以57,091,000.00元为基数，按年7.02%的利率标准【即一年期贷款市场报价利率（LPR）+83BP的1.5倍：（3.85%+83BP=4.68%）×1.50=7.02%】向原告支付自2022年1月1日起至实际偿清上述借款本金止的逾期利息；另以30,000,000.00元为基数，按年8.625%的利率标准【即一年期贷款市场报价利率（LPR）+190BP的1.5倍：（3.85%+190BP=5.75%）×1.5=8.625%】向原告支付自2022年1月1日起至实际偿清上述借款本金止的逾期利息；

请求判令安徽国星生物化学有限公司承担原告应支付的律师费35,000.00元。

请求判令被告红太阳集团有限公司、南京第一农药集团有限公司、南京红太阳股份有限公司、杨寿海、杨柳对安徽国星生物化学有限公司欠付原告的上述借款本金及律师费承担连带清偿责任。

请求判令被告红太阳集团有限公司、南京第一农药集团有限公司、南京红太阳股份有限公司、杨寿海、杨柳对安徽国星生物化学有限公司欠付原告的上述借款本金及律师费承担连带清偿责任。

请求判决原告有权即刻实现抵押权就被被告安徽国星生物化学有限公司提供抵押的机械设备、生产线（详见抵押物清单）折价或拍卖、变卖所得价款对上述借款本金及律师费优先受偿。

请求判决原告有权即刻实现抵押权就被被告安徽国星生物化学有限公司提供抵押的工业房地产（详见抵押物清单）折价或拍卖、变卖所得价款上述借款本金及律师费优先受偿。

该案号是（2022）皖0503民初1283号，该案件于2022年3月19日收到传票及诉状材料，尚未一审开庭，判决结果未出。

（5）徽商银行股份有限公司宁波分行作为原告因为债权的概括转移纠纷，南京红太阳股份有限公司、红太阳集团有限公司、杨寿海，原告具体诉讼请求如下：

请求判令三被告对原告享有的债权本金115,889,321.66元、罚息22,146,429.10元（罚息暂算至2020年6月21日，之后罚息以本金115,889,321.66元为基数按照日万分之五计算至实际履行日止）承担连带清偿责任，上述金额暂计：138,035,750.76元。

本案诉讼费、原告为实现债权所支付的合理维权费用由三被告承担。

该案号是（2021）内0802民初9625号，该案件于2022年3月28日开庭；2022年3月22日寄出管辖异议，尚未一审开庭，判决结果未出。

（6）中国农业发展银行南京市栖霞区支行作为原告因为金融借款合同纠纷，起诉南京红太阳股份有限公司、杨寿海、杨柳，原告具体诉讼请求如下：

判令被告一偿还借款本金255,811,811.58元及其利息、罚息、复利（其中205,811,811.58元本金，自2021年12月10日起，按照年利率5.135%的罚息标准计算利息，并按照年利率3.95%的标准计算复利，支付至实际给付日止；剩余5,000,000.00元

本金，自2021年12月21日起，按照年利率5.135%的罚息标准计算利息，并按照年利率3.95%的标准计算复利，支付至实际给付之日止）

判令被告一支付律师代理费767,000.00元；

判令被告二、被告三就上述债务承担连带清偿责任；

本案诉讼费用由被告承担。

该案号是（2022）苏0118民初855号，该案件于2022年3月28日收到诉状及证据材料，尚未一审开庭，判决结果未出。

3、资产负债表日后全资子公司股权司法拍卖及过户登记完成事项

因安徽瑞邦生物科技有限公司（以下简称“安徽瑞邦”）与中国建设银行股份有限公司马鞍山分行金融借款合同纠纷一案，2022年2月22日，马鞍山中院作出执行裁定，裁定拍卖南京红太阳股份有限公司（以下简称“公司”）持有安徽瑞邦100%股权以清偿债务。马鞍山中院依据2022年2月22日作出的（2022）皖05恢执15号执行裁定，在淘宝网拍卖被执行人公司持有的安徽瑞邦生物科技有限公司100%股权。江西海文生物科技有限公司于2022年3月26日以214,909,380.00元的最高价竞得。

4、2022年2月17日，负责人变更（法定代表人、负责人、首席代表、合伙事务执行人等变更），由杨寿海变更为杨秀。

十六、其他重要事项

1、前期会计差错更正

（1）追溯重述法

单位：元

会计差错更正的内容	处理程序	受影响的各个比较期间报表项目名称	累积影响数

（2）未来适用法

会计差错更正的内容	批准程序	采用未来适用法的原因

2、债务重组

3、资产置换

（1）非货币性资产交换

（2）其他资产置换

4、年金计划

5、终止经营

单位：元

项目	收入	费用	利润总额	所得税费用	净利润	归属于母公司所有者的终止

						经营利润
--	--	--	--	--	--	------

其他说明

6、分部信息

(1) 报告分部的确定依据与会计政策

(2) 报告分部的财务信息

单位：元

项目		分部间抵销	合计

(3) 公司无报告分部的，或者不能披露各报告分部的资产总额和负债总额的，应说明原因

(4) 其他说明

7、其他对投资者决策有影响的重要交易和事项

8、其他

无法预计中国证监会立案调查的影响

红太阳股份于 2020 年 7 月 6 日收到中国证监会《调查通知书》(编号：沪证专调查字 2020084 号)，因公司涉嫌信息披露违法违规，中国证监会决定对公司进行立案调查。截至本财务报表批准报出日，调查尚在进行中。

公司股东及实际控制人的股权质押或冻结情况

截至2021年12月31日，公司股东及实际控制人的股权质押或冻结情况列示如下：

股东名称	持股数量（股）	质押或冻结情况	
		股份状态	数量（股）
南京第一农药集团有限公司	182,924,731.00	质押	167,850,000.00
		司法冻结	182,424,031.00
		轮候冻结	1,559,040,275.00
杨寿海	8,136,454.00	质押	8,130,000.00
		司法冻结	8,136,454.00
		轮候冻结	36,298,843.00

十七、母公司财务报表主要项目注释

1、应收账款

(1) 应收账款分类披露

单位：元

类别	期末余额	期初余额
----	------	------

	账面余额		坏账准备		账面价 值	账面余额		坏账准备		账面价 值
	金额	比例	金额	计提比 例		金额	比例	金额	计提比 例	
按单项计提坏账准备的应收账款	15,661,306.00	9.18%	15,661,306.00	100.00%	0.00	15,661,306.00	10.38%	15,661,306.00	100.00%	0.00
其中：										
单项金额重大并单项计提坏账准备的应收账款	15,661,306.00	9.18%	15,661,306.00	100.00%	0.00	15,661,306.00	10.38%	15,661,306.00	100.00%	0.00
按组合计提坏账准备的应收账款	155,020,851.34	90.82%	26,599,100.84	17.16%	128,421,750.50	135,267,352.69	89.62%	16,794,535.45	12.42%	118,472,817.24
其中：										
组合--应收非合并范围内关联方客户	155,020,851.34	90.82%	26,599,100.84	17.16%	128,421,750.50	135,267,352.69	89.62%	16,794,535.45	12.42%	118,472,817.24
合计	170,682,157.34		42,260,406.84	24.76%	128,421,750.50	150,928,658.69		32,455,841.45	21.50%	118,472,817.24

按单项计提坏账准备：15,661,306.00

单位：元

名称	期末余额			
	账面余额	坏账准备	计提比例	计提理由
红太阳集团有限公司	15,661,306.00	15,661,306.00	100.00%	破产清算
合计	15,661,306.00	15,661,306.00	--	--

按单项计提坏账准备：

单位：元

名称	期末余额			
	账面余额	坏账准备	计提比例	计提理由

按组合计提坏账准备：26,599,100.84

单位：元

名称	期末余额		
	账面余额	坏账准备	计提比例
1 年以内	59,189,135.06	1,183,782.70	2.00%
1 至 2 年	52,647,635.63	5,264,763.56	10.00%
2 至 3 年	25,508,739.94	7,652,621.98	30.00%
3 至 4 年	8,960,471.40	4,480,235.70	50.00%

4至5年	3,485,862.03	2,788,689.62	80.00%
5年以上	5,229,007.28	5,229,007.28	100.00%
合计	155,020,851.34	26,599,100.84	--

确定该组合依据的说明：

按组合计提坏账准备：

单位：元

名称	期末余额		
	账面余额	坏账准备	计提比例

确定该组合依据的说明：

如是按照预期信用损失一般模型计提应收账款坏账准备，请参照其他应收款的披露方式披露坏账准备的相关信息：

适用 不适用

按账龄披露

单位：元

账龄	账面余额
1年以内（含1年）	74,850,441.06
1至2年	52,647,635.63
2至3年	25,508,739.94
3年以上	17,675,340.71
3至4年	8,960,471.40
4至5年	3,485,862.03
5年以上	5,229,007.28
合计	170,682,157.34

（2）本期计提、收回或转回的坏账准备情况

本期计提坏账准备情况：

单位：元

类别	期初余额	本期变动金额				期末余额
		计提	收回或转回	核销	其他	
应收账款坏账准备	32,455,841.45	9,804,565.39				42,260,406.84
合计	32,455,841.45	9,804,565.39				42,260,406.84

其中本期坏账准备收回或转回金额重要的：

单位：元

单位名称	收回或转回金额	收回方式
------	---------	------

(3) 本期实际核销的应收账款情况

单位：元

项目	核销金额
----	------

其中重要的应收账款核销情况：

单位：元

单位名称	应收账款性质	核销金额	核销原因	履行的核销程序	款项是否由关联交易产生
------	--------	------	------	---------	-------------

应收账款核销说明：

(4) 按欠款方归集的期末余额前五名的应收账款情况

单位：元

单位名称	应收账款期末余额	占应收账款期末余额合计数的比例	坏账准备期末余额
中农立华生物科技股份有限公司北京分公司	43,951,371.83	25.75%	879,027.44
合肥瑞尔生物科技有限公司	18,304,000.00	10.72%	1,830,400.00
卓辰实业（上海）有限公司	10,065,968.00	5.90%	1,006,596.80
卓辰实业（上海）有限公司	6,681,696.43	3.91%	2,004,508.93
浙江爱迪亚营养科技开发有限公司	15,661,306.00	9.18%	15,661,306.00
重庆中邦科技有限公司	13,040,119.53	7.64%	260,802.39
合计	107,704,461.79	63.10%	--

(5) 转移应收账款且继续涉入形成的资产、负债金额

其他说明：

(6) 因金融资产转移而终止确认的应收账款**2、其他应收款**

单位：元

项目	期末余额	期初余额
其他应收款	1,626,234,515.17	3,105,514,042.28
合计	1,626,234,515.17	3,105,514,042.28

(1) 应收利息**1) 应收利息分类**

单位：元

项目	期末余额	期初余额
----	------	------

2) 重要逾期利息

单位：元

借款单位	期末余额	逾期时间	逾期原因	是否发生减值及其判断依据
------	------	------	------	--------------

其他说明：

3) 坏账准备计提情况 适用 不适用**(2) 应收股利****1) 应收股利分类**

单位：元

项目(或被投资单位)	期末余额	期初余额
------------	------	------

2) 重要的账龄超过 1 年的应收股利

单位：元

项目(或被投资单位)	期末余额	账龄	未收回的原因	是否发生减值及其判断依据
------------	------	----	--------	--------------

3) 坏账准备计提情况 适用 不适用

其他说明：

(3) 其他应收款**1) 其他应收款按款项性质分类情况**

单位：元

款项性质	期末账面余额	期初账面余额
------	--------	--------

关联方非经营性资金占用	2,966,777,658.70	2,975,684,730.49
关联方经营性资金占用	74,768,456.88	
业绩补偿款	280,206,445.29	
往来款	64,124,948.32	70,027,991.47
咨询费	42,000,000.00	42,000,000.00
保证金	3,728,507.80	11,809,940.24
电费	2,451,059.78	3,541,202.88
备用金	1,447,336.73	3,104,314.32
其他	579,455.31	2,400,736.31
代收代付款		58,802.79
借款		3,596,991.11
合计	3,436,083,868.81	3,112,224,709.61

2) 坏账准备计提情况

单位：元

坏账准备	第一阶段	第二阶段	第三阶段	合计
	未来 12 个月预期信用损失	整个存续期预期信用损失(未发生信用减值)	整个存续期预期信用损失(已发生信用减值)	
2021 年 1 月 1 日余额	6,710,667.33			6,710,667.33
2021 年 1 月 1 日余额 在本期	---	---	---	---
--转入第三阶段				26,972.00
本期计提	4,154,743.23		1,798,983,943.08	1,803,138,686.31
2021 年 12 月 31 日余额	10,865,410.56		1,798,983,943.08	1,809,849,353.64

损失准备本期变动金额重大的账面余额变动情况

 适用 不适用

按账龄披露

单位：元

账龄	账面余额
1 年以内（含 1 年）	361,911,901.91
1 至 2 年	3,050,177,253.62
2 至 3 年	21,776,248.28
3 年以上	2,218,465.00
3 至 4 年	61,493.00

4 至 5 年	2,130,000.00
5 年以上	26,972.00
合计	3,436,083,868.81

3) 本期计提、收回或转回的坏账准备情况

本期计提坏账准备情况:

单位: 元

类别	期初余额	本期变动金额				期末余额
		计提	收回或转回	核销	其他	

其中本期坏账准备转回或收回金额重要的:

单位: 元

单位名称	转回或收回金额	收回方式
------	---------	------

4) 本期实际核销的其他应收款情况

单位: 元

项目	核销金额
----	------

其中重要的其他应收款核销情况:

单位: 元

单位名称	其他应收款性质	核销金额	核销原因	履行的核销程序	款项是否由关联交易产生
------	---------	------	------	---------	-------------

其他应收款核销说明:

5) 按欠款方归集的期末余额前五名的其他应收款情况

单位: 元

单位名称	款项的性质	期末余额	账龄	占其他应收款期末余额合计数的比例	坏账准备期末余额
南京第一农药集团有限公司	关联方非经营性资金占用	1,535,744,487.23	1-2 年	44.69%	996,851,746.66
南京第一农药集团有限公司	业绩补偿款	177,673,367.64		5.17%	
红太阳集团有限公司	关联方非经营性资金占用	1,431,033,171.47	1-2 年	41.65%	800,376,852.80
红太阳集团有限公司	关联方往来	74,768,456.88	1 年以内	2.18%	
江苏红太阳医药集	业绩补偿款	102,533,077.65	1 年以内	2.98%	

团有限公司					
安徽国星生物化学有限公司	往来款	701,037.07	1 年以内	1.30%	14,020.74
安徽国星生物化学有限公司		43,816,911.38	1-2 年		4,381,691.14
南京昇璋昊琦投资信息咨询有限公司	咨询费	42,000,000.00	1-2 年	1.22%	4,200,000.00
合计	--	3,408,270,509.32	--	99.19%	1,805,824,311.34

6) 涉及政府补助的应收款项

单位：元

单位名称	政府补助项目名称	期末余额	期末账龄	预计收取的时间、金额及依据

7) 因金融资产转移而终止确认的其他应收款

8) 转移其他应收款且继续涉入形成的资产、负债金额

其他说明：

3、长期股权投资

单位：元

项目	期末余额			期初余额		
	账面余额	减值准备	账面价值	账面余额	减值准备	账面价值
对子公司投资	4,030,337,144.32		4,030,337,144.32	4,030,337,144.32		4,030,337,144.32
对联营、合营企业投资	190,958,655.70		190,958,655.70	200,657,808.03		200,657,808.03
合计	4,221,295,800.02		4,221,295,800.02	4,230,994,952.35		4,230,994,952.35

(1) 对子公司投资

单位：元

被投资单位	期初余额 (账面价值)	本期增减变动				期末余额(账面价值)	减值准备期末余额
		追加投资	减少投资	计提减值准备	其他		
南京红太阳	79,000,000.0					79,000,000.0	

农资连锁集团有限公司	0							0	
安徽国星生物化学有限公司	1,242,862,853.95							1,242,862,853.95	
南京红太阳生物化学有限责任公司	1,297,137,249.45							1,297,137,249.45	
南京红太阳国际贸易有限公司	36,124,762.05							36,124,762.05	
重庆华歌生物化学有限公司	312,344,016.68							312,344,016.68	
红太阳国际贸易（上海）有限公司	368,000,000.00							368,000,000.00	
安徽瑞邦生物科技有限公司	268,000,000.00							268,000,000.00	
山东科信生物化学有限公司	83,382,100.00							83,382,100.00	
红太阳国际实业有限公司	1,326,000.00							1,326,000.00	
RURALCOS OLUCIONES S.A	144,405,500.00							144,405,500.00	
重庆中邦制药有限公司	197,754,662.19							197,754,662.19	
合计	4,030,337,144.32							4,030,337,144.32	

(2) 对联营、合营企业投资

单位：元

投资单位	期初余额(账面价)	本期增减变动								期末余额(账面价)	减值准备期末余额
		追加投资	减少投资	权益法下确认	其他综合收益	其他权益变动	宣告发放现金	计提减值准备	其他		

	值)			的投资 损益	调整		股利或 利润			值)	
一、合营企业											
二、联营企业											
南京红 太阳金 控供应 链有限 公司	179,92 3,112.2 3			-707,30 4.36						179,21 5,807.8 7	
中农红 太阳 (南 京)生 物科技 有限公 司	20,734, 695.80			7,808,1 52.03			-16,800 ,000.00			11,742, 847.83	
小计	200,65 7,808.0 3			7,100,8 47.67			-16,800 ,000.00			190,95 8,655.7 0	
合计	200,65 7,808.0 3			7,100,8 47.67			-16,800 ,000.00			190,95 8,655.7 0	

(3) 其他说明

4、营业收入和营业成本

单位：元

项目	本期发生额		上期发生额	
	收入	成本	收入	成本
主营业务	63,666,241.68	72,767,753.62	351,298,591.83	376,160,303.06
其他业务	18,494,232.33	5,815,538.23		
合计	82,160,474.01	78,583,291.85	351,298,591.83	376,160,303.06

收入相关信息：

单位：元

合同分类	分部 1	分部 2	合计
商品类型	63,666,241.68		63,666,241.68
其中：			
农药化工	63,666,241.68		63,666,241.68

按经营地区分类	63,666,241.68			
其中：				
国内	63,666,241.68			63,666,241.68
市场或客户类型				
其中：				
合同类型				
其中：				
按商品转让的时间分类	63,666,241.68			63,666,241.68
其中：				
在某一时点确认收入	49,321,735.86			49,321,735.86
在某一时段内确认收入	14,344,505.82			
按合同期限分类				
其中：				
按销售渠道分类				
其中：				
合计				

与履约义务相关的信息：

本公司收入确认政策详见附注三、25。本公司根据合同的约定，作为主要责任人按照客户需求的品类、标准及时履行供货义务。原药、制剂的国内销售，主要是根据公司与客户签订的产品销售合同，由公司发货后并由财务部门开具销售发票给客户，收到客户收货回执后，公司确认原药销售收入的实现；对于公司自营出口业务，根据公司与客户签订的产品销售合同，由公司发货后并取得出口报关单和提单时确认自营出口销售收入的实现。

与分摊至剩余履约义务的交易价格相关的信息：

本报告期末已签订合同、但尚未履行或尚未履行完毕的履约义务所对应的收入金额为 0.00 元，其中，元预计将于年度确认收入，元预计将于年度确认收入，元预计将于年度确认收入。

其他说明：

5、投资收益

单位：元

项目	本期发生额	上期发生额
----	-------	-------

成本法核算的长期股权投资收益	169,462,400.00	98,700,000.00
权益法核算的长期股权投资收益	7,100,847.67	15,010,916.41
交易性金融资产在持有期间的投资收益	2,120,441.18	1,728,000.00
合计	178,683,688.85	115,438,916.41

6、其他

十八、补充资料

1、当期非经常性损益明细表

√ 适用 □ 不适用

单位：元

项目	金额	说明
非流动资产处置损益	-56,155,544.24	
计入当期损益的政府补助（与公司正常经营业务密切相关，符合国家政策规定、按照一定标准定额或定量持续享受的政府补助除外）	31,446,817.04	
与公司正常经营业务无关的或有事项产生的损益	-1,563,614,807.03	
除同公司正常经营业务相关的有效套期保值业务外，持有交易性金融资产、交易性金融负债产生的公允价值变动损益，以及处置交易性金融资产交易性金融负债和可供出售金融资产取得的投资收益	34,145,455.56	
单独进行减值测试的应收款项减值准备转回	75,078,649.24	
除上述各项之外的其他营业外收入和支出	-121,692,974.67	
其他符合非经常性损益定义的损益项目	-1,886,268,087.34	
减：所得税影响额	4,916,577.07	
少数股东权益影响额	-81,195.39	
合计	-3,491,895,873.12	--

其他符合非经常性损益定义的损益项目的具体情况：

□ 适用 √ 不适用

公司不存在其他符合非经常性损益定义的损益项目的具体情况。

将《公开发行证券的公司信息披露解释性公告第 1 号——非经常性损益》中列举的非经常性损益项目界定为经常性损益项目

的情况说明

适用 不适用

2、净资产收益率及每股收益

报告期利润	加权平均净资产收益率	每股收益	
		基本每股收益(元/股)	稀释每股收益(元/股)
归属于公司普通股股东的净利润	-174.73%	-6.4468	-6.4468
扣除非经常性损益后归属于公司普通股股东的净利润	-11.79%	-0.4349	-0.4349

3、境内外会计准则下会计数据差异

(1) 同时按照国际会计准则与按中国会计准则披露的财务报告中净利润和净资产差异情况

适用 不适用

(2) 同时按照境外会计准则与按中国会计准则披露的财务报告中净利润和净资产差异情况

适用 不适用

(3) 境内外会计准则下会计数据差异原因说明，对已经境外审计机构审计的数据进行差异调节的，应注明该境外机构的名称

4、其他

第十三节 备查文件目录

- 1、载有公司负责人、主管会计工作负责人、会计机构负责人（会计主管人员）签名并盖章的财务报表。
- 2、载有会计师事务所盖章、注册会计师签名并盖章的审计报告原件。
- 3、报告期内在中国证监会指定网站上公开披露过的所有公司文件的正本及公告的原稿。
- 4、在其他证券市场公布的年度报告。

南京红太阳股份有限公司

签署人： 杨 秀 董事长

签署时间： 2022 年 4 月 28 日